

ProctorSilex®

COMMERCIAL

Tested.Proven.

ELECTRIC CITRUS JUICER

Operation Manual –
Page 2

PRESSE- AGRUMES ÉLECTRIQUE

Manuel d'utilisation –
Page 6

JUGUERA DE CÍTRICOS ELÉCTRICA

Manual de Operación –
Pagina 11

READ BEFORE USE.

LIRE AVANT D'UTILISER.

LEA ANTES DE USAR.

**Le invitamos a leer cuidadosamente este
instructivo antes de usar su aparato.**

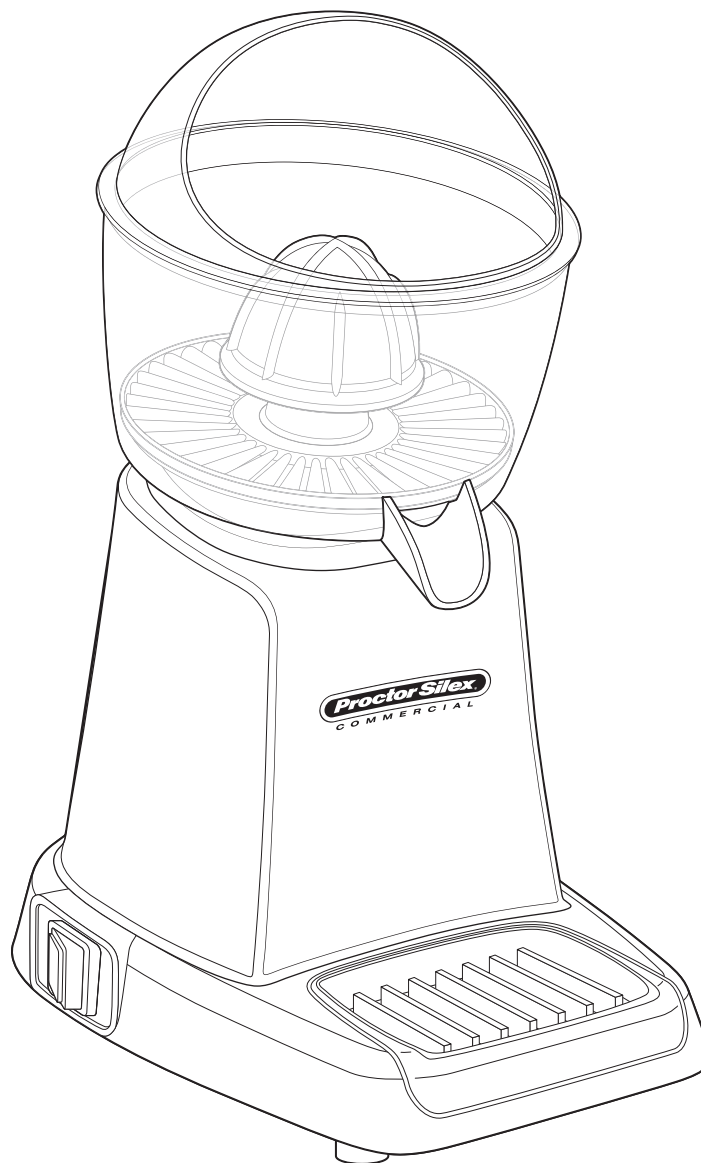

**Model 66900
Type GJ36**

**840252300
11/14**

For more Good Thinking® visit www.commercial.hamiltonbeach.com

Juicer Safety

IMPORTANT: This operation manual should be reviewed with all equipment operators as part of your operator training program.

Your safety and the safety of others is very important.

We have provided many important safety messages in this manual and on your appliance. Always read and obey all safety messages.



This is the safety alert symbol.

This symbol alerts you to hazards that can kill or hurt you and others.

All safety messages will be preceded by the safety alert symbol and the word "WARNING."

This word means:

⚠️ WARNING

You can be killed or seriously injured if you don't follow instructions.

All safety messages will identify the hazard, tell you how to reduce the chance of injury, and tell you what can happen if the instructions are not followed.

⚠️ WARNING

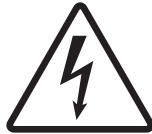

Electrical Shock Hazard

Plug into a grounded outlet.

Do not remove ground.

Do not use an adapter.

Do not use an extension cord.

Disconnect power before cleaning.

Failure to follow these instructions can result in death, fire, or electrical shock.

For Commercial Use Only

Juicer Safety

IMPORTANT SAFETY INSTRUCTIONS

WARNING – When using electrical appliances, basic safety precautions should always be followed to reduce the risk of fire, electric shock, and/or injury to persons, including the following:

1. Read all instructions.
2. This appliance is not intended for use by persons (including children) with reduced physical, sensory, or mental capabilities, or lack of experience and knowledge, unless they are closely supervised and instructed concerning use of the appliance by a person responsible for their safety.
3. Close supervision is necessary when any appliance is used by or near children. Children should be supervised to ensure that they do not play with the appliance.
4. To reduce risk of personal injury, unplug cord from outlet when not in use, and before putting on or taking off parts or doing any other servicing of the juicer.
5. Plug into a grounded outlet.
6. Do not use an adapter.
7. Do not use an extension cord.
8. Do not let cord hang over edge of table or counter or touch hot surfaces.
9. Do not place on or near a hot gas or electric burner, or in a heated oven.
10. To protect against electric shock, do not immerse cords, plugs, or the juicer base in water or any other liquid.
11. Do not use appliance for other than intended use.
12. Avoid contacting moving parts.
13. Do not store any kitchen utensils in the bowl. The juicer would be damaged if inadvertently turned on.
14. Inspect reamer daily. Check for cracks, nicks, or broken ribs.
15. Do not use outdoors.
16. Do not place in or near water or liquids.
17. To reduce risk of personal injury and to prevent damage to the juicer, do not insert utensils into the reamer while operating the juicer.
18. The use of accessory attachments not recommended by Hamilton Beach may cause injuries.
19. To prevent damage, DO NOT move or shake the juicer while in operation. If juicer action stops during operation, turn juicer OFF/O and reset unit.
20. Do not spray the base with a high-pressure spray gun.
21. Disconnect power before cleaning or servicing.
22. Do not operate any appliance with a damaged cord or plug after the appliance malfunctions, or is dropped or damaged in any manner. Appliance must be serviced by the manufacturer, its service agent, or similar qualified persons in order to avoid a hazard.

– SAVE THESE INSTRUCTIONS –

OTHER CONSUMER SAFETY INFORMATION

⚠ WARNING Electrical Shock Hazard: This product is provided with a grounded (3-prong) plug to reduce the risk of electric shock. The plug fits only one way into a grounded outlet. Do not defeat the safety purpose of the plug by modifying the plug in any way or by using an adapter. If the plug does not fit into the outlet, have an electrician replace the outlet.

The length of the cord used on this appliance was selected to reduce the hazards of becoming tangled in or tripping over a longer cord. If a longer cord is necessary, an approved extension cord may be used. The electrical rating of the extension cord must be equal to or greater than the rating of the appliance. The extension cord must be a grounding-type, 3-wire cord. Care must be taken to arrange the extension cord so that it will not drape over the countertop or tabletop where it can be pulled on by children or accidentally tripped over.

Sanitizing

Sanitize appliance daily after each use. The sanitizing solution should consist of 1 Tablespoon (15 ml) of bleach per 1 gallon (3.8 liters) of clean, cool water (60°F/16°C) mixed according to the instructions on the bleach container.

1. Immerse splash cover, reamers, strainer, and bowl in sanitizing solution for 2 minutes.

2. Allow to air dry. When ready to use, rinse with clean water.
3. Wipe exterior with soft cloth dampened with sanitizing solution.

Parts and Features

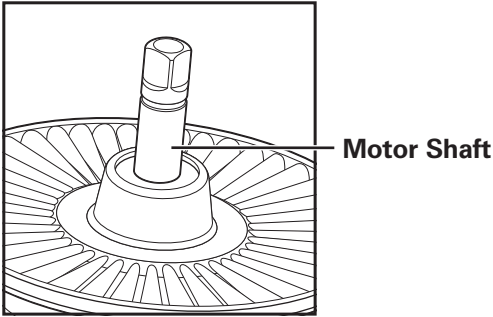
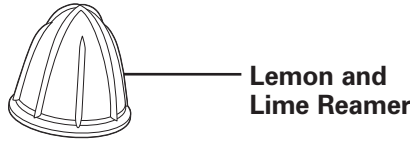
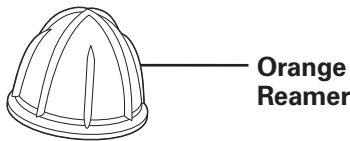
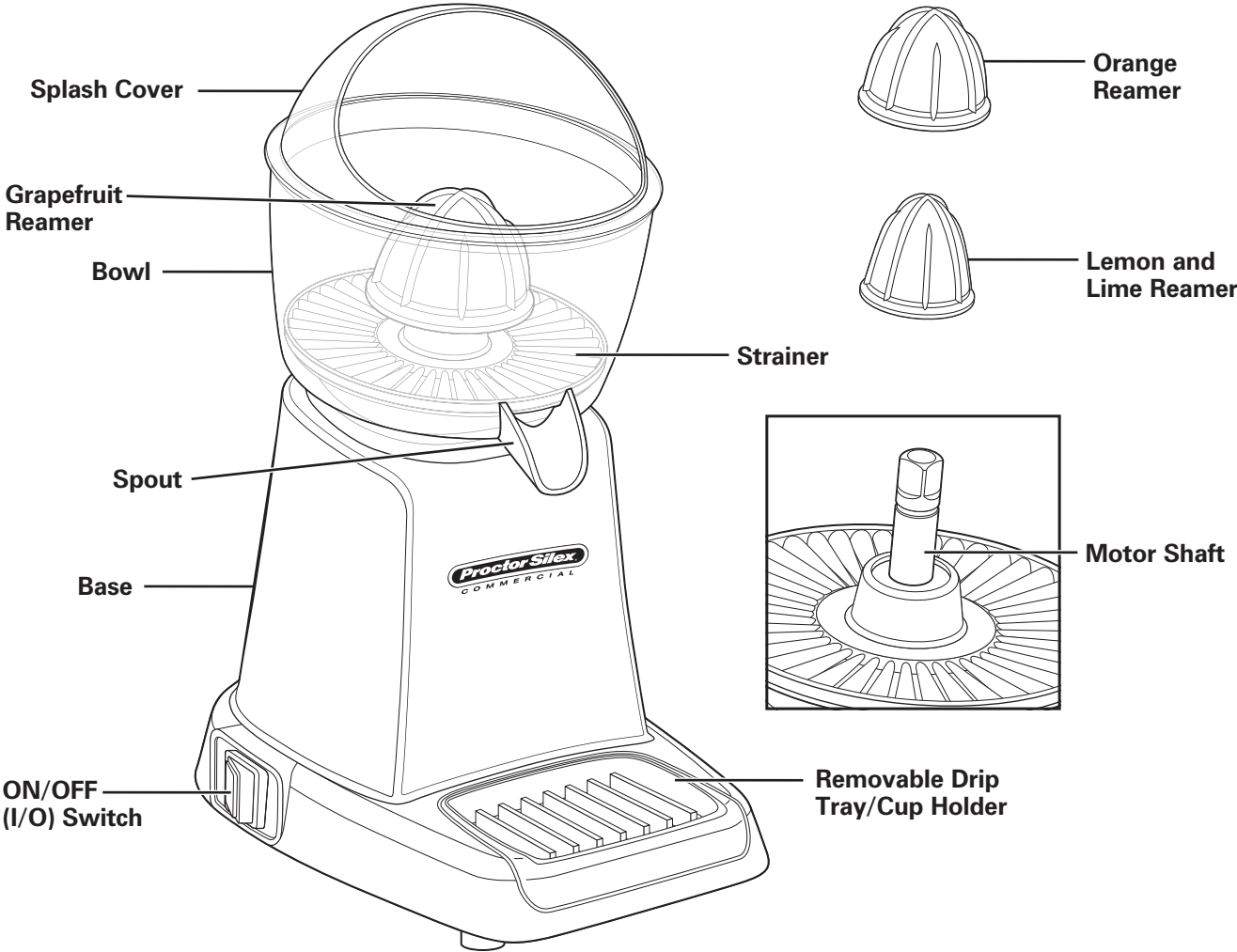

Technical Services

For assistance or replacement parts, call our
 Technical Services number:
866-285-1087 or +910-693-4277
 8 a.m. – 5 p.m. EST Monday – Friday
www.commercial.hamiltonbeach.com

Operating the Juicer



1. Place bowl on base over motor shaft.
2. Insert strainer into bowl.
3. Select reamer and push onto motor shaft.
4. Place splash cover on bowl.
5. Plug into grounded electrical outlet.
6. Press power switch to ON (I).
7. Place halved citrus fruit on reamer and hold citrus in place until all the juice is removed.

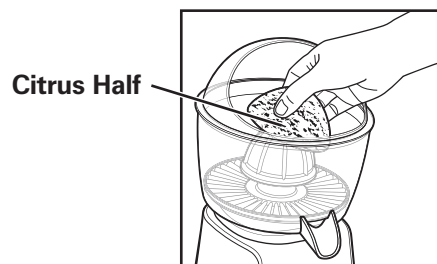

NOTES:

- When placing the fruit onto the reamer, make sure your hand touches only the fruit and does not come in contact with the reamer.
 - For best juicing, citrus fruits should be at room temperature.
8. When finished juicing, press power switch to OFF (O).



Cleaning the Juicer

1. Unplug the juicer.
2. Remove the splash cover, reamer, strainer, and bowl.
3. Remove all pulp and seeds from all parts.
4. Wash all removed parts in a commercial dishwasher or hand wash using warm soapy water. Rinse and dry.
5. Wipe the base and motor shaft with a clean, damp, soft cloth and dry.

NOTES:

- Do not immerse the base in water.
- Do not allow juice to dry on juicer parts.
- Remove pulp and seeds from parts in between uses.

Troubleshooting Guide

Problem . . .	Solution . . .
Juice will not flow through container spout.	<ul style="list-style-type: none"> • Check to see if the strainer or spout is plugged with seeds or pulp from the last use.
Juicer will not ream fruit.	<ul style="list-style-type: none"> • Make sure enough pressure is applied to the fruit during operation. • Make sure the reamer is pushed all the way down onto the motor shaft.
Motor will not run.	<ul style="list-style-type: none"> • Motor has stalled and/or motor cutout switch has opened. Unplug the juicer and allow the unit to cool. • Make sure excessive pressure is not applied to fruit during operation. • Make sure juicer is plugged into outlet and power switch is in the ON (I) position.
Juice has bitter taste.	<ul style="list-style-type: none"> • Make sure excessive pressure is not applied to fruit during operation. • Too much pressure will allow rind in juice, which is bitter.

Sécurité du presse-agrume

IMPORTANT : Ce manuel d'utilisation devrait être examiné en présence de tous les opérateurs de l'équipement, dans le cadre de votre programme de formation des opérateurs.

Votre sécurité et celle des autres est très importante.

Nous donnons de nombreux messages de sécurité importants dans ce manuel et sur votre appareil ménager. Veuillez à toujours lire tous les messages de sécurité et à vous y conformer.



Voici le symbole d'alerte de sécurité.

Ce symbole d'alerte de sécurité vous signale les dangers susceptibles de causer des blessures graves à vous et d'autres.

Tous les messages de sécurité sont précédés du symbole d'alerte de sécurité et du mot « AVERTISSEMENT ». Ce mot signifie :

⚠️ AVERTISSEMENT

Risque possible de décès ou de blessures graves si vous ne suivez pas les instructions.

Tous les messages de sécurité identifient le danger et vous disent comment réduire le risque de blessures, et ce qui peut se produire en cas de non-respect des instructions.

⚠️ AVERTISSEMENT



Risque d'électrocution

Branchez l'appareil à une prise avec mise à la terre.

Ne supprimez pas la mise à la terre.

N'utilisez pas d'adaptateur.

N'utilisez pas de rallonge électrique.

Débranchez l'appareil avant le nettoyage.

Le non-respect de ces consignes peut provoquer la mort, un incendie, ou une électrocution.

Pour un usage commercial uniquement

Sécurité du presse-agrume

IMPORTANTES INSTRUCTIONS DE SÉCURITÉ

AVERTISSEMENT – Pour utiliser un appareil électroménager, vous devez toujours prendre des mesures élémentaires de sécurité pour réduire le risque d'incendie, d'électrocution et/ou de blessure corporelle, en particulier les mesures suivantes :

1. Lire toutes les instructions.
2. Cet appareil n'est pas destiné à être utilisé par des personnes (y compris les enfants) dont les capacités physiques, sensorielles ou mentales sont réduites, ou manquant d'expérience et de connaissance, sauf si elles sont étroitement surveillées et instruites sur l'utilisation de l'appareil par une personne responsable de leur sécurité.
3. Une surveillance étroite est requise pour tout appareil utilisé par ou près des enfants. Surveiller que les enfants ne jouent pas avec l'appareil.
4. Pour réduire le risque de blessure, débrancher la fiche du cordon de la prise de courant dès la fin de l'utilisation et avant d'insérer ou de retirer des pièces ou d'effectuer l'entretien du presse-agrume.
5. Branchez l'appareil à une prise avec mise à la terre.
6. N'utiliser pas d'adaptateur.
7. N'utiliser pas de rallonge électrique.
8. Ne pas laisser le cordon pendre du bord d'un comptoir, ni toucher des surfaces chaudes.
9. Ne pas placer l'appareil sur ou près d'un brûleur chaud à gaz ou électrique ou dans un four chauffé.
10. Pour se protéger contre les décharges électriques, ne pas immerger les cordons, les fiches ou la base du presse-agrume dans l'eau ou tout autre liquide.
11. N'utiliser jamais cet appareil à des fins autres que celles auxquelles il est destiné.
12. Éviter tout contact avec les pièces amovibles.
13. Ne pas ranger aucun ustensile de cuisine dans le bol pour éviter d'endommager le presse-agrume lors d'une mise en marche accidentelle.
14. Inspecter le cône tous les jours et chercher les fissures, encoches ou nervures brisées.
15. Ne pas utiliser à l'extérieur.
16. Ne pas placer sur ou près de l'eau ou d'autres liquides.
17. Pour réduire le risque de blessure grave et prévenir les bris du presse-agrume, ne pas insérer d'ustensile sur le cône pendant que le presse-agrume est en marche.
18. L'utilisation d'accessoires non recommandés par Hamilton Beach peuvent provoquer des blessures.
19. Pour prévenir les bris, NE PAS déplacer ou secouer le presse-agrume pendant qu'il fonctionne. Si le presse-agrume cesse de fonctionner, éteindre (O) le presse-agrume et réinitialiser l'appareil.
20. No rocía la base con un pistola aspersora de alta presión.
21. Débrancher l'alimentation avant de nettoyer ou d'entretenir l'appareil.
22. Ne pas faire fonctionner aucun appareil lorsque son cordon ou sa fiche sont endommagés, après une défectuosité de l'appareil, s'il a été échappé ou s'il est endommagé de quelque manière que ce soit. L'appareil doit être réparé par le fabricant, son réparateur ou des personnes qualifiées pour réparer cet appareil afin d'éviter les risques éventuels.

– CONSERVER CES INSTRUCTIONS –

AUTRES CONSIGNES DE SÉCURITÉ POUR LE CONSOMMATEUR

⚠ AVERTISSEMENT **Risque de choc électrique** : Ce produit est fourni avec une fiche à prise de terre (3 broches) pour réduire le risque de choc électrique. La fiche ne tient que dans un sens dans une prise mise à la terre. Ne pas transformer le dispositif de sécurité de la fiche en modifiant celle-ci de quelque façon ou en utilisant un adaptateur. Si vous ne pouvez pas insérer la fiche dans la prise, faire remplacer la prise par un électricien.

La longueur du cordon installé sur cet appareil a été sélectionnée afin de réduire les risques d'enchevêtrement ou de faux pas causés par un fil trop long. L'utilisation d'une rallonge approuvée est permise si le cordon est trop court. Les caractéristiques électriques de la rallonge doivent être équivalentes ou supérieures aux caractéristiques de l'appareil. La rallonge doit être du type à mise à la terre, à 3 fils. Prendre toutes les précautions nécessaires pour installer la rallonge de manière à ne pas la faire courir sur le comptoir ou sur une table pour éviter qu'un enfant ne tire sur le cordon ou trébuche accidentellement.

Assainissement

Désinfecter quotidiennement l'appareil après chaque utilisation. Une solution de désinfection consiste en 1 c. à table (15 ml) de javellisant par 1 gal (3,8 litres) d'eau froide propre (16 °C/60 °F) mélangée selon les instructions indiquées sur le contenant de javellisant.

1. Immerger le couvercle anti-éclaboussures, les cônes, le tamis et le bol dans la solution de désinfection pendant 2 minutes.
2. Laisser sécher à l'air. Lorsqu'il est prêt pour l'utilisation, rincez à l'eau propre.
3. Essuyez l'extérieur avec un chiffon doux imprégné de la solution de désinfection.

Pièces et caractéristiques

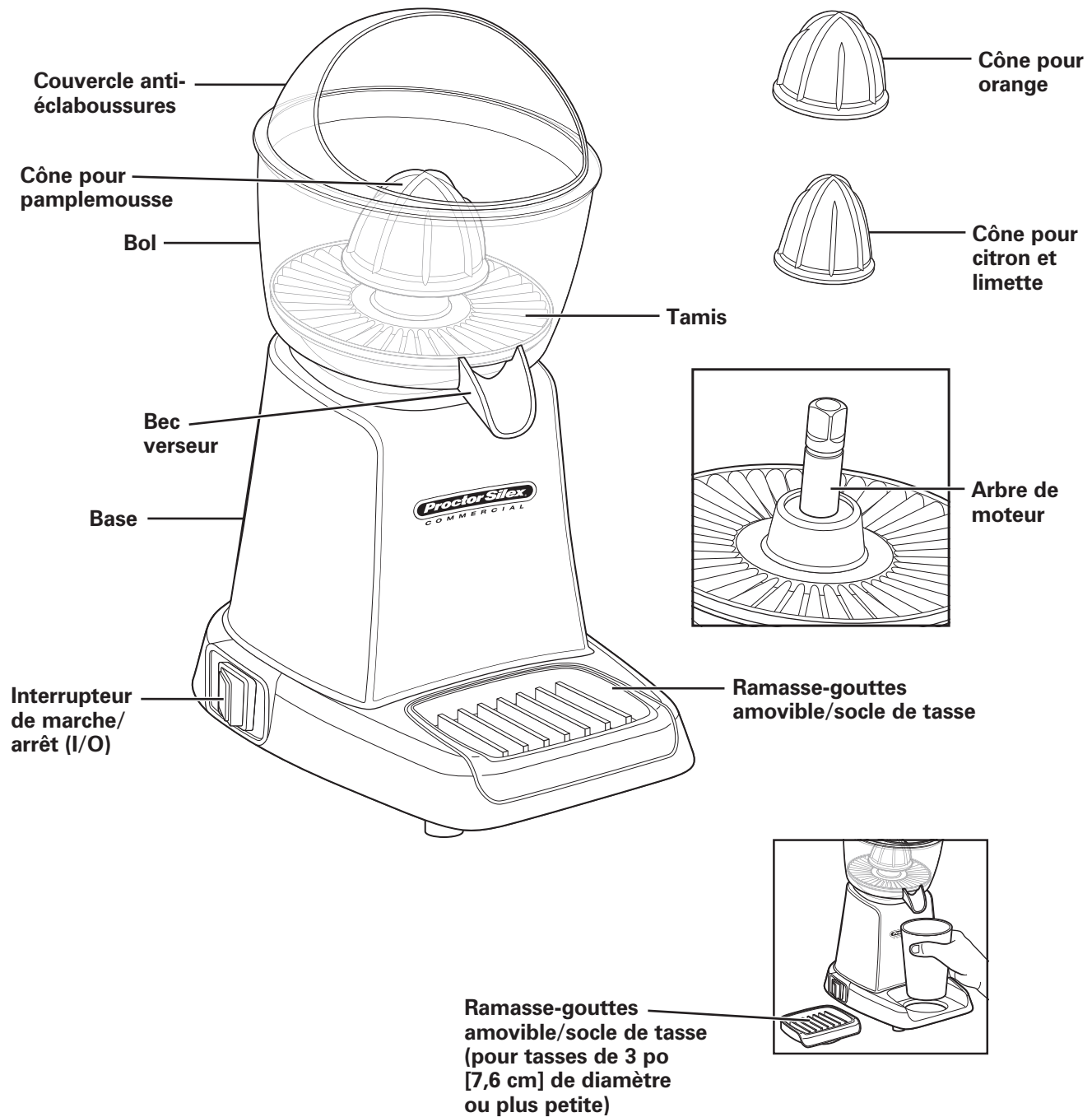

Services Techniques

Pour obtenir de l'aide ou des pièces de rechange, appelez notre Services techniques au :
866-285-1087 ou +910-693-4277

De 08h00 à 17h00 HNE, du lundi au vendredi
www.commercial.hamiltonbeach.com

Fonctionnement du presse-agrume



1. Déposer le bol sur la base, par-dessus l'arbre de moteur.
2. Insérer le tamis dans le bol.
3. Choisir le cône et l'insérer sur l'arbre de moteur.
4. Installer le couvercle anti-éclaboussure sur le bol.
5. Brancher l'appareil dans une prise de courant mise à la terre.
6. Appuyer sur (I) de l'interrupteur pour mettre l'appareil en marche.
7. Placer les agrumes coupés en deux sur le cône et maintenir l'agrumes en place jusqu'à ce que tout le jus soit extrait.

Agrume coupé en deux



REMARQUES :

- Lorsque l'on dépose le fruit sur le cône, s'assurer que la main ne touche que le fruit et qu'elle ne touchera pas le cône.
 - Des agrumes à la température ambiante permettront une extraction optimale du jus.
8. Appuyer sur (O) de l'interrupteur pour arrêter le presse-agrume dès la fin de l'extraction du jus.



Nettoyage du presse-agrume

1. Débrancher le presse-agrume.
2. Retirer le couvercle anti-éclaboussures, le cône, le tamis et le bol.
3. Retirer toute la pulpe et les graines de toutes les pièces.
4. Laver toutes les pièces enlevées dans un lave-vaisselle commercial ou à la main en utilisant de l'eau chaude savonneuse. Rincer et sécher.
5. Essuyer la base et l'arbre de moteur avec un linge propre, doux et humide puis sécher.

REMARQUES :

- Ne pas immerger la base dans l'eau.
- Ne pas laisser sécher le jus sur les pièces du presse-agrume.
- Retirer la pulpe et les graines des pièces entre chaque utilisation.

Guide de dépannage

Problème . . .	Solution . . .
Le jus ne s'écoule pas par le bec verseur.	<ul style="list-style-type: none"> • S'assurer que le tamis ou le bec verseur n'est pas obstrué par des graines ou de la pulpe laissées par la dernière extraction.
Le presse-agrume n'extrait pas le jus du fruit.	<ul style="list-style-type: none"> • S'assurer qu'une pression suffisante est exercée sur le fruit pendant l'extraction. • S'assurer que le cône n'est pas complètement enfoncé sur l'arbre du moteur.
Le moteur ne fonctionne pas.	<ul style="list-style-type: none"> • Le moteur a été immobilisé et/ou l'interrupteur le disjoncteur s'est déclenché. Débrancher le presse-agrume et laisser refroidir le moteur. • S'assurer qu'une pression excessive n'est pas apposée sur le fruit pendant l'extraction. • S'assurer que le presse-agrume est branché dans la prise de courant et que l'interrupteur de marche/arrêt est à la position (I).
Le jus a un goût amer.	<ul style="list-style-type: none"> • S'assurer qu'une pression excessive n'est pas apposée sur le fruit pendant l'extraction. • Une pression trop forte entraînera des écorces, dont le goût est amer, dans le jus.

Notes

Seguridad de la Juguera

IMPORTANTE: Como parte de su programa de entrenamiento de los operadores, este manual de operación deberá estudiarse con todos los operadores de equipo.

Su seguridad y la de otros es sumamente importante.

En este manual y en su artefacto electrodoméstico proporcionamos muchos mensajes de seguridad importantes. Siempre lea y observe todos los mensajes de seguridad.



Éste es el símbolo de alerta de seguridad.

Este símbolo le alerta sobre riesgos que pueden matar o lesionar a usted y a los demás.

Todos los mensajes de seguridad estarán precedidos de un símbolo de alerta de seguridad y la palabra "ADVERTENCIA." Estas palabras significan:

⚠️ ADVERTENCIA

Si usted no sigue las instrucciones, podiese correr peligro de muerte o de lesiones serias.

Todos los mensajes de seguridad identificarán el riesgo, le dirán cómo reducir la posibilidad de lesiones y le dirán lo que puede ocurrir si no sigue las instrucciones.

⚠️ ADVERTENCIA

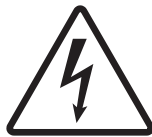

Peligro de Descarga Eléctrica

Enchúfela en un tomacorriente conectado a tierra.

No retire la conexión a tierra.

No utilice un adaptador.

No utilice un cable de extensión.

Desconecte la energía antes de limpiar.

No seguir estas instrucciones puede resultar en muerte, incendio o choque eléctrico.

Para Uso Comercial Solamente

Seguridad de la Juguera

INSTRUCCIONES IMPORTANTES DE SEGURIDAD

ADVERTENCIA – Cuando utilice artefactos eléctricos, siempre deben seguirse precauciones de seguridad básicas a fin de reducir el riesgo de incendio, descarga eléctrica, y/o lesiones a personas, incluyendo las siguientes:

1. Lea todas las instrucciones.
2. Este aparato no se destina para utilizarse por personas (incluyendo niños) cuyas capacidades físicas, sensoriales o mentales sean diferentes o estén reducidas, o carezcan de experiencia o conocimiento, a menos que dichas personas reciban una supervisión o capacitación para el funcionamiento del aparato por una persona responsable de su seguridad.
3. Se requiere de una estrecha supervisión cuando el aparato se use cerca de niños. Los niños deben supervisarse para asegurar que ellos no empleen los aparatos como juguete.
4. Verifique que el voltaje de su instalación corresponda con el del producto.
5. Para reducir el riesgo de lesiones personales, desenchufe el cable del tomacorriente cuando no esté en uso y antes de colocar y quitar piezas o efectuar alguna reparación en la juguera.
6. Enchúfela en un tomacorriente conectado a tierra.
7. No utilice un adaptador.
8. No utilice un cable de extensión.
9. No deje colgar el cable sobre el borde de la mesa o mostrador, ni que toque superficies calientes.
10. No lo coloque cerca o sobre un quemador de gas o eléctrico caliente u horno calientes.
11. Para protegerse de descargas eléctricas, no sumerja cables, enchufes o la base de la juguera en agua o cualquier otro líquido.
12. No use el aparato para otro uso que no sea para el que fue hecho.
13. Evite el contacto con las partes en movimiento.
14. No almacene utensilios de cocina en el tazón. La juguera podría dañarse si alguien la enciende sin darse cuenta.
15. Inspeccione el exprimidor todos los días. Verifique que no esté desgastado, quebrado o roto.
16. No lo use en exteriores.
17. No coloque el artefacto dentro o cerca del agua o líquidos.
18. Para reducir el riesgo de lesiones personales y para prevenir daños a la juguera, no introduzca utensilios dentro del exprimidor mientras funciona el artefacto.
19. La utilización de accesorios no recomendados por Hamilton Beach podría provocar heridas.
20. Para evitar daños, NO mueva o sacuda la juguera mientras se encuentra en funcionamiento. Si la juguera se detiene durante el funcionamiento, apague (OFF/O) la juguera y reinicie la unidad.
21. No rocíe la base con una pistola rociadora de alta presión.
22. Desconecte la electricidad antes de limpiar o efectuar algún servicio.
23. No utilice ningún artefacto con un cable o enchufe dañados, después de que el artefacto haya funcionado mal o haya sufrido caídas o daños. Todas las reparaciones deben ser efectuadas por el fabricante, su agente de reparaciones o cualquier persona similarmente calificada a fin de evitar un riesgo.

– GUARDE ESTAS INSTRUCCIONES –

OTRA INFORMACIÓN DE SEGURIDAD PARA EL CLIENTE

⚠ ADVERTENCIA Peligro de Descarga Eléctrica: Este producto cuenta con un enchufe con conexión a tierra (3 clavijas) para reducir el riesgo de una descarga eléctrica. El enchufe calza únicamente en una dirección dentro de un tomacorriente con conexión a tierra. No elimine el propósito de seguridad del enchufe modificando el enchufe de ninguna manera o usando un adaptador. Si el enchufe no entra en la toma, haga que un electricista reemplace la toma.

La longitud del cable usado para este aparato fue seleccionado para reducir los riesgos de enredarse o tropezarse con un cable más largo. Si se necesita un cable más largo se puede usar una extensión aprobada. La clasificación eléctrica de la cable extensión debe ser igual o mayor que la clasificación del aparato. El cable de extensión debe ser del tipo de conexión a tierra con 3 cables. Es importante tener cuidado de colocar el cable de extensión para que no se pliegue sobre el mostrador o la mesera en donde niños puedan tirar del mismo o tropezarse accidentalmente.

Higienización

Desinfecte el artefacto todos los días después de cada uso. La solución desinfectante debe estar compuesta de 1 cucharada (15 ml) de lejía por 1 galón (3.8 litros) de agua limpia y fría (60°F/16°C), mezclada de acuerdo con las instrucciones del recipiente de la lejía.

1. Sumerja la tapa para salpicaduras, los exprimidores, el colador y el tazón en la solución desinfectante por 2 minutos.

2. Deje secar. Cuando esté listo para el uso, enjuague con agua limpia.
3. Frotar el exterior con un paño suave empapado en la solución esterilizante.

Piezas y Características

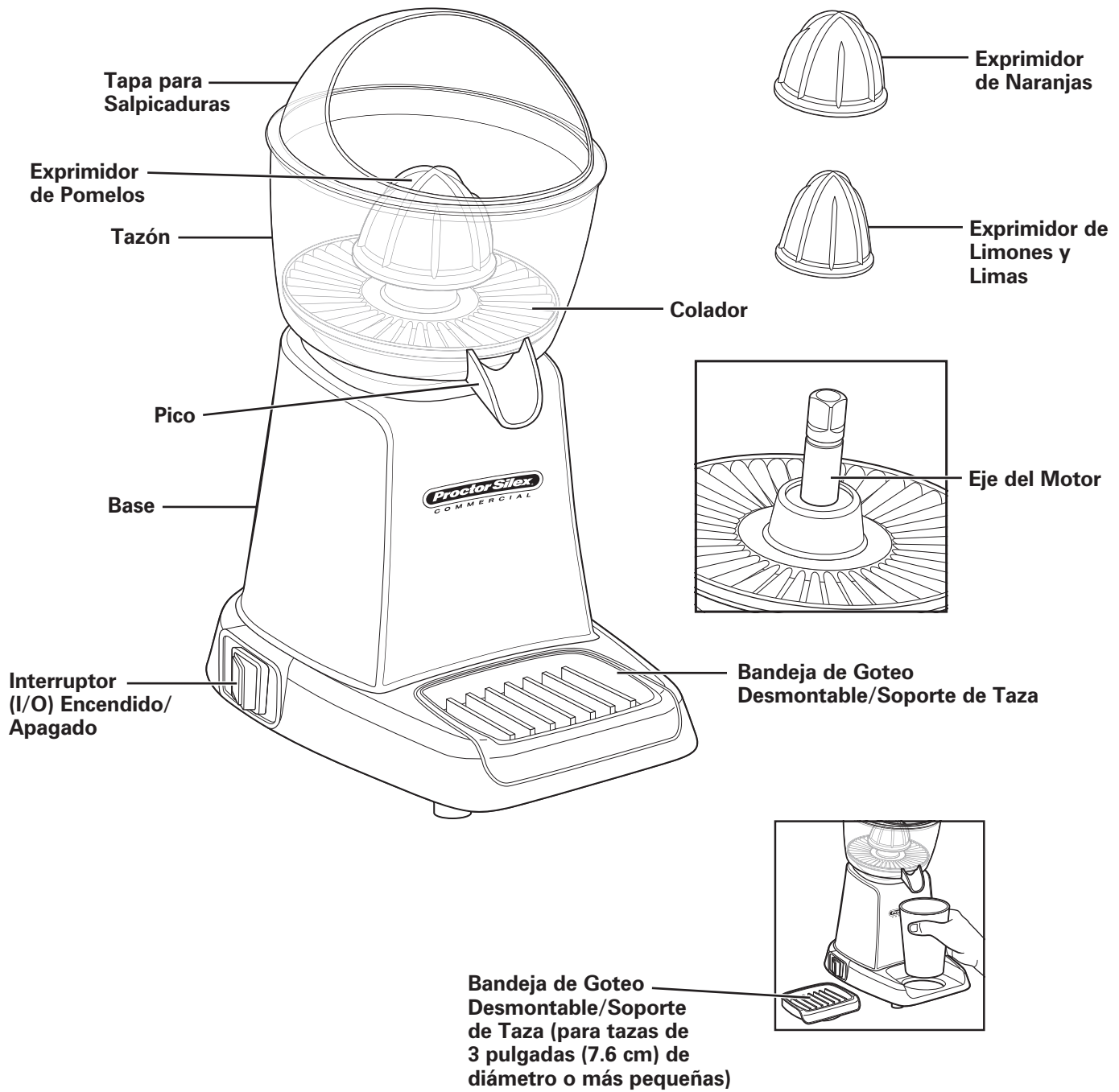

Servicios Técnicos

Para asistencia o piezas de repuesto, llame a nuestro número de Servicios Técnicos:
866-285-1087 o +910-693-4277

8 a.m. – 5 p.m. EST Lunes – Viernes
www.commercial.hamiltonbeach.com

Cómo Operar la Juguera



1. Coloque el tazón en la base sobre el eje del motor.
2. Coloque el colador dentro del tazón.
3. Elija el exprimidor y colóquelo en el eje del motor.
4. Ponga la tapa para salpicaduras sobre el tazón.
5. Enchufe la juguera en un tomacorriente con conexión a tierra.
6. Presione el interruptor de encendido en ON (I).
7. Coloque el cítrico cortado al medio sobre el exprimidor y sosténgalo hasta que haya salido todo el jugo.

Mitad del Cítrico

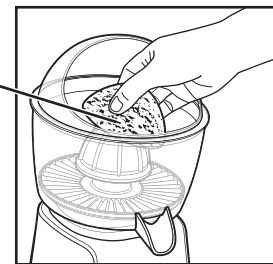

NOTAS:

- Cuando coloque la fruta sobre el exprimidor, asegúrese de que su mano sólo toque la fruta y que no entre en contacto con el exprimidor.
 - Para lograr un mejor resultado, las frutas cítricas deben estar a temperatura ambiente.
8. Cuando termine de exprimir, presione el interruptor de energía en OFF (O) (apagado).



Cómo Limpiar la Juguera

1. Desenchufe la juguera.
2. Quite la tapa para salpicaduras, el exprimidor, el colador y el tazón.
3. Quite toda la pulpa y las semillas de todas las piezas.
4. Lave todas las piezas en un lavavajillas comercial o lávelas a mano utilizando agua tibia jabonosa. Enjuague y seque.
5. Limpie la base y el eje del motor con un paño suave limpio y húmedo, y seque.

NOTAS:

- No sumerja la base en agua.
- No permita que el jugo se seque en las piezas de la juguera.
- Quite la pulpa y las semillas de las piezas entre usos.

Guía de Detección de Problemas

Problema . . .	Solución . . .
El jugo no fluye a través del pico del recipiente.	<ul style="list-style-type: none"> • Verifique que el colador o el pico no están tapados con semillas o pulpa desde el último uso.
La juguera no exprime la fruta cítrica.	<ul style="list-style-type: none"> • Asegúrese de hacer la presión suficiente sobre la fruta durante la operación. • Asegúrese de empujar el exprimidor bien hasta la base del eje del motor.
El motor no funciona.	<ul style="list-style-type: none"> • El motor se ha detenido y/o el interruptor del motor se ha abierto. Desenchufe la juguera y deje que la unidad se enfríe. • Asegúrese de no hacer una presión excesiva sobre la fruta durante la operación. • Asegúrese de que la juguera esté enchufada en el tomacorriente y que el interruptor de encendido se encuentre en la posición ON (I).
El jugo tiene un sabor amargo.	<ul style="list-style-type: none"> • Asegúrese de no hacer una presión excesiva sobre la fruta durante la operación. • Si hace mucha presión, ingresará cárcara al jugo, que es amarga.

Notas

Modelos:
66900

Tipos:
GJ36

Características Eléctricas:
120 V~ 60 Hz 160 W

Los modelos incluidos en el instructivo de Uso y Cuidado pueden ir seguidos o no por un sufijo correspondiente a una o varias letras del alfabeto y sus combinaciones, separadas o no por un espacio, coma, diagonal, o guión. Como ejemplos los sufijos pueden ser: "Y" y/o "MX" y/o "MX Y" y/o "Z".



4421 Waterfront Drive
Glen Allen, VA 23060

840252300
11/14

www.commercial.hamiltonbeach.com