

KitchenAid

STAND MIXER

5KPM5, 5KSM7580X, 5KSM7591X OWNER'S MANUAL

EN	Owner's Manual	2
DE	Bedienungsanleitung	11
FR	Le manuel d'utilisation	20
IT	Manuale del proprietario	30
NL	Gebruikershandleiding	38
ES	El manual del propietario	46
PT	Manual do proprietário	54
EL	Εγχειρίδιο Κατοχού	62
SV	Användarhandbok	70
NO	Brukerhåndbok	77
FI	Omistajan Opas	84
DA	Brugervejledning	91
IS	Notandahandbók	98
RU	Руководство Пользователя	105
PL	Instrukcja Obsługi	122
CS	Uživatelská Příručka	130
TR	Kullanıcı Kilavuzu	138
UK	Посібник з експлуатації	145
AR	دليل المالك	1

PRODUCT SAFETY

Your safety and the safety of others are very important.

We have provided many important safety messages in this manual and on your appliance. Always read and obey all safety messages.



This is the safety alert symbol.

This symbol alerts you to potential hazards that can kill or hurt you and others.

All safety messages will follow the safety alert symbol and either the word "DANGER" or "WARNING." These words mean:

 **DANGER**

You can be killed or seriously injured if you don't immediately follow instructions.

 **WARNING**

You can be killed or seriously injured if you don't follow instructions.

All safety messages will tell you what the potential hazard is, tell you how to reduce the chance of injury, and tell you what can happen if the instructions are not followed.

IMPORTANT SAFEGUARDS

When using electrical appliances, basic safety precautions should always be followed, including the following:

1. Read all instructions. Misuse of appliance may result in personal injury.
2. To protect against risk of electrical shock, do not put Stand Mixer in water or other liquid.
3. European Union only: This appliance shall not be used by children. Keep the appliance and its cord out of reach of children.
4. European Union only: Appliances can be used by persons with reduced physical, sensory or mental capabilities or lack of experience and knowledge if they have been given supervision or instruction concerning use of the appliance in a safe way and understand the hazards involved. Children shall not play with the appliance.

PRODUCT SAFETY (CONTINUED)

5. This appliance is not intended for use by persons (including children) with reduced physical, sensory, or mental capabilities, or lack of experience and knowledge, unless they have been given supervision or instruction concerning use of the appliance by a person responsible for their safety.
6. Children should be supervised to ensure that they do not play with the appliance.
7. Turn the appliance OFF (0), then unplug from the outlet when not in use, before assembling or disassembling parts and before cleaning. To unplug, grasp the plug and pull from the outlet. Never pull from the power cord.
8. Avoid contacting moving parts. Keep hands, hair, clothing, as well as spatulas and other utensils away from beater during operation to reduce the risk of injury to persons and/or damage to the Stand Mixer.
9. Do not operate any appliance with a damaged cord or plug, or after the appliance malfunctions, or is dropped or damaged in any manner. Return appliance to the nearest Authorized Service Facility for examination, repair, or electrical or mechanical adjustment.
10. The use of accessories or attachments not recommended or sold by KitchenAid may cause fire, electrical shock or injury.
11. Do not use the Stand Mixer outdoors.
12. Do not let the cord hang over the edge of table or counter.
13. Remove Flat Beater, Wire Whip, or Dough Hook from Stand Mixer before washing.
14. If the supply cord is damaged, it must be replaced by the manufacturer, its service agent, or similarly qualified persons in order to avoid a hazard.
15. Never leave the appliance unattended while it is in operation.
16. To avoid product damage, do not use the Stand Mixer Bowls in areas of high heat such as an oven, microwave, or on a stovetop.
17. Allow the appliance to cool completely before putting on or taking off parts, and before cleaning the appliance.
18. Refer to the “Care and Cleaning” section for instructions on cleaning the surfaces in contact with food.

PRODUCT SAFETY (CONTINUED)

19. This appliance is intended to be used in household and similar applications such as:

- staff kitchen areas in shops, offices and other working environments;
- farmhouses;
- by clients in hotels, motels and other residential type environments;
- bed and breakfast type environments.

SAVE THESE INSTRUCTIONS

For complete details on product information, instructions and videos, including Guarantee information, visit www.KitchenAid.co.uk or www.KitchenAid.eu. This may save you the cost of a service call. To receive a free printed copy of the information online, call **00 800 381 040 26**.

ELECTRICAL REQUIREMENTS

⚠ WARNING



Electrical Shock Hazard

Plug into an earthed outlet.

Do not remove earth prong.

Do not use an adapter.

Do not use an extension cord.

Failure to follow these instructions can result in death, fire, or electrical shock.

Voltage: 220-240 A.C.

Frequency: 50-60 Hz

Wattage:

315 W for model 5KPM5

500 W for models 5KSM7580X, 5KSM7591X

NOTE: The power rating for your Stand Mixer is printed on the trim brand or on the serial plate.

Do not use an extension cord. If the power supply cord is too short, have a qualified electrician or service technician install an outlet near the appliance.

The wattage rating is determined by using the attachment that draws the greatest load (power). Other recommended attachments may draw significantly less power.

SPEED CONTROL GUIDE

All speeds have a feature that automatically starts the Stand Mixer at a lower speed to help avoid ingredient splash-out and “flour puff” at start-up, then quickly increases to the selected speed for optimal performance.

NOTE: This feature is available only for 5KSM7580X and 5KSM7591X.

SPEED CONTROL GUIDE (CONTINUED)

SPEED	USED FOR	ACCESSORIES
1	Stirring	Flat Beater
2	Slow Mixing, Kneading	Flat Beater and Spiral Dough Hook
4	Mixing, Beating	Flat Beater and Wire Whip
6	Beating, Creaming	
8–10	Fast Beating, Whipping, Fast Whipping	Wire Whip

NOTE: Use speed 2 to mix or knead yeast doughs. Use of any other speed creates high potential for Stand Mixer failure. The Dough Hook efficiently kneads most yeast dough within 4 minutes.

PRODUCT ASSEMBLY

1. Turn the Stand Mixer to OFF (0) and then unplug.
2. Place Bowl-Lift Lever in down position.
3. **To attach the Bowl:** Place Bowl-Lift Lever in down position. Fit Bowl Supports over Locating Pins. Press down on back of Bowl until bowl pin snaps into spring latch.
4. **To attach the accessory:** Slip the accessory on the shaft and press upward as far as possible. Turn accessory clockwise, hooking it over the pin on the shaft.
5. **To raise the Bowl:** Rotate lever to straight-up position. Bowl must always be in raised, locked position when mixing.

PRODUCT USAGE

BEATER TO BOWL CLEARANCE

Your Stand Mixer is adjusted at the factory so the Flat Beater just clears the bottom of the Bowl. If, for any reason, the Flat Beater hits the bottom of the Bowl or is too far away from the Bowl, you can correct clearance easily.

1. Turn the Stand Mixer to OFF (0) and unplug.
2. Place Bowl-Lift Lever in down position.
3. Locate the screw revealed when the Bowl is lowered.

NOTE: Do not adjust the screw located on the spring latch.

4. Adjust so Flat Beater just clears bottom surface of Bowl when in lifted position by turning screw counterclockwise to raise the Bowl and clockwise to lower the Bowl. Just a slight turn is all that is required: the screw will not rotate more than 1/4 turn (90 degrees) in either direction. (The full range of adjustment is 1/2 turn, or 180 degrees.)

NOTE: When properly adjusted, the Flat Beater will not strike on the bottom or side of the Bowl. If the Flat Beater or the Wire Whip is so close that it strikes the bottom of the Bowl, the Beater or Whip may wear.

PRODUCT USAGE (CONTINUED)

OPERATING THE SPEED CONTROL

⚠ WARNING

Electrical Shock Hazard



Plug into an earthed outlet.

Do not remove earth prong.

Do not use an adapter.

Do not use an extension cord.

Failure to follow these instructions can result in death, fire, or electrical shock.

1. Plug the Stand Mixer into an earthed outlet. Start with lower speed to avoid splashing and increase it gradually. Refer to the “Speed Control Guide”.

⚠ WARNING

Injury Hazard

Unplug mixer before touching beaters.

Failure to do so can result in broken bones, cuts, or bruises.

2. Do not scrape the Bowl while operating. Scraping the Bowl once or twice during mixing is usually sufficient.

IMPORTANT: The Stand Mixer may warm up during use. Under heavy loads with extended mixing time, the top of the unit may become hot. This is normal.

PRODUCT DISASSEMBLY

1. Turn the Stand Mixer to OFF (0) and then unplug.
2. **Remove Pouring Shield*:** Lift the front of the Pouring Shield* clear of the rim of the bowl. Pull away from the Stand Mixer.
3. **Remove the accessory:** Press accessory upward and turn to the left. Pull down the accessory from Beater Shaft.
4. **To remove Bowl:** Place Bowl-Lift Lever in the down position. Grasp Bowl Handle and lift straight up and off Locating Pins.

*Included with select models only. Also available as an optional accessory.

CARE AND CLEANING

IMPORTANT: Do not immerse the Stand Mixer body in water or other liquids.

1. Turn the Stand Mixer to OFF (0) and then unplug.
IMPORTANT: Allow the appliance to cool completely before putting on or taking off parts, and before cleaning the appliance.
2. Wipe the Stand Mixer body with a soft, damp cloth.
3. Spiral Dough Hook, Flat Beater, Pouring Shield*, and 11-Wire Whip are all top-rack dishwasher-safe. The Stainless Steel Bowl is full dishwasher-safe. Or clean them thoroughly in hot sudsy water and rinse completely before drying. Do not store beaters on shaft.
NOTE: C-Shaped Dough Hook is available only for the 5KPM5.
4. **IMPORTANT:** The 7-Wire Whip and Lid are not dishwasher-safe. Clean them thoroughly in hot sudsy water and rinse completely before drying. Do not store Wire Whip on shaft.
NOTE: Only the 5KPM5 is delivered with a Plastic Bowl Cover.

ELECTRICAL EQUIPMENT WASTE DISPOSAL

DISPOSAL OF PACKING MATERIAL

The packing material is recyclable and is marked with the recycle symbol . The various parts of the packing must therefore be disposed of responsibly and in full compliance with local authority regulations governing waste disposal.

RECYCLING THE PRODUCT

- This appliance is marked in compliance with law in the EU and UK covering, Waste Electrical and Electronic Equipment (WEEE).
- By ensuring this product is disposed of correctly, you will help prevent potential negative consequences for the environment and human health, which could otherwise be caused by inappropriate waste handling of this product.
- The symbol  on the product or on the accompanying documentation indicates that it should not be treated as domestic waste but must be taken to an appropriate collection centre for the recycling of electrical and electronic equipment.

For more detailed information about treatment, recovery and recycling of this product, please contact your local city office, your household waste disposal service or the shop where you purchased the product.

DECLARATION OF CONFORMITY

FOR UNITED KINGDOM

This appliance has been designed, constructed and distributed in compliance with the safety requirements of UK Legislation: Electrical Equipment (Safety) Regulations 2016, Electromagnetic Compatibility Regulations 2016. The Ecodesign for Energy-Related Products and Energy Information (Amendment) (EU Exit) Regulations 2019. The Restriction of the Use of Certain Hazardous Substances in Electrical and Electronic Equipment Regulations 2012.

*Included with select models only. Also available as an optional accessory.

DECLARATION OF CONFORMITY (CONTINUED)

FOR EUROPEAN UNION

This appliance has been designed, constructed, and distributed in compliance with the safety requirements of EC Directives: Low Voltage Directive 2014/35/EU, Electromagnetic Compatibility Directive 2014/30/EU, Ecodesign Directive 2009/125/EC, RoHS Directive 2011/65/EU and following amendments.

TERMS OF KITCHENAID GUARANTEE ("GUARANTEE")

Covering U.K. - Ireland - South Africa - UAE

KitchenAid Europa, Inc., Nijverheidslaan 3, Box 5, 1853 Strombeek-Bever, Belgium ("Guarantor") grants the end-customer, who is a consumer, a Guarantee pursuant to the following terms.

FOR U.K.:

The Guarantee applies in addition to and does not limit or affect the statutory warranty rights of the end-customer against the seller of the product. In summary, the Consumer Rights Act 2015 says products must be as described, fit for purpose and of satisfactory quality. During the expected lifespan of your product your legal rights entitle you to the following:

- Up to 30 days: if your product is faulty, then you can get an immediate refund.
- Up to six months: if your product can't be repaired or replaced, then you're entitled to a full refund, in most cases.
- Up to six years: if your product does not last a reasonable length of time you may be entitled to some money back.

These rights are subject to certain exceptions. For detailed information please visit the Citizens Advice website www.adviceguide.org.uk or call **03454 04 05 06**.

FOR IRELAND:

The Guarantee applies in addition to and does not limit or affect the statutory warranty rights of the end-customer against the seller of the product under the European Communities (Certain Aspects of the Sale of Consumer Goods and Associated Guarantees Regulations 2003 (S.I. No. 11/2003)) and other enactments governing the sale of consumer goods.

FOR SOUTH AFRICA:

The Guarantee applies in addition to and does not limit or affect the statutory warranty rights of the end-customer against the seller of the product. In summary, the Consumer Protection Act, 2008 says that products must be: (i) reasonably suitable for the purpose for which they are intended; (ii) in good working order, of good quality and free of any defects; (iii) useable and durable for a reasonable period of time, having regard to the use to which they would normally be put and to all the surrounding circumstances; and (iv) in compliance with any applicable standards or any other public regulations.

During the expected lifespan of your product and where the products are not purchased online, your legal rights will entitle you to the following:

- You will be entitled to a full refund, if you did not have the opportunity to examine the product before delivery and if you rejected delivery of the product on the basis that the type and quality of the product was not as reasonably expected or did not reasonably conform to the material specifications.
- Within 5 business days after delivery: you may rescind your purchase and request a refund, if your purchase resulted from direct marketing.
- Within 10 business days after delivery: you will be entitled to a full refund, if it is found that the product was unsuitable for a particular purpose specifically communicated to you by the Guarantor.
- Within 15 business days after delivery: you will be entitled to a refund if: (i) the product was not delivered to you; or (ii) if you returned the product to the Guarantor.
- Within 6 months after delivery: you will be entitled to a refund or a replacement product, if the product is defective or fails to operate in terms of its specifications.

Where you have purchased a product online your legal rights will be governed by the Electronic Communications and Transactions Act, 2002 and you will be entitled to the following:

- Within 7 days after conclusion of the transaction or after delivery: you may cancel your purchase without reason and without penalty.
- Within 30 days of the date of cancellation of the transaction: you will be entitled to receive a refund, if you have already made payment.
- You will only be liable for the direct costs of returning the product to the Guarantor.

FOR UAE:

The Guarantee applies in addition to and does not limit or affect the statutory warranty rights of the end-customer against the seller of the product.

TERMS OF KITCHENAID GUARANTEE ("GUARANTEE") (CONTINUED)

1. SCOPE AND TERMS OF THE GUARANTEE

- a) The Guarantor grants the Guarantee for the products mentioned under Section 1.b) which a consumer has purchased from a seller or a company of the KitchenAid-Group within the following countries: U.K., Ireland, or South Africa, or the United Arab Emirates (UAE).
- b) The Guarantee period depends on the purchased product and is as follows:
 - 5KPM5, 5KSM7591X Two years full guarantee from date of purchase.**
 - 5KSM7580X Five years full guarantee from date of purchase.**
- c) The Guarantee period commences on the date of purchase, i.e. the date on which a consumer purchased the product from a dealer or a company of the KitchenAid-Group.
- d) The Guarantee covers the defect-free nature of the product.
- e) The Guarantor shall provide the consumer with the following services under this Guarantee, at the choice of the Guarantor, if a defect occurs during the Guarantee period:
 - Repair of the defective product or product part, or
 - Replacement of the defective product or product part. If a product is no longer available, the Guarantor is entitled to exchange the product for a product of equal or higher value.
- f) If the consumer wishes to make a claim under the Guarantee, the consumer has to contact the country specific KitchenAid service centres or the Guarantor directly at KitchenAid Europa, Inc. Nijverheidslaan 3, Box 5, 1853 Strombeek-Bever, Belgium;

Email-Address U.K.: CONSUMERCARE.UK@kitchenaid.eu

Email-Address IRELAND: CONSUMERCARE.IE@kitchenaid.eu

Toll Free Number U.K. & IRELAND: **00 800 381 040 26**

FOR SOUTH-AFRICA:

Our local KitchenAid Distributor:

KitchenAid Africa
PO Box 52102
V&A Waterfront
Cape Town
8002

Contact our distributor:

Telephone: +27 21 555 0700

You can contact our Customer Service Centre for Small Domestic Appliances from 8.30 am to 1.00 pm and from 1.30 pm to 5.00 pm or write to us at the following address: hello@kitchenaidafrica.com

FOR UAE:

AL GHANDI ELECTRONICS.
POST BOX NO. 9098,
DUBAI, UNITED ARAB EMIRATES
Toll free number: +971 4 2570007

- g) The costs of repair, including spare parts, and any postage costs (if applicable) for the delivery of a defect-free product or product part shall be borne by the Guarantor. The Guarantor shall also bear the postage costs for returning the defective product or product part if the Guarantor or the country specific KitchenAid customer service centre requested the return of the defective product or product part. However, the consumer shall bear the costs of appropriate packaging for the return of the defective product or product part.
- h) To be able to make a claim under the Guarantee, the consumer must present the receipt or invoice of the purchase of the product.

2. LIMITATIONS OF THE GUARANTEE

- a) The Guarantee applies only to products used for private purposes and not for professional or commercial purposes.
- b) The Guarantee does not apply in the case of normal wear and tear, improper or abusive use, failure to follow the instructions for use, use of the product at the wrong electrical voltage, installation and operation in violation of the applicable electrical regulations, and use of force (e.g. blows).
- c) The Guarantee does not apply if the product has been modified or converted, e.g. conversions from 120 V products to 220-240 V products.

TERMS OF KITCHENAID GUARANTEE ("GUARANTEE") (CONTINUED)

- d) The provision of Guarantee services does not extend the Guarantee period, nor does it initiate the commencement of a new Guarantee period. The Guarantee period for installed spare parts ends with the Guarantee period for the entire product.
- e) **FOR SOUTH-AFRICA & UAE ONLY:**
Further or other claims, in particular claims for damages, are excluded unless liability is mandatory by law.

After expiry of the Guarantee period or for products for which the Guarantee does not apply, the KitchenAid customer service centres are still available to the end-customer for questions and information.

Further information is also available on our website:

- For U.K. & Ireland www.kitchenaid.eu
- For South-Africa: www.kitchenaidafrica.com
- For UAE: www.KitchenAid-MEA.com

PRODUCT REGISTRATION

Register your new KitchenAid appliance now: <http://www.kitchenaid.eu/register>

Ihre Sicherheit und die Sicherheit anderer sind von großer Wichtigkeit.

Im vorliegenden Handbuch und an Ihrem Gerät sind zahlreiche Sicherheitshinweise zu finden. Lesen und beachten Sie bitte immer alle diese Sicherheitshinweise.



Dies ist das Warnzeichen.

Dieses Zeichen weist Sie auf mögliche Gefahren hin, die zum Tode oder zu Verletzungen führen können.

Alle Sicherheitshinweise stehen nach diesem Zeichen oder dem Wort „GEFAHR“ oder „WARNUNG“. Diese Worte bedeuten:

⚠ GEFAHR

Sie können schwer oder tödlich verletzt werden, wenn Sie diese Hinweise nicht unmittelbar beachten.

⚠ WARNUNG

Sie können schwer oder tödlich verletzt werden, wenn Sie diese Hinweise nicht beachten.

Alle Sicherheitshinweise erklären Ihnen die Art der Gefahr und geben Hinweise, wie Sie die Verletzungsgefahr verringern können, aber sie informieren Sie auch über die Folgen, wenn Sie diese Hinweise nicht beachten.

WICHTIGE SICHERHEITSHINWEISE

Beim Gebrauch von Elektrogeräten müssen immer folgende grundlegende Sicherheitsmaßnahmen beachtet werden:

1. Lesen Sie alle Anleitungen. Bei falscher Verwendung des Geräts besteht Verletzungsgefahr.
2. Vermeiden Sie die Gefahr eines Stromschlags, indem Sie die Küchenmaschine niemals in Wasser oder andere Flüssigkeiten stellen.
3. Nur Europäische Union: Dieses Gerät darf nicht von Kindern verwendet werden. Gerät und Netzkabel außer Reichweite von Kindern aufbewahren.

PRODUKTSICHERHEIT (FORTSETZUNG)

4. Nur Europäische Union: Die Geräte dürfen von Personen mit eingeschränkten physischen, sensorischen oder geistigen Fähigkeiten, unzureichender Erfahrung oder mangelnden Kenntnissen nur benutzt werden, wenn sie in die sichere Verwendung des Geräts eingewiesen wurden und die damit verbundenen Gefahren verstanden haben. Kinder dürfen nicht mit dem Gerät spielen.
5. Das Gerät darf von Personen (einschließlich Kindern) mit eingeschränkten physischen, sensorischen oder geistigen Fähigkeiten und Mangel an Erfahrung und Kenntnissen nur unter Aufsicht oder nach ausreichender Einweisung durch eine für ihre Sicherheit verantwortliche Person benutzt werden.
6. Kinder sollten beaufsichtigt werden, um sicherzustellen, dass sie nicht mit dem Gerät spielen.
7. Schalten Sie das Gerät bei Nichtgebrauch, vor dem Anbringen bzw. Abnehmen von Teilen und vor dem Reinigen auf **OFF (0)** und ziehen Sie den Stecker aus der Netzsteckdose. Zur Trennung vom Stromnetz ziehen Sie den Netzstecker aus der Steckdose. Ziehen Sie niemals am Netzkabel.
8. Berühren Sie keine sich bewegenden Teile. Weder Hände, Haar, Kleidung sowie Pfannenwender oder andere Utensilien dürfen während des Betriebs Kontakt mit dem Rührer haben. So vermeiden Sie Verletzungen bzw. eine Beschädigung der Küchenmaschine.
9. Verwenden Sie das Gerät nicht, wenn das Kabel oder der Netzstecker beschädigt ist, das Gerät nicht einwandfrei funktioniert oder wenn es fallen gelassen oder in irgendeiner Weise beschädigt wurde. Bringen Sie das Gerät zur Prüfung, Reparatur oder elektrischen bzw. mechanischen Einstellung zur nächsten Servicestelle.
10. Die Verwendung von nicht von KitchenAid empfohlenem Zubehör kann zu Brand, Stromschlag oder Verletzungen führen.
11. Benutzen Sie die Küchenmaschine nicht im Freien.
12. Lassen Sie das Netzkabel nicht über die Tischkante oder die Kante der Arbeitsfläche hängen.
13. Entfernen Sie vor der Reinigung den Flachrührer, Schneebesen oder Knethaken von der Küchenmaschine.

PRODUKTSICHERHEIT (FORTSETZUNG)

14. Wenn das Netzkabel beschädigt ist, muss es vom Hersteller, dem Kundendienst des Herstellers oder von ähnlich geschultem Fachpersonal ausgetauscht werden, um Gefahren zu vermeiden.
15. Lassen Sie das Gerät niemals unbeaufsichtigt, während es in Betrieb ist.
16. Um Schäden am Produkt zu vermeiden, verwenden Sie die Schüsseln der Küchenmaschine nicht in Bereichen mit hoher Hitze, wie z. B. im Backofen, in der Mikrowelle oder auf dem Herd.
17. Lassen Sie das Gerät vollständig abkühlen, bevor Sie Teile anbringen oder abnehmen und bevor Sie das Gerät reinigen.
18. Hinweise zur Reinigung von Oberflächen, die mit Lebensmitteln in Berührung kommen, finden Sie im Abschnitt „Pflege und Reinigung“.
19. Das Gerät ist für den Gebrauch im Haushalt und für ähnliche Anwendungen vorgesehen, beispielsweise:
 - in Personalküchenbereichen in Geschäften, Büros und anderen Arbeitsumgebungen
 - in Bauernhäusern
 - in Hotels, Motels und anderen Wohneinrichtungen
 - in Zimmern mit Übernachtung und Frühstück

BEWAHREN SIE DIESE ANLEITUNG AUF

Vollständige Informationen zum Produkt, Anleitungen und Videos, einschließlich Garantiehinweise, finden Sie unter www.KitchenAid.de oder www.KitchenAid.eu. Dadurch können Sie sich möglicherweise die Kosten für einen Technikereinsatz sparen. Um eine kostenlose Ausfertigung der Informationen im Internet in Papierform zu erhalten, melden Sie sich telefonisch unter **00 800 381 040 26**.

PRODUKTSICHERHEIT (FORTSETZUNG)

ELEKTRISCHE ANFORDERUNGEN

! WARNUNG



Stromschlaggefahr

- Schukostecker benutzen.**
- Erdungskontakt nicht beseitigen.**
- Keinen Adapter benutzen.**
- Kein Verlängerungskabel benutzen.**
- Nichtbeachtung dieser Instruktionen kann zu Tod, Feuer oder Stromschlag führen.**

Spannung: 220–240 Volt

Frequenz: 50–60 Hertz

Leistung:

315 W für das Modell 5KPM5

500 W für die Modelle 5KSM7580X, 5KSM7591X

HINWEIS: Die Motorleistung für die Küchenmaschine ist auf dem Zierstreifen oder auf der Plakette mit der Seriennummer abgedruckt.

Verwenden Sie kein Verlängerungskabel. Wenn das Netzkabel zu kurz ist, lassen Sie von einem qualifizierten Elektriker oder Servicetechniker in der Nähe des Geräts eine Steckdose installieren.

Die maximale Leistung basiert auf dem Aufsatz, der am meisten Strom verbraucht. Andere empfohlene Aufsätze können erheblich weniger Strom verbrauchen.

LEITFADEN ZUR GESCHWINDIGKEITSREGELUNG

Alle Geschwindigkeitsstufen verfügen über eine Funktion, die die Küchenmaschine automatisch mit einer niedrigeren Geschwindigkeit startet, um ein Austreten von Zutaten und Mehl beim Start zu vermeiden. Danach wird die Geschwindigkeit schnell auf die für eine optimale Leistung erforderliche Sollgeschwindigkeit erhöht.

HINWEIS: Diese Funktion ist nur für 5KSM7580X und 5KSM7591X verfügbar.

GESCHWINDIGKEIT	VERWENDET FÜR	ZUBEHÖR
1	Rühren	Flachrührer
2	Langsames Mischen, Kneten	Flachrührer und spiralförmiger Knethaken
4	Mischen, Schlagen	Flachrührer und Schneebesen
6	Schlagen, Aufschäumen	
8–10	Schnelles Verrühren, Schlagen, schnelles Schlagen	Schneebesen

HINWEIS: Die Geschwindigkeitsstufe 2 ist zum Mischen oder Kneten von Hefeteig geeignet. Die Verwendung einer anderen Drehzahl führt zu einem erhöhten Risiko für eine Beschädigung der Küchenmaschine. Der Knethaken knetet die meisten Hefeteige innerhalb von 4 Minuten.

MONTAGE DES PRODUKTS

1. Stellen Sie die Küchenmaschine auf „OFF“ (0) und ziehen Sie dann den Netzstecker.
2. Bringen Sie den Hebel für den Schüsselheber in die untere Position.
3. **Zum Befestigen der Schüssel:** Bringen Sie den Hebel für den Schüsselheber in die untere Position. Bringen Sie die Schüsselhalterung über den Zentrierstiften an. Drücken Sie die Rückseite der Schüssel herunter, bis der Schüsselstift in der Federverriegelung einrastet.
4. **Zum Anbringen der Zubehörteile:** Setzen Sie das Zubehör in die Zubehörnabe ein und schieben Sie es so weit wie möglich nach hinten. Drehen Sie es im Uhrzeigersinn, bis der Stift am Zubehör in der Kerbe der Zubehörnabe einrastet.
5. **Zum Anheben der Schüssel:** Den Hebel nach oben drehen und gerade stellen. Die Schüssel muss sich beim Rühren immer in der angehobenen, verriegelten Position befinden.

VERWENDUNG DES PRODUKTS

ABSTAND ZWISCHEN RÜHRER UND SCHÜSSEL

Ihre Küchenmaschine wird werkseitig so eingestellt, dass der Flachrührer knapp über dem Boden der Schüssel aufhört. Wenn der Flachrührer aus irgendeinem Grund den Boden der Schüssel berührt oder zu weit davon entfernt ist, können Sie den Abstand problemlos korrigieren.

1. Stellen Sie die Küchenmaschine auf **OFF** (0) und ziehen Sie den Netzstecker.
2. Bringen Sie den Hebel für den Schüsselheber in die untere Position.
3. Suchen Sie die Schraube, die sich bei abgesenkter Schüssel zeigt.
HINWEIS: Verstellen Sie nicht die Schraube an der Federverriegelung.
4. Stellen Sie den Flachrührer so ein, dass er in angehobener Position gerade oberhalb des Bodens der Schüssel bleibt. Drehen Sie dazu die Schraube gegen den Uhrzeigersinn, um die Schüssel anzuheben, und im Uhrzeigersinn, um sie abzusenken. Nur eine kleine Drehung ist erforderlich: Die Schraube dreht sich nicht mehr als 1/4 Umdrehung (90 Grad) in beide Richtungen. (Der gesamte Einstellbereich beträgt 1/2 Umdrehung oder 180 Grad.)

HINWEIS: Bei korrekter Einstellung schlägt der Flachrührer nicht gegen den Boden oder die Seiten der Schüssel. Wenn der Flachrührer/Schneebeesen so nah am Boden der Schüssel ist, dass er dagegen schlägt, können die Röhrelemente oder der Schneebeesen verschleifen.

BETÄTIGEN DER GESCHWINDIGKEITSEINSTELLUNG

⚠️ WARNUNG

Stromschlaggefahr



- Schukostecker benutzen.**
- Erdungskontakt nicht beseitigen.**
- Keinen Adapter benutzen.**
- Kein Verlängerungskabel benutzen.**
- Nichtbeachtung dieser Instruktionen kann zu Tod, Feuer oder Stromschlag führen.**

1. Stecken Sie den Netzstecker der Küchenmaschine in eine geerdete Steckdose. Beginnen Sie mit einer niedrigeren Geschwindigkeit, um Spritzer zu vermeiden, und erhöhen Sie sie allmählich. Siehe „Leitfaden zur Geschwindigkeitsregelung“.

VERWENDUNG DES PRODUKTS (FORTSETZUNG)

⚠️ WARNUNG

Verletzungsgefahr

Vor dem Berühren des Zubehörs grundsätzlich den Stecker ziehen.

Andernfalls können Knochenbrüche, Schnitt- oder andere Verletzungen verursacht werden.

2. Schaben Sie die Schüssel während des Betriebs nicht aus. In der Regel reicht es aus, die Schüssel beim Rühren ein- oder zweimal auszuschieben.

WICHTIG: Die Küchenmaschine kann sich während des Gebrauchs erhitzen. Unter hoher Last bei längerer Betriebszeit kann der obere Teil der Küchenmaschine heiß werden. Dies ist normal.

PRODUKTDÉMONTAGE

1. Stellen Sie die Küchenmaschine auf „OFF“ (0) und ziehen Sie dann den Netzstecker.
2. **Zum Abnehmen des Spritzschutzes*:** Heben Sie die Vorderseite des Spritzschutzes* vom Rand der Schüssel ab. Ziehen Sie ihn von der Küchenmaschine weg.
3. **Zum Entfernen der Zubehörteile:** Drücken Sie das Zubehör nach oben und drehen Sie es nach links. Ziehen Sie das Zubehörteil von der Schlagwelle ab.
4. **Zum Entfernen der Schüssel:** Bringen Sie den Hebel für den Schüsselheber in die untere Position. Fassen Sie die Schüssel am Griff und heben Sie sie gerade nach oben und von den Zentrierstiften ab.

PFLEGE UND REINIGUNG

WICHTIG: Tauchen Sie die Küchenmaschine nicht in Wasser oder andere Flüssigkeiten ein.

1. Stellen Sie die Küchenmaschine auf „OFF“ (0) und ziehen Sie dann den Netzstecker.
WICHTIG: Lassen Sie das Gerät vollständig abkühlen, bevor Sie Teile anbringen oder abnehmen und bevor Sie das Gerät reinigen.
2. Wischen Sie das Gehäuse der Küchenmaschine mit einem feuchten Tuch ab.
3. Spiralförmiger Knethaken, Flachrührer, Spritzschutz* und Schneebesen mit 11 Drähten sind spülmaschinenfest (im Oberkorb). Die Edelstahlschüssel ist komplett spülmaschinenfest. Oder sollten in heißem Seifenwasser gründlich gereinigt und anschließend abgespült und abgetrocknet werden. Belassen Sie die Flachrührer zur Aufbewahrung nicht an der Welle.

HINWEIS: Der C-förmige Knethaken ist nur für 5KPM5 erhältlich.

*Nur bei ausgewählten Modellen enthalten. Auch als optionales Zubehör erhältlich.

PFLEGE UND REINIGUNG (FORTSETZUNG)

4. **WICHTIG:** Der Schneebesen mit 7 Drähten und der Deckel sind nicht spülmaschinenfest. Sie sollten in heißem Seifenwasser gründlich gereinigt und anschließend abgespült und abgetrocknet werden. Belassen Sie den Schneebesen zur Aufbewahrung nicht an der Welle.

HINWEIS: Nur 5KPM5 wird mit einem Schüsseldeckel aus Kunststoff geliefert.

ENTSORGUNG VON ELEKTROGERÄTEN

ENTSORGEN DES VERPACKUNGSMATERIALS

Das Verpackungsmaterial ist wiederverwertbar und mit dem Recycling-Symbol ♻️ versehen. Die verschiedenen Komponenten der Verpackung müssen daher verantwortungsvoll und in Übereinstimmung mit den geltenden Gesetzen und Vorschriften zur Abfallentsorgung entsorgt werden.

RECYCLING DES PRODUKTS

- In Übereinstimmung mit den Anforderungen von Gesetzen zu Elektro- und Elektronik-Altgeräten (WEEE) in der EU und in Großbritannien ist dieses Gerät mit einer Markierung versehen.
- Sie leisten einen positiven Beitrag für den Schutz der Umwelt und die Gesundheit des Menschen, wenn Sie dieses Gerät einer gesonderten Abfallsammlung zuführen. Im unsortierten Siedlungsmüll könnte ein solches Gerät durch unsachgemäße Entsorgung negative Konsequenzen nach sich ziehen.
- Das Symbol  am Produkt oder in der beiliegenden Dokumentation bedeutet, dass es nicht als Hausmüll entsorgt werden darf, sondern bei einer zuständigen Sammelstelle für die Entsorgung von Elektro- und Elektronikgeräten abgegeben werden muss.

Einzelheiten zu Behandlung, Verwertung und Recycling des Produktes erhalten Sie bei Ihrer Gemeindeverwaltung, Ihrem Abfallunternehmen oder dem Händler, bei dem Sie das Produkt gekauft haben.

KONFORMITÄTSERKLÄRUNG

FÜR DIE EUROPÄISCHE UNION

Dieses Gerät wurde in Übereinstimmung mit den Sicherheitsbestimmungen der folgenden EG-Richtlinien konzipiert, konstruiert und verteilt: Niederspannungsrichtlinie 2014/35/EU, EMV-Richtlinie 2014/30/EU, Ökodesign-Richtlinie 2009/125/EG, RoHS-Richtlinie 2011/65/EU und folgende Änderungen.

KITCHENAID GARANTIE (“GARANTIE”) BEDINGUNGEN

für Deutschland - Belgien - die Schweiz - Österreich - Luxemburg

FÜR DEUTSCHLAND - ÖSTERREICH - LUXEMBURG:

Dem Endkunden, der zugleich Verbraucher ist, gewährt die KitchenAid Europa, Inc. Nijverheidslaan 3, Box 5, 1853 Strombeek-Bever, Belgien (“**Garantiegeber**”) eine Garantie gemäß den nachstehenden Bedingungen.

Die Garantie gilt zusätzlich zu den dem Endkunden gegen den Verkäufer des Produktes zustehenden gesetzlichen Gewährleistungsrechten und schränkt diese nicht ein.

FÜR BELGIEN:

Dem Endkunden, der zugleich Verbraucher ist, gewährt die KitchenAid Europa, Inc. BUIV, Nijverheidslaan 3, Box 5, 1853 Strombeek-Bever, Belgien, USt-IdNr.: BE 0441.626.053 RPR Brüssel („**Garantiegeber**“) eine Garantie gemäß den nachstehenden Bedingungen.

Die Garantie gilt zusätzlich zu den dem Endkunden gegen den Verkäufer des Produktes zustehenden gesetzlichen Gewährleistungsrechten und schränkt diese nicht ein. Insbesondere profitieren Sie als Verbraucher rechtmäßig von einer zweijährigen gesetzlichen Konformitätsgarantie gegenüber dem Verkäufer, wie sie in der nationalen Gesetzgebung für den Verkauf von Konsumgütern festgelegt ist (Artikel 1649bis bis 1649octies des belgischen Code Civil), sowie von der gesetzlichen Garantie in Bezug auf versteckte Mängel (Artikel 1641 bis 1649 des belgischen Code Civil).

FÜR DIE SCHWEIZ:

Dem Endkunden, der zugleich Verbraucher ist, gewährt die KitchenAid Europa, Inc. Nijverheidslaan 3, Box 5, 1853 Strombeek-Bever, Belgien („**Garantiegeber**“) eine Garantie gemäß den nachstehenden Bedingungen.

Die Garantie gilt zusätzlich zu den dem Endkunden gegen den Verkäufer des Produktes zustehenden gesetzlichen Gewährleistungsrechten, die in bestimmten Fällen weiter gefasst sein können als die hier aufgeführten Rechte, und schränkt diese nicht ein.

1. UMFANG DER GARANTIE UND GARANTIEBEDINGUNGEN

- a) Der Garantiegeber gewährt die Garantie für die unter 1.b) genannten Produkte, die ein Verbraucher von einem Händler oder einem Unternehmen der KitchenAid Gruppe innerhalb der Länder im Europäischen Wirtschaftsraum, in Moldau, Montenegro, Russland, Schweiz oder der Türkei gekauft hat.
- b) **NUR FÜR LUXEMBURG:** Die Garantie gilt nur insoweit, als sich das Produkt, für das die Dienstleistungen im Rahmen der Garantie angefordert werden, in einem der unter Artikel 1.a) oben aufgeführten Länder befindet.
- c) Die Garantiefrist hängt von dem jeweiligen Produkt ab und ist wie folgt:

5KPM5, 5KSM7591X: Zwei Jahre Komplettgarantie ab dem Kaufdatum.

5KSM7580X: Fünf Jahre Komplettgarantie ab dem Kaufdatum.

- d) Die Garantiefrist beginnt mit dem Kaufdatum, d.h. dem Datum, an dem ein Verbraucher das Produkt bei einem Händler oder einem Unternehmen der KitchenAid Gruppe gekauft hat.
- e) Die Garantie bezieht sich auf die Mangelfreiheit des Produkts.
- f) Sollte während der Garantiefrist ein Mangel auftreten, so gewährt der Garantiegeber dem Verbraucher im Rahmen dieser Garantie die folgenden Leistungen nach Wahl des Garantiegebers:
 - Reparatur des mangelhaften Produkts oder Produktteils oder
 - Austausch des Produkts oder Produktteils. Sofern ein Produkt nicht mehr verfügbar ist, ist der Garantiegeber berechtigt, das Produkt gegen ein gleich- oder höherwertiges Produkt auszutauschen.
- g) Sofern der Verbraucher die Garantie in Anspruch nehmen will, hat er sich an die länderspezifischen KitchenAid-Kundendienstzentren oder direkt an den Garantiegeber unter KitchenAid Europa, Inc. Nijverheidslaan 3, Box 5, 1853 Strombeek-Bever, Belgien;

Email-Adresse **DEUTSCHLAND:** CONSUMERCARE.DE@kitchenaid.eu

Email-Adresse **BELGIEN:** CONSUMERCARE.BE@kitchenaid.eu

Email-Adresse **ÖSTERREICH:** CONSUMERCARE.AT@kitchenaid.eu

KITCHENAID GARANTIE (“GARANTIE”) BEDINGUNGEN (FORTSETZUNG)

zu wenden. Die länderspezifischen KitchenAid-Kundendienstzentren können unter der Telefonnummer 00800 3810 4026 erfragt werden.

FÜR DIE SCHWEIZ:

Novissa AG

Schulstrasse 1a

CH-2572 Sutz

Telefonnummer: +41 32 475 10 10

E-Mail-Adresse: info@novissa.ch

Novissa Service Center

VEBO Genossenschaft

Haselweg 2

CH-4528 Zuchwil

Telefonnummer: 032 686 58 50

E-Mail-Adresse: service@novissa.ch

FÜR LUXEMBURG:

GROUP LOUISIANA S.A.

5 Rue du Château d'Eau

L-3364 LEUDELANGE

Telefonnummer: +352 37 20 44 504

E-Mail-Adresse: myriam.grof@grlou.com

NUR FÜR DEUTSCHLAND:

Der Garantiegeber bzw. das KitchenAid-Kundendienstzentrum wird entscheiden, welche Garantieleistung erbracht wird (Austausch des Produkts oder eines Produktteils oder Reparatur) und ob eine Einsendung des Produkts oder Produktteils erforderlich ist.

- h) Die Kosten für die Reparatur, einschließlich der Ersatzteile, und die Portokosten für die Lieferung eines mangelfreien Produkts oder Produktteils trägt der Garantiegeber. Ebenso trägt der Garantiegeber die Portokosten für die Rücksendung des mangelhaften Produkts oder Produktteils, sofern die Einsendung des Produkts oder Produktteils von dem Garantiegeber oder dem länderspezifischen KitchenAid-Kundendienstzentrum gefordert wurde. Der Verbraucher hat jedoch die Kosten für eine angemessene Versendungsverpackung des Produkts bzw. des Produktteils zu tragen.
- i) Voraussetzung für die Inanspruchnahme der Garantie ist die Vorlage des Kassenbelegs oder der Rechnung.

2. EINSCHRÄNKUNGEN DER GARANTIE

- a) Die Garantie gilt nur für Produkte, die für private Zwecke genutzt werden. Wenn die Produkte für berufliche oder gewerbliche Zwecke verwendet werden, gilt die Garantie nicht.
- b) Die Garantie gilt nicht im Fall von normalem Verschleiß, unsachgemäßer oder missbräuchlicher Verwendung, Nichtbeachtung der Gebrauchsanweisung, Gebrauch des Produkts bei falscher elektrischer Spannung, Installation und Betrieb unter Verletzung der geltenden elektrischen Vorschriften, Gewaltanwendung (z.B. Schläge).
- c) Die Garantie gilt nicht, wenn das Produkt verändert oder umgebaut wurde, z.B. Umbauten von 120-V-Geräten zu 220-240-V-Geräten.
- d) Garantieleistungen bewirken weder eine Verlängerung der Garantiefrist, noch setzen sie eine neue Garantiefrist in Lauf. Die Garantiefrist für eingebaute Ersatzteile endet mit der Garantiefrist für das ganze Gerät.
- e) **Nur für DEUTSCHLAND:** Weitergehende oder andere Ansprüche insbesondere Ansprüche auf Schadensersatz sind soweit eine Haftung nicht zwingend gesetzlich vorgeschrieben ist, ausgeschlossen.

Nach Ablauf der Garantiefrist oder für Produkte für die die Garantie nicht gilt, stehen dem Endkunden die KitchenAid-Kundendienstzentren für Fragen und Informationen trotzdem zur Verfügung.

Für allgemeine Fragen stehen Ihnen Mitarbeiter unter der folgenden Telefonnummer zur Verfügung: DEUTSCHLAND - BELGIEN - ÖSTERREICH: 00800 3810 4026

Weitere Informationen erhalten Sie auch auf unserer Website: www.kitchenaid.eu
www.kitchenaid.eu (für die Schweiz) und www.grouplouisiana.com (für Luxemburg).

PRODUKTREGISTRIERUNG

Registrieren Sie jetzt Ihr neues KitchenAid-Gerät: <http://www.kitchenaid.eu/register>

©2021 Alle Rechte vorbehalten.

KITCHENAID und das Design der Küchenmaschine sind eingetragene Marken in den USA und in anderen Ländern.

PRÉCAUTIONS D'EMPLOI

Votre sécurité est très importante, au même titre que celle d'autrui.

Plusieurs messages de sécurité importants apparaissent dans ce manuel ainsi que sur votre appareil. Lisez-les attentivement et respectez-les systématiquement.



Ce symbole est synonyme d'avertissement.

Il attire votre attention sur les risques potentiels susceptibles de provoquer des blessures mortelles ou graves à l'utilisateur ou d'autres personnes présentes.

Tous les messages de sécurité sont imprimés en regard du symbole d'avertissement ou après les mots « DANGER » ou « AVERTISSEMENT ». Ces mots signifient ce qui suit :

 **DANGER**

Vous risquez d'être mortellement ou gravement blessé si vous ne respectez pas immédiatement les instructions.

 **AVERTISSEMENT**

Vous risquez d'être mortellement ou gravement blessé si vous ne respectez pas scrupuleusement les instructions.

Tous les messages de sécurité vous indiquent en quoi consiste le danger potentiel, comment réduire le risque de blessures et ce qui peut arriver si vous ne respectez pas les instructions.

CONSIGNES DE SÉCURITÉ IMPORTANTES

Des précautions élémentaires de sécurité doivent toujours être prises lors de l'utilisation d'appareils électriques, notamment :

1. Lisez toutes les instructions. L'utilisation inappropriée de l'appareil peut entraîner des blessures.
2. Pour éviter les risques d'électrocution, n'immergez jamais le robot pâtissier multifonction dans l'eau ou dans tout autre liquide.
3. Union européenne uniquement : Cet appareil ne doit pas être utilisé par des enfants. Conservez cet appareil et son cordon d'alimentation hors de portée des enfants.

PRÉCAUTIONS D'EMPLOI (SUITE)

4. Union européenne uniquement : Cet appareil peut être utilisé par des personnes atteintes de déficiences physiques, sensorielles ou mentales, ou ayant une expérience et des connaissances insuffisantes, si ces personnes sont placées sous la surveillance d'une personne responsable ou ont reçu des instructions sur l'utilisation en toute sécurité de l'appareil et comprennent les dangers impliqués. Ne laissez jamais les enfants jouer avec l'appareil.
5. Cet appareil n'est pas prévu pour être utilisé par des personnes (y compris des enfants) dont les capacités physiques, sensorielles ou mentales sont réduites, ou des personnes dénuées d'expérience ou de connaissances, sauf si elles ont pu bénéficier, par l'intermédiaire d'une personne responsable de leur sécurité, d'une surveillance ou d'instructions préalables concernant l'utilisation de l'appareil.
6. Les enfants doivent être surveillés afin de s'assurer qu'ils ne jouent pas avec l'appareil.
7. Mettez l'appareil hors tension (0), puis débranchez-le de la prise murale lorsqu'il n'est pas utilisé, avant de monter ou démonter des pièces, et avant de le nettoyer. Pour débrancher, saisissez la fiche et extrayez-la de la prise en tirant. Ne tirez jamais sur le cordon d'alimentation.
8. Évitez tout contact avec les pièces mobiles. Gardez les mains, les cheveux, les vêtements ainsi que les spatules et autres ustensiles hors de portée du batteur durant le fonctionnement de l'appareil afin de réduire le risque de blessures et/ou de détériorations du robot pâtissier multifonction.
9. Ne faites pas fonctionner l'appareil avec une fiche ou un cordon endommagé, après un dysfonctionnement, une chute ou un quelconque endommagement de l'appareil. Rapportez l'appareil à l'établissement de service agréé le plus proche pour le faire examiner ou réparer, ou effectuer un réglage électrique ou mécanique.
10. L'utilisation d'ustensiles ou d'accessoires non recommandés ou non vendus par KitchenAid peut causer un incendie, une électrocution ou des blessures.
11. N'utilisez pas le robot pâtissier multifonction à l'extérieur.
12. Ne laissez pas le cordon pendre de la table ou du plan de travail.

PRÉCAUTIONS D'EMPLOI (SUITE)

13. Retirez le batteur plat, le fouet à 6 fils ou le crochet pétrisseur du robot pâtissier multifonction avant de le laver.
14. Si le cordon d'alimentation est endommagé, il doit être changé par le fabricant, le service après-vente agréé ou des personnes présentant des qualifications similaires pour éviter tout danger.
15. Ne laissez jamais l'appareil sans surveillance lorsqu'il fonctionne.
16. Pour éviter d'endommager le produit, n'utilisez pas les bols du robot pâtissier multifonction dans des zones exposées à une chaleur intense, telles qu'un four, un four à micro-ondes ou une table de cuisson.
17. Laissez l'appareil refroidir totalement avant de mettre ou de retirer des pièces, et avant de le nettoyer.
18. Reportez-vous à la section « Entretien et nettoyage » pour des instructions sur le nettoyage des surfaces en contact avec les aliments.
19. Cet appareil est conçu pour un usage domestique et des utilisations similaires telles que les suivantes :
 - cuisines de magasins, bureaux et autres environnements de travail ;
 - fermes ;
 - par des clients dans des hôtels, motels et autres environnements résidentiels ;
 - lieux de type gîte touristique.

CONSERVEZ CES INSTRUCTIONS

Pour obtenir des informations plus détaillées, des instructions et des vidéos sur les produits, y compris des informations sur la garantie, rendez-vous sur www.KitchenAid.fr ou www.KitchenAid.eu. Vous pourriez ainsi économiser le coût d'un appel au service client. Pour recevoir un exemplaire papier gratuit des informations disponibles en ligne, appelez le **00 800 381 040 26**.

PRÉCAUTIONS D'EMPLOI (SUITE)

ALIMENTATION

AVERTISSEMENT



Risque d'électrocution

Brancher sur une prise de terre.

Ne pas retirer la broche de terre.

N'utilisez pas d'adaptateur.

N'utilisez pas de rallonge électrique.

Le non-respect de ces instructions peut entraîner des blessures mortelles, un incendie ou une électrocution.

Tension : 220-240 V CA

Fréquence : 50-60 Hz

Puissance :

315 W pour le modèle 5KPM5

500 W pour les modèles 5KSM7580X, 5KSM7591X

REMARQUE : la puissance nominale de votre robot pâtissier multifonction est imprimée sur la bande décorative ou sur la plaque signalétique.

N'utilisez pas de rallonge. Si le cordon d'alimentation est trop court, faites installer une prise de courant près de l'appareil par un électricien ou un technicien qualifié.

La puissance nominale maximale est déterminée en utilisant l'équipement qui tire la plus grande charge (puissance). Les autres accessoires recommandés peuvent consommer beaucoup moins d'énergie.

GUIDE DU CONTRÔLE DE LA VITESSE

Toutes les vitesses sont dotées d'une fonction qui démarre automatiquement le robot pâtissier multifonction à une faible vitesse pour éviter les éclaboussures d'ingrédients et les « nuages de farine » au démarrage, puis accélère rapidement jusqu'à la vitesse souhaitée pour un rendement optimal.

REMARQUE : cette fonction est disponible uniquement pour les modèles 5KSM7580X et 5KSM7591X.

VITESSE	UTILISATION	ACCESSOIRES
1	Remuer	Batteur plat
2	Mélanger lentement, pétrir	Batteur plat et crochet pétrisseur en spirale
4	Mélanger, fouetter	Batteur plat et fouet à 6 fils
6	Battre, écrémer	
8-10	Battre et fouetter rapidement	Fouet à 6 fils

REMARQUE : utilisez la vitesse 2 pour mélanger ou pétrir les pâtes levées. L'utilisation de toute autre vitesse crée un risque élevé de défaillance du robot pâtissier multifonction. Le crochet pétrisseur pétrit efficacement une grande partie de la pâte levée en 4 minutes.

ASSEMBLAGE DU PRODUIT

1. Placez le robot pâtissier multifonction sur la position Arrêt (0) et débranchez-le.
2. Abaissez le levier de levage du bol.
3. **Pour fixer le bol** : Abaissez le levier de levage du bol. Placez les supports du bol par-dessus les goupilles de positionnement. Appuyez sur l'arrière du bol jusqu'à ce que la goupille du bol s'enclenche dans le loquet à ressort.
4. **Pour fixer les accessoires** : Faites glisser l'accessoire sur l'arbre et enfoncez-le aussi loin que possible. Tournez l'accessoire dans le sens des aiguilles d'une montre pour l'accrocher sur l'arbre.
5. **Pour relever le bol** : Tournez le levier en position droite. Le bol doit toujours être en position relevée et verrouillée lors du mélange.

UTILISATION DU PRODUIT

ESPACE ENTRE LE BATTEUR ET LE BOL

Le robot pâtissier multifonction est réglé en usine de sorte que le batteur plat se positionne juste au-dessus du fond du bol. Si, pour quelque raison que ce soit, le batteur plat touche le fond du bol ou est trop éloigné du bol, vous pouvez facilement corriger cet espace.

1. Placez le robot pâtissier multifonction sur la position Arrêt (0) et débranchez-le.
2. Abaissez le levier de levage du bol.
3. Localisez la vis visible une fois le bol abaissé.

REMARQUE : ne serrez pas la vis située sur le loquet à ressort.

4. Pour obtenir un léger espace entre le batteur plat et le fond du bol lorsque celui-ci est soulevé, tournez la vis dans le sens inverse des aiguilles d'une montre pour relever le bol et dans le sens des aiguilles d'une montre pour l'abaisser. Une légère rotation de la vis suffit, car elle ne peut pas tourner de plus d'un quart de tour (90 degrés) dans une direction ou dans l'autre. (La plage totale de l'ajustement est d'un demi-tour, soit 180 degrés).

REMARQUE : lorsqu'il est correctement réglé, le batteur plat ne heurte pas le fond ni le côté du bol. S'ils sont trop proches du fond du bol et que des chocs se produisent, le batteur plat ou le fouet à 6 fils peuvent s'user.

UTILISATION DU CONTRÔLE DE LA VITESSE

AVERTISSEMENT

Risque d'électrocution

Brancher sur une prise de terre.

Ne pas retirer la broche de terre.

N'utilisez pas d'adaptateur.

N'utilisez pas de rallonge électrique.

Le non-respect de ces instructions peut entraîner des blessures mortelles, un incendie ou une électrocution.



1. Branchez le robot pâtissier multifonction à une prise reliée à la terre. Commencez à faible vitesse pour éviter les éclaboussures et accélérez progressivement. Reportez-vous au « Guide de la commande de vitesse ».

AVERTISSEMENT

Risque de blessures

Débranchez le robot avant de toucher le batteur.

Si vous ne respectez pas ces consignes, vous risquez des fractures, des coupures ou des ecchymoses.

2. Ne raclez pas le bol pendant le fonctionnement de l'appareil. Il n'est généralement pas nécessaire de raclez les parois du bol plus d'une ou deux fois pendant le mélange.

IMPORTANT : le robot pâtissier multifonction peut chauffer pendant l'utilisation. Lors du mélange de préparations épaisses pendant une période prolongée, le dessus de l'appareil peut devenir chaud. C'est normal.

DÉMONTAGE DU PRODUIT

1. Placez le robot pâtissier multifonction sur la position Arrêt (0) et débranchez-le.
2. **Retirer le verseur/protecteur*** : Soulevez l'avant du verseur/protecteur* pour le dégager du bord du bol. Retirez-le du robot pâtissier multifonction.
3. **Retirer les accessoires** : Poussez l'accessoire vers le haut et tournez-le vers la gauche. Retirez l'accessoire de l'arbre du batteur.
4. **Pour retirer le bol** : Abaissez le levier de levage du bol. Saisissez la poignée du bol et soulevez-le tout droit pour le dégager des goupilles de positionnement

ENTRETIEN ET NETTOYAGE

IMPORTANT : ne plongez pas le corps du robot pâtissier multifonction dans l'eau ou dans d'autres liquides.

1. Placez le robot pâtissier multifonction sur la position Arrêt (0) et débranchez-le.
IMPORTANT : laissez l'appareil refroidir totalement avant de mettre ou de retirer des pièces, et avant de le nettoyer.
2. Essuyez le corps du robot pâtissier multifonction avec un chiffon doux et humide.
3. Le crochet pétrisseur en spirale, le batteur plat, le verseur/protecteur* et le fouet à 11 fils passent tous au lave-vaisselle (panier supérieur). Le bol en acier inoxydable est lavable au lave-vaisselle. Vous pouvez aussi les nettoyer soigneusement à l'eau chaude savonneuse et les rincer complètement avant de les sécher. Ne stockez pas les batteurs sur l'arbre.
REMARQUE : le crochet pétrisseur en forme de C est disponible uniquement pour le modèle 5KPM5.
4. **IMPORTANT :** Le fouet à 7 fils et le couvercle ne passent pas au lave-vaisselle. Nettoyez-les soigneusement à l'eau chaude savonneuse et rincez-les complètement avant de les sécher. Ne stockez pas le fouet à 6 fils sur l'arbre.
REMARQUE : seul le modèle 5KPM5 est livré avec un couvercle en plastique pour le bol.

*Inclus avec certains modèles uniquement. Également disponible en tant qu'accessoire en option.

TRAITEMENT DES DÉCHETS D'ÉQUIPEMENTS ÉLECTRIQUES

RECYCLAGE DE L'EMBALLAGE

L'emballage est recyclable et comporte le symbole ♻️. Les différentes parties de l'emballage doivent être éliminées de façon responsable et dans le respect le plus strict des normes relatives à l'élimination des déchets en vigueur dans le pays d'utilisation.

RECYCLAGE DU PRODUIT

- Cet appareil porte le symbole de recyclage conformément aux législations européenne et britannique concernant les déchets d'équipements électriques et électroniques (DEEE, ou WEEE en anglais).
- Par une mise au rebut correcte de l'appareil, vous contribuerez à éviter tout préjudice à l'environnement et à la santé publique.
- Le symbole ♻️ présent sur l'appareil ou dans la documentation qui l'accompagne indique que ce produit ne doit pas être traité comme un déchet ménager. Il doit par conséquent être remis à un centre de collecte des déchets chargé du recyclage des équipements électriques et électroniques.

Pour obtenir plus d'informations au sujet du traitement, de la récupération et du recyclage de cet appareil, adressez-vous au bureau compétent de votre commune, à la société de collecte des déchets ou directement à votre revendeur.

DÉCLARATION DE CONFORMITÉ

POUR L'UNION EUROPÉENNE

Cet appareil a été conçu, construit et distribué conformément aux exigences des directives de la Commission européenne en matière de sécurité : Directive 2014/35/UE relative au matériel électrique à basse tension ; Directive 2014/30/UE relative à la compatibilité électromagnétique ; Directive 2009/125/CE relative à l'écoconception ; Directive RoHS 2011/65/EU et les modifications suivantes.

CONDITIONS DE GARANTIE KITCHENAID (« GARANTIE »)

pour la France - la Belgique - la Suisse - le Luxembourg

FRANCE:

KitchenAid Europa, Inc., Nijverheidslaan 3, Box 5, 1853 Strombeek-Bever, Belgique, (« **Garant** ») accorde au client final, qui est un consommateur, une Garantie conformément aux conditions suivantes.

La Garantie s'applique en plus et ne limite pas ou n'affecte pas les droits statutaires de garantie du client final contre le vendeur du produit. Quelle que soit la présente garantie commerciale, le vendeur reste responsable des garanties légales en vertu de la loi française, y compris de la garantie légale contre les défauts cachés conformément aux articles 1641 à 1648 et 2232 du Code civil français, et l'application de la garantie légale de conformité conformément aux articles L.217-4 à L.217-12 du Code de la consommation français.

CONDITIONS DE GARANTIE KITCHENAID (« GARANTIE ») (SUITE)

BELGIQUE :

KitchenAid Europa, Inc. BUIV, Nijverheidslaan 3, Box 5, 1853 Strombeek-Bever, Belgique, TVA BE 0441.626.053 RPR Bruxelles (« Garant ») accorde au client final, qui est un consommateur, une garantie contractuelle (la « Garantie ») conformément aux conditions suivantes.

La Garantie s'applique en plus et ne limite pas ou n'affecte pas les droits statutaires de garantie du client final contre le vendeur du produit. En particulier, en tant que consommateur, vous bénéficiez légalement d'une garantie légale de conformité de 2 ans vis-à-vis du vendeur, telle qu'elle est définie dans la législation nationale régissant la vente de biens de consommation (articles 1649 bis à 1649 octies au Code civil belge), ainsi que de la garantie légale en cas de défauts cachés (articles 1641 à 1649 du Code civil belge).

LA SUISSE :

KitchenAid Europa, Inc., Nijverheidslaan 3, Box 5, 1853 Strombeek-Bever, Belgique, (« Garant ») accorde au client final, qui est un consommateur, une Garantie conformément aux conditions suivantes.

La Garantie s'applique en plus et ne limite pas ou n'affecte pas les droits statutaires de garantie du client final contre le vendeur du produit, qui pourraient dans certains cas être plus larges que les droits offerts dans le présent document.

LE GRAND DUCHÉ DU LUXEMBOURG:

KitchenAid Europa, Inc., Nijverheidslaan 3, Box 5, 1853 Strombeek-Bever, Belgique, (« Garant ») accorde au client final, qui est un consommateur, une Garantie conformément aux conditions suivantes.

La Garantie s'applique en plus et ne limite pas ou n'affecte pas les droits statutaires de garantie du client final contre le vendeur du produit.

1. PORTÉE ET CONDITIONS DE LA GARANTIE

a) Le Garant accorde la Garantie pour les produits mentionnés à la Section 1.b) qu'un consommateur a achetés auprès d'un vendeur ou d'une société du groupe KitchenAid dans les pays de l'Espace économique européen, la Moldavie, le Monténégro, la Russie, la Suisse ou la Turquie.

b) Pour le Luxembourg uniquement:

La garantie s'applique uniquement lorsque le produit pour lequel les services sont demandés conformément à la garantie se trouve dans l'un des pays énumérés à la Section 1.a) ci-dessus

c) La période de Garantie dépend du produit acheté et est la suivante :

5KPM5, 5KSM7591X Deux ans de garantie complète à compter de la date d'achat.

5KSM7580X Cinq ans de garantie complète à compter de la date d'achat.

d) La période de Garantie commence à la date d'achat, c'est-à-dire la date à laquelle un consommateur a acheté le produit auprès d'un détaillant ou d'une société du groupe KitchenAid.

e) La Garantie couvre la nature sans défaut du produit.

f) Le Garant fournit au consommateur les services suivants dans le cadre de la présente Garantie, au choix du Garant, en cas de défaut pendant la période de Garantie :

- Réparation du produit ou de la pièce défectueuse, ou
- Remplacement du produit ou de la pièce défectueuse. Si un produit n'est plus disponible, le Garant a le droit d'échanger le produit contre un produit de valeur égale ou supérieure.

g) Si le consommateur souhaite faire une réclamation en vertu de la Garantie, il doit contacter directement les centres de service KitchenAid ou le Garant du pays auprès de KitchenAid Europa, Inc. Nijverheidslaan 3, Box 5, 1853 Strombeek-Bever, Belgique ;

Adresse e-mail **FRANCE** : CONSUMERCARE.FR@kitchenaid.eu

Adresse e-mail **BELGIQUE** : CONSUMERCARE.BE@kitchenaid.eu

Numéro de téléphone : **00 800 381 040 26**

Pour la SUISSE :

Novissa AG

Schulstrasse 1a
CH-2572 Sutz

Numéro de téléphone: +41 32 475 10 10

Adresse e-mail: info@novissa.ch

Novissa Service Center

VEBO Genossenschaft

CH-4528 Zuchwil

Numéro de téléphone: 032 686 58 50

Adresse e-Mail: service@novissa.ch

CONDITIONS DE GARANTIE KITCHENAID (« GARANTIE ») (SUITE)

Pour le LUXEMBOURG:

Si le consommateur souhaite faire une réclamation en vertu de la Garantie, il doit contacter les centres de service KitchenAid spécifiques au pays à l'adresse;

GROUP LOUISIANA S.A.

5 Rue du Château d'Eau
L-3364 LEUDELANGE
Numéro de téléphone: +352 37 20 44 504
Adresse e-mail: myriam.grof@qrlou.com

- h) Les frais de réparation, y compris les pièces de rechange, et les frais d'affranchissement pour la livraison d'un produit ou d'une pièce de produit sans défaut sont à la charge du Garant. Le Garant doit également prendre en charge les frais d'affranchissement pour le retour du produit défectueux ou de la pièce du produit si le Garant ou le service après-vente de KitchenAid spécifique au pays a demandé le retour du produit défectueux ou de la pièce du produit. Toutefois, le consommateur doit prendre en charge les coûts de l'emballage approprié pour le retour du produit défectueux ou de la pièce défectueuse.
- i) Pour pouvoir faire une réclamation au titre de la Garantie, le client doit présenter le reçu ou la facture de l'achat du produit.
- j) **Pour la FRANCE uniquement :** La Garantie est fournie gratuitement aux clients.

2. LIMITATIONS DE LA GARANTIE

- a) La Garantie s'applique uniquement aux produits utilisés à des fins privées et non à des fins professionnelles ou commerciales.
- b) La Garantie ne s'applique pas en cas d'usure normale, d'utilisation inappropriée ou abusive, de non-respect des instructions d'utilisation, d'utilisation du produit à une tension électrique incorrecte, d'installation et de fonctionnement en violation des réglementations électriques applicables et d'utilisation de la force (coups, par exemple).
- c) La Garantie ne s'applique pas si le produit a été modifié ou converti, par exemple, les conversions de produits 120 V en produits 220-240 V.
- d) **Pour la Belgique, le Luxembourg et la Suisse :** La fourniture de services de Garantie ne prolonge pas la période de Garantie et n'amorce pas le début d'une nouvelle période de Garantie. La période de Garantie pour les pièces de rechange installées se termine par la période de Garantie pour l'ensemble du produit.

Pour la France uniquement :

La fourniture de services de Garantie ne prolonge pas la période de Garantie et n'amorce pas le début d'une nouvelle période de Garantie. La période de Garantie pour les pièces de rechange installées se termine par la période de Garantie pour l'ensemble du produit. Une telle disposition ne s'applique pas lorsqu'une réparation couverte par la Garantie entraînera une période d'immobilisation du produit d'au moins sept jours. Dans ce cas, la période d'immobilisation doit être ajoutée à la durée restante de la Garantie, à compter de la date de la demande d'intervention du consommateur ou de la date à laquelle les produits en question sont mis à disposition pour réparation, si cette disponibilité est faite après la date de la demande d'intervention.

Après l'expiration de la période de Garantie ou pour les produits pour lesquels la Garantie ne s'applique pas, les centres de service après-vente de KitchenAid sont toujours à la disposition du client final pour des questions et des renseignements. De plus amples informations sont également disponibles sur notre site Web :

www.kitchenaid.fr (France) - www.kitchenaid.eu - www.grouplouisiana.com (Luxembourg) - www.kitchenaid.ch (Suisse)

3. POUR LA FRANCE UNIQUEMENT:

Lorsqu'il agit pour des raisons de garantie légale de conformité, le consommateur :

- bénéficie d'une période de deux ans à compter de la livraison du produit dans lequel agir ;
- peut choisir entre la réparation ou le remplacement du produit, sous réserve des conditions relatives aux coûts prévus par l'article L. 217-9 du Code de la consommation français ;
- est exonéré d'avoir à prouver le manque de conformité du produit pendant les deux années suivant sa livraison (et pendant six mois après la livraison du produit, pour les marchandises d'occasion).

La garantie légale de conformité s'applique indépendamment de la garantie commerciale éventuellement offerte.

Indépendamment de cette garantie commerciale, le consommateur peut décider d'appliquer la garantie légale pour les défauts cachés au sens de l'article 1641 du Code civil français. Dans ce cas, le consommateur peut choisir entre l'annulation de la vente ou une réduction du prix de vente, conformément à l'article 1644 du Code civil français.

Article L. 217-4 du Code de la consommation français

Le vendeur doit livrer un produit conforme au contrat et est tenu responsable du manque de conformité existant au moment de la livraison. Le vendeur est également tenu responsable du manque de conformité résultant de l'emballage, des instructions de montage ou de l'installation lorsque cette installation est la responsabilité du vendeur en vertu du contrat ou a été effectuée sous la supervision du vendeur.

CONDITIONS DE GARANTIE KITCHENAID (« GARANTIE ») (SUITE)

Article L. 217-5 du Code de la consommation français

Le produit est réputé conforme au contrat :

1. S'il est adapté à l'utilisation généralement attendue d'un produit similaire et, le cas échéant :
 - il correspond à la description donnée par le vendeur et a les qualités que ce vendeur a présentées à l'acheteur au moyen d'un échantillon ou d'un modèle ; et
 - s'il présente les qualités auxquelles un acheteur peut légitimement s'attendre compte tenu des déclarations publiques faites par le vendeur, le fabricant ou son représentant, en particulier dans la publicité ou l'étiquetage ; ou
2. s'il présente les caractéristiques convenues d'un commun accord par les parties ou s'il est adapté à toute utilisation spéciale prévue par l'acheteur, qui est connue du vendeur et que ce dernier a accepté.

Article L. 217-12 du Code de la consommation français

L'action résultant du manque de conformité expire deux ans après la livraison des marchandises.

Article L. 217-16 du Code de la consommation français

Pendant la période d'effet de la garantie commerciale offerte à un acheteur au moment de l'acquisition ou de la réparation d'un bien tangible, si l'acheteur exige du vendeur une réparation couverte par la garantie, toute période de sept jours ou plus pendant laquelle les marchandises sont hors service pour réparation est ajoutée à la durée restante de la garantie. Cette période s'étend à partir de la demande d'intervention faite par l'acheteur ou à partir de la date à laquelle ledit produit est mis à disposition pour réparation, si cette date est postérieure à la demande d'intervention.

Article 1641 du Code civil français

Le vendeur garantit le produit vendu pour les défauts cachés qui le rendent inapte à son usage prévu, ou qui diminuent cette utilisation dans la mesure où l'acheteur ne l'aurait pas acheté, ou n'aurait accepté de l'acheter que pour un prix moindre, s'il avait été au courant de tels défauts.

Article 1648 § 1 du Code civil français

L'action résultant de défauts cachés doit être déposée dans les deux ans suivant la découverte du défaut.

ENREGISTREMENT DU PRODUIT

Enregistrez votre nouvel appareil KitchenAid dès maintenant : <http://www.kitchenaid.eu/register>

SICUREZZA DEL PRODOTTO

La sicurezza personale e altrui è estremamente importante.

In questo manuale e sull'apparecchio stesso sono riportati molti messaggi importanti sulla sicurezza. Leggere e osservare tutte le istruzioni contenute nei messaggi sulla sicurezza.



Questo simbolo rappresenta le norme di sicurezza.

Segnala potenziali pericoli per l'incolumità personale e altrui.

Tutti i messaggi sulla sicurezza sono segnalati dal simbolo di avvertimento e dal termine "PERICOLO" o "AVVERTENZA".

Questi termini indicano quanto segue:

 **PERICOLO**

Se non si osservano immediatamente le istruzioni di sicurezza, si corre il rischio di subire lesioni gravi o mortali.

 **AVVERTENZA**

Se non si osservano le istruzioni di sicurezza, si corre il rischio di subire lesioni gravi o mortali.

Tutte le norme di sicurezza segnalano il potenziale rischio, indicano come ridurre la possibilità di lesioni e illustrano le conseguenze del mancato rispetto delle istruzioni riportate.

PRECAUZIONI IMPORTANTI

Quando si usa un apparecchio elettrico, è consigliabile seguire le precauzioni di sicurezza essenziali, comprese quelle elencate di seguito:

1. Leggere tutte le istruzioni. L'utilizzo improprio dell'apparecchio può provocare lesioni alle persone.
2. Al fine di evitare il rischio di scosse elettriche, non immergere il robot da cucina in acqua né in altri liquidi.
3. Solo per l'Unione Europea: Questo apparecchio non deve essere utilizzato da bambini. Tenere l'apparecchio e il cavo di alimentazione lontano dalla portata dei bambini.
4. Solo per l'Unione Europea: Gli apparecchi possono essere usati da persone con ridotte capacità fisiche, sensoriali o mentali o con esperienza e conoscenza inadeguate, solo se sono sorvegliate o se è stato loro insegnato come usare l'apparecchio in condizioni di sicurezza e se sono consapevoli dei pericoli che può comportare. Non lasciare che i bambini giochino con l'apparecchio.

SICUREZZA DEL PRODOTTO (CONTINUA)

5. Questo apparecchio non è destinato all'uso da parte di persone (inclusi bambini) con ridotte capacità fisiche, sensoriali o mentali o con esperienza e conoscenze inadeguate, a meno che non siano sorvegliate o abbiano ricevuto istruzioni relative all'uso dell'apparecchio da parte delle persone responsabili della loro sicurezza.
6. Sorvegliare i bambini affinché non giochino con l'apparecchio.
7. Spegnerne l'apparecchio (0), quindi staccare la spina dalla presa quando non è in uso, prima di applicare o rimuovere gli accessori e prima della pulizia. Per staccare la spina, afferrare la spina ed estrarla dalla presa. Non tirare mai il cavo di alimentazione.
8. Non toccare le parti in movimento. Durante il funzionamento tenere mani, capelli, vestiti, spatole e altri utensili lontano dalla frusta per limitare il rischio di lesioni a persone e/o danni al robot da cucina.
9. Non utilizzare l'apparecchio se il cavo di alimentazione o la spina sono danneggiati e dopo anomalie di funzionamento o se l'apparecchio è caduto o è stato in qualche modo danneggiato. Portare l'apparecchio al centro di assistenza autorizzato più vicino per un controllo, la riparazione o la regolazione di funzionalità elettriche o meccaniche.
10. L'utilizzo di accessori o utensili non consigliati o venduti da KitchenAid può provocare incendi, scosse elettriche o lesioni.
11. Non utilizzare il robot da cucina all'aperto.
12. Non lasciare il cavo di alimentazione sospeso sul bordo del tavolo o del piano di lavoro.
13. Prima del lavaggio, rimuovere la frusta piatta, la frusta a fili o il gancio impastatore dal robot da cucina.
14. Se il cavo di alimentazione è danneggiato, deve essere sostituito dal produttore, da personale di assistenza o da una persona con qualifica analoga per evitare rischi.
15. Non lasciare mai l'apparecchio incustodito quando è in funzione.
16. Per evitare di danneggiare il prodotto, non utilizzare le ciotole del robot in aree con calore elevato, ad esempio un forno, un microonde o un piano di cottura.

SICUREZZA DEL PRODOTTO (CONTINUA)

17. Lasciare raffreddare completamente l'apparecchio prima di montare o rimuovere eventuali componenti e prima di procedere alla pulizia.
18. Fare riferimento alla sezione "Manutenzione e pulizia" per istruzioni sulla pulizia delle superfici che vengono a contatto con gli alimenti.
19. Questo apparecchio è destinato all'uso domestico e ad applicazioni analoghe, quali:
 - aree cucina del personale in negozi, uffici e altri ambienti di lavoro;
 - agriturismi;
 - clienti di alberghi, pensioni e altri ambienti di tipo residenziale;
 - ambienti tipo bed and breakfast.

CONSERVARE LE PRESENTI ISTRUZIONI

Per informazioni complete sui prodotti, istruzioni e video, comprese le informazioni sulla garanzia, visitare il sito Web www.KitchenAid.it o www.KitchenAid.eu. Così facendo si può risparmiare il costo di una chiamata di assistenza. Per ricevere una copia cartacea gratuita delle informazioni online, chiamare il numero **00 800 381 040 26**.

SICUREZZA DEL PRODOTTO (CONTINUA)

REQUISITI ELETTRICI

⚠ AVVERTENZA



Pericolo di scossa elettrica

Collegare solo a una presa con messa a terra.

Non rimuovere lo spinotto di terra.

Non utilizzare adattatori.

Non utilizzare prolunghe.

Il mancato rispetto di queste avvertenze può provocare morte, incendi o scosse elettriche.

Voltaggio: 220-240 volt CA

Frequenza: 50-60 Hz

Potenza:

315 W per il modello 5KPM5

500 W per i modelli 5KSM7580X, 5KSM7591X

NOTA: la potenza nominale del robot da cucina è stampata sul marchio nella finitura o sulla piastra seriale.

Non utilizzare prolunghe. Se il cavo di alimentazione è troppo corto, rivolgersi a un elettricista qualificato o a un tecnico dell'assistenza per installare una presa vicino all'apparecchio.

La potenza nominale è calcolata utilizzando l'accessorio che assorbe la massima potenza. Altri accessori consigliati possono richiedere una potenza notevolmente minore.

GUIDA DEL CONTROLLO DELLA VELOCITÀ

Tutte le velocità sono dotate di una funzione che avvia automaticamente il robot da cucina a una velocità inferiore per evitare schizzi di ingredienti e "nuvole di farina" all'avvio, per poi aumentare rapidamente alla velocità selezionata per prestazioni ottimali.

NOTA: questa funzione è disponibile solo per i modelli 5KSM7580X e 5KSM7591X.

VELOCITÀ	UTILIZZATA PER	ACCESSORI
1	Mescolare	Frusta piatta
2	Miscelare lentamente, lavorare impasti	Frusta piatta e Gancio impastatore a spirale
4	Miscelare, sbattere	Frusta piatta e Frusta a fili
6	Sbattere, amalgamare	
8-10	Sbattere velocemente, montare, montare velocemente	Frusta a fili

NOTA: utilizzare la velocità 2 per miscelare o lavorare impasti lievitati. L'uso di qualsiasi altra velocità comporta un rischio elevato di malfunzionamento del robot da cucina. Il gancio impastatore lavora in modo efficiente la maggior parte degli impasti lievitati in 4 minuti.

MONTAGGIO DEL PRODOTTO

1. Spegnerne il robot da cucina spostando la leva su OFF (0) e scollegarlo dalla presa.
2. Spostare verso il basso la leva di sollevamento della ciotola.
3. **Per fissare la ciotola:** Spostare verso il basso la leva di sollevamento della ciotola. Inserire i supporti della ciotola sopra i perni di posizionamento. Premere verso il basso sul retro della ciotola fino a quando il perno non scatta in posizione nella chiusura a molla.
4. **Per collegare l'accessorio:** inserire l'accessorio sull'albero e premere quanto più possibile verso l'alto. Ruotare l'accessorio in senso orario agganciandolo al perno sull'albero.
5. **Per sollevare la ciotola:** Ruotare la leva verso l'alto. La ciotola deve essere sempre in posizione sollevata e bloccata durante la miscelazione.

UTILIZZO DEL PRODOTTO

DISTANZA TRA LA FRUSTA E LA CIOTOLA

Il robot da cucina viene regolato in fabbrica in modo che la frusta piatta rimanga distanziata dal fondo della ciotola. Se, per qualsiasi motivo, la frusta piatta batte sul fondo della ciotola o si trova troppo lontano dalla ciotola, è possibile correggere facilmente la distanza.

1. Spegnerne il robot da cucina (0) e scollegarlo dalla presa.
2. Spostare verso il basso la leva di sollevamento della ciotola.
3. Individuare la vite che diventa visibile quando la ciotola è abbassata.

NOTA: non regolare la vite situata sulla chiusura a molla.

4. Regolare la distanza in modo che la frusta piatta sfiori appena il fondo della ciotola quando è in verticale ruotando la vite in senso antiorario per sollevare la ciotola e in senso orario per abbassarla. È sufficiente un leggero avvvitamento: la vite non ruota più di 1/4 di giro (90 gradi) in nessuna direzione. (L'intero raggio di rotazione è di 1/2 di giro o 180 gradi.)

NOTA: una volta regolata correttamente, la frusta piatta non batterà sul fondo o sul lato della ciotola. Se la frusta piatta o la frusta a fili è talmente vicina da urtare il fondo della ciotola, potrebbe usarsi.

UTILIZZO DEL CONTROLLO DELLA VELOCITÀ

⚠ AVVERTENZA

Pericolo di scossa elettrica

Collegare solo a una presa con messa a terra.

Non rimuovere lo spinotto di terra.

Non utilizzare adattatori.

Non utilizzare prolunghe.

Il mancato rispetto di queste avvertenze può provocare morte, incendi o scosse elettriche.

1. Collegare il robot da cucina a una presa con messa a terra. Iniziare a una velocità ridotta per evitare schizzi e aumentarla gradualmente. Consultare la "Guida del controllo della velocità".

UTILIZZO DEL PRODOTTO (CONTINUA)

AVVERTENZA

Pericolo di lesioni

Scollegare la spina del robot da cucina prima di toccare le fruste.

Il mancato rispetto di questa avvertenza comporta pericolo di fratture, tagli o contusioni.

2. Non mescolare gli ingredienti nella ciotola durante il funzionamento. Di solito è sufficiente mescolare con una spatola la ciotola una o due volte durante la miscelazione.

IMPORTANTE: il robot da cucina potrebbe riscaldarsi durante l'uso. In presenza di carichi pesanti con tempi di miscelazione prolungati, la parte superiore dell'unità potrebbe diventare calda. Si tratta di un comportamento normale.

SMONTAGGIO DEL PRODOTTO

1. Spegner il robot da cucina spostando la leva su OFF (0) e scollegarlo dalla presa.
2. **Coperchio versatore antispruzzo rimovibile***: Sollevare la parte anteriore del coperchio versatore antispruzzo* dal bordo della ciotola. Estrarre dal robot da cucina.
3. **Rimozione degli accessori:** Premere l'accessorio verso l'alto e ruotarlo a sinistra. Tirare verso il basso l'accessorio dall'albero della frusta.
4. **Per rimuovere la ciotola:** spostare verso il basso la leva di sollevamento della ciotola. Afferrare l'impugnatura della ciotola e sollevarla verso l'alto e verso l'esterno sganciandola dai perni di posizionamento.

MANUTENZIONE E PULIZIA

IMPORTANTE: non immergere il corpo del robot da cucina in acqua o altri liquidi.

1. Spegner il robot da cucina spostando la leva su OFF (0) e scollegarlo dalla presa.
IMPORTANTE: lasciare raffreddare completamente l'apparecchio prima di montare o rimuovere eventuali componenti e prima di procedere alla pulizia.
2. Pulire il corpo del robot da cucina con un panno morbido umido.
3. Gancio impastatore a spirale, frusta piatta, coperchio versatore antispruzzo* e frusta a 11 fili sono lavabili in lavastoviglie nel cestello superiore. La ciotola in acciaio inox può essere lavata completamente in lavastoviglie. Oppure, pulirli accuratamente in acqua calda e sapone e risciacquarli completamente prima di asciugarli. Non riporre le fruste sull'albero.
NOTA: il gancio impastatore a C è disponibile solo per il modello 5KPM5.
4. **IMPORTANTE:** La frusta a 7 fili e il coperchio non sono lavabili in lavastoviglie. Pulirli accuratamente in acqua calda e sapone e risciacquarli completamente prima di asciugarli. Non conservare la frusta a fili sull'albero.
NOTA: solo il modello 5KPM5 è dotato di un coperchio.

*In dotazione solo con modelli selezionati. Disponibile anche come accessorio opzionale.

SMALTIMENTO DI APPARECCHIATURE ELETTRICHE

SMALTIMENTO DEL MATERIALE DA IMBALLO

Il materiale da imballaggio è riciclabile e contrassegnato dal simbolo ♻️. Di conseguenza, le varie parti dell'imballaggio devono essere smaltite responsabilmente e in conformità alle normative locali che regolano lo smaltimento dei rifiuti.

RICICLAGGIO DEL PRODOTTO

- Questo apparecchio è conforme alla normativa dell'Unione Europea e del Regno Unito relativa ai rifiuti di apparecchiature elettriche ed elettroniche (RAEE).
- Il corretto smaltimento del presente prodotto contribuisce a prevenire le potenziali conseguenze negative per l'ambiente e la salute umana associate alla gestione errata dello smaltimento dello stesso.
- Il simbolo  riportato sul prodotto o sulla documentazione in dotazione indica che questo apparecchio non deve essere trattato come rifiuto domestico, ma deve essere consegnato presso il centro di raccolta preposto al riciclaggio delle apparecchiature elettriche ed elettroniche.

Per informazioni più dettagliate su trattamento, recupero e riciclaggio di questo prodotto, è possibile contattare l'ufficio locale di competenza, il servizio di raccolta dei rifiuti domestici o il negozio presso il quale il prodotto è stato acquistato.

DICHIARAZIONE DI CONFORMITÀ

PER L'UNIONE EUROPEA

Questo apparecchio è stato progettato, fabbricato e distribuito in conformità ai requisiti di sicurezza delle direttive CE: Direttiva sulla bassa tensione 2014/35/UE, Direttiva sulla compatibilità elettromagnetica 2014/30/UE, Direttiva sulla progettazione ecocompatibile 2009/125/CE, Direttiva sulla restrizione dell'uso di determinate sostanze pericolose nelle apparecchiature elettriche ed elettroniche 2011/65/UE e successive modifiche.

TERMINI DELLA GARANZIA KITCHENAID ("GARANZIA")

KitchenAid Europa, Inc, Nijverheidslaan 3, Box 5, 1853 Strombeek-Bever, Belgio ("Garante") concede al cliente finale, vale a dire il consumatore, una Garanzia ai sensi dei seguenti termini.

La Garanzia si applica in aggiunta ai diritti di garanzia legale di 2 anni che il consumatore può far valere nei confronti del venditore del prodotto e non limita o incide in alcun modo su di essi.

1. AMBITO E TERMINI DELLA GARANZIA

- a) Il Garante concede la Garanzia per i prodotti menzionati nella Sezione 1.b), acquistati da un consumatore presso un venditore o un'azienda del Gruppo KitchenAid all'interno dei Paesi dello Spazio economico europeo, Moldavia, Montenegro, Russia, Svizzera o Turchia.
- b) La durata della Garanzia dipende dal prodotto acquistato ed è la seguente:
5KPM5, 5KSM7591X Due anni di copertura totale a partire dalla data d'acquisto.
5KSM7580X Cinque anni di copertura totale a partire dalla data d'acquisto.
- c) La durata della Garanzia decorre a partire dalla data di consegna, vale a dire la data in cui un consumatore ha acquistato il prodotto presso un rivenditore o un'azienda del Gruppo KitchenAid.
- d) La Garanzia si applica a un prodotto privo di difetti.
- e) Se si verifica un difetto durante il periodo di validità della Garanzia, ai sensi della presente Garanzia il Garante si impegna a fornire al consumatore i seguenti servizi, a scelta del Garante:
 - Riparazione del prodotto o del componente difettoso, oppure
 - Sostituzione del prodotto o del componente difettoso. Se un prodotto non è più disponibile, il Garante ha il diritto di sostituirlo con un prodotto di valore uguale o superiore.
- f) Se il consumatore desidera presentare un reclamo ai sensi della Garanzia, deve contattare i centri di assistenza KitchenAid del paese specifico o direttamente il Garante presso la sede di KitchenAid Europa, Inc. Nijverheidslaan 3, Box 5, 1853 Strombeek-Bever, Belgio; indirizzo e-mail: **CONSUMERCARE.IT@kitchenaid.eu** / Numero di telefono: **00 800 381 040 26**
- g) I costi di riparazione, inclusi i costi dei componenti di ricambio, e i costi di spedizione per la consegna di un prodotto o un componente privo di difetti saranno sostenuti dal Garante. Il Garante dovrà inoltre sostenere i costi di spedizione per la restituzione del prodotto o del componente difettoso, qualora il Garante o il centro di assistenza clienti KitchenAid richieda la restituzione del prodotto o del componente difettoso. Tuttavia, il consumatore dovrà sostenere i costi di un imballaggio idoneo alla restituzione del prodotto o del componente difettoso.
- h) Per poter presentare un reclamo ai sensi della Garanzia, il consumatore deve presentare la ricevuta o la fattura attestante l'acquisto del prodotto.

2. LIMITAZIONI DELLA GARANZIA

- a) La Garanzia si applica esclusivamente ai prodotti impiegati ad uso privato e non per scopi professionali o commerciali.
- b) La Garanzia non si applica in caso di danni causati da normale usura, uso improprio o scorretto, mancato rispetto delle istruzioni per l'uso, uso del prodotto con tensione elettrica errata, installazione e funzionamento in violazione delle normative elettriche vigenti e utilizzo di forza (ad esempio, colpi).
- c) La Garanzia non si applica se il prodotto è stato modificato o convertito, ad esempio conversioni di apparecchi da 120 V in apparecchi da 220-240 V.
- d) La fornitura dei servizi di Garanzia non estende il periodo di Garanzia, né determina l'inizio di un nuovo periodo di Garanzia. Il termine del periodo di validità della Garanzia per i componenti di ricambio installati coincide con il termine del periodo di validità della Garanzia per l'intero prodotto.
- e) Ulteriori rivendicazioni, in particolare le richieste di indennizzo, sono escluse, a meno che la responsabilità non sia obbligatoria per legge.

Al termine del periodo di validità della Garanzia, o per i prodotti che non sono coperti dalla stessa, i centri di assistenza clienti KitchenAid rimangono a disposizione del cliente finale per qualsiasi domanda o informazione. Ulteriori informazioni sono altresì disponibili sul nostro sito Web: www.kitchenaid.eu

REGISTRAZIONE DEL PRODOTTO

Registrare subito il nuovo apparecchio KitchenAid: <https://www.kitchenaid.it/supporto/registra-il-tuo-prodotto>

PRODUCTVEILIGHEID

Uw veiligheid en die van anderen is erg belangrijk.

We hebben in deze handleiding en op uw toestel tal van belangrijke veiligheids-waarschuwingen aangebracht. Lees deze veiligheidswaarschuwingen en leef ze na.



Dit is het veiligheidsalarmsymbool.

Dit symbool waarschuwt u voor mogelijke gevaren waarbij u of anderen gedood of verwond kunnen worden.

Alle veiligheidswaarschuwingen volgen op het alarmsymbool en de woorden "GEVAAR" of "WAARSCHUWING". Deze woorden betekenen het volgende:

 **GEVAAR**

U kunt gedood worden of ernstig gewond raken als u de instructies niet onmiddellijk naleeft.

 **WAARSCHUWING**

U kunt gedood worden of ernstig gewond raken als u de instructies niet naleeft.

Alle veiligheidswaarschuwingen informeren u over het potentiële gevaar, over hoe u het risico op verwondingen kunt verminderen en wat er kan gebeuren als u de instructies niet opvolgt.

BELANGRIJKE VOORZORGSMAATREGELEN

Bij het gebruik van elektrische apparaten moeten steeds basisvoorzorgen worden getroffen, waaronder:

1. Alle instructies lezen. Verkeerd gebruik van het apparaat kan persoonlijke verwondingen veroorzaken.
2. Plaats de mixer/keukenrobot niet in water of andere vloeistoffen om elektrische schokken te voorkomen.
3. Alleen voor de Europese Unie: Dit apparaat mag niet worden gebruikt door kinderen. Houd dit product en het netsnoer buiten bereik van kinderen.

PRODUCTVEILIGHEID (VERVOLG)

4. Alleen voor de Europese Unie: Apparaten mogen gebruikt worden door personen met verminderde lichamelijke, zintuiglijke of geestelijke vermogens of gebrek aan ervaring en kennis, mits ze onder toezicht staan of instructies hebben gekregen over het veilige gebruik van het apparaat en de gevaren van het apparaat begrijpen. Kinderen mogen niet spelen met het apparaat.
5. Dit apparaat is niet bedoeld voor gebruik door personen, waaronder kinderen, met verminderde lichamelijke, zintuiglijke of geestelijke vermogens of gebrek aan ervaring en kennis, tenzij ze onder toezicht staan of instructies hebben gekregen over het gebruik van het apparaat van een persoon die verantwoordelijk is voor hun veiligheid.
6. Kinderen mogen het apparaat niet zonder toezicht gebruiken.
7. Zet het apparaat UIT (0) en trek de stekker uit het stopcontact als je het apparaat niet gebruikt, voordat je onderdelen plaatst of verwijdert en voordat je het apparaat schoonmaakt. Haal de stekker uit het stopcontact door de stekker vast te pakken en deze uit het stopcontact te halen. Trek nooit aan het netsnoer.
8. Raak geen bewegende onderdelen aan. Houd handen, haar, kleding en spatels of ander gerei uit de buurt van de menghaak wanneer het apparaat in werking is. Zo verklein je de kans op persoonlijk letsel en/of schade aan de mixer/keukenrobot.
9. Gebruik het apparaat niet als het netsnoer of de stekker beschadigd is, of nadat het apparaat een storing heeft gehad, is gevallen of op enigerlei wijze beschadigd is geraakt. Stuur het apparaat naar het dichtstbijzijnde erkende Servicecentrum voor onderzoek, reparatie of elektrische of mechanische afstelling.
10. Het gebruik van accessoires of hulpstukken die niet door KitchenAid worden aanbevolen of verkocht, kan brand, elektrische schokken of verwondingen veroorzaken.
11. Gebruik de mixer/keukenrobot niet buiten.
12. Laat het netsnoer niet over de rand van de tafel of het werkblad hangen.
13. Verwijder vóór het afwassen de platte menghaak, draadgarde of kneedhaak uit de mixer/keukenrobot.

PRODUCTVEILIGHEID (VERVOLG)

14. Als het netsnoer beschadigd is, moet dit worden vervangen door de fabrikant, zijn vertegenwoordiger of gekwalificeerd personeel om gevaarlijke situaties te voorkomen.
15. Laat het apparaat nooit onbeheerd achter als het in werking is.
16. Om schade aan het product te voorkomen mag je de kommen van de mixer/keukenrobot niet gebruiken in warme omgevingen, zoals een oven, magnetron of boven op een fornuis/kookplaat.
17. Laat het apparaat volledig afkoelen voordat je onderdelen bevestigt of verwijdt en voordat je het apparaat schoonmaakt.
18. Zie het deel “Onderhoud en reiniging” voor instructies om de oppervlakken die in contact komen met voedsel te reinigen.
19. Dit apparaat is bedoeld voor huishoudelijk en vergelijkbaar gebruik, zoals:
 - personeelskeukens in winkels, kantoren en andere werkomgevingen;
 - boerderijen;
 - door gasten in hotels, motels en andere verblijfsomgevingen;
 - bed and breakfasts en vergelijkbare omgevingen.

BEWAAR DEZE INSTRUCTIES

Ga voor volledige productinformatie, instructies, video's en garantie-informatie naar www.KitchenAid.eu. Dit kan de kosten van een telefoontje aan de dienst naverkoop besparen. Bel voor een gratis gedrukt exemplaar van deze online informatie naar onze klantenservice op het nummer **00 800 381 040 26**.

PRODUCTVEILIGHEID (VERVOLG)

ELEKTRISCHE VEREISTEN

⚠ WAARSCHUWING



**Gevaar voor elektrische schokken
In een geaard stopcontact steken.
Verwijder de randaarde niet.
Gebruik geen adapter.
Gebruik geen verlengsnoer.
Het niet opvolgen van deze
instructies kan de dood, brand of
elektrische schokken tot gevolg
hebben.**

Voedingsspanning: 220-240 AC

Frequentie: 50-60 Hz

Vermogen:

315 W voor model 5KPM5

500 W voor modellen 5KSM7580X,
5KSM7591X

NOTA: Het elektrisch vermogen van je mixer/
keukenrobot staat afgedrukt op de sierstrip of
op het serienummerplaatje.

Gebruik geen verlengsnoer. Als het netsnoer
te kort is, laat dan door een gekwalificeerde
elektricien of een servicemonteur een
stopcontact installeren in de buurt van het
apparaat.

Het vermogen wordt bepaald op basis van het
hulpstuk dat het apparaat het zwaarst belast
(stroom). Andere aanbevolen hulpstukken
kunnen aanzienlijk minder stroom verbruiken.

RICHTLIJNEN VOOR SNELHEIDSINSTELLINGEN

Alle snelheden werken met een functie die ervoor zorgt dat de mixer/keukenrobot automatisch op een lagere snelheid start om het rondspatten van ingrediënten en het opstuiven van meel te voorkomen, en vervolgens aanzienlijk versnelt tot de geselecteerde snelheid, om zo optimale prestaties te garanderen.

NOTA: deze functie is alleen beschikbaar voor 5KSM7580X en 5KSM7591X.

SNELHEID	GEBRUIKT VOOR	ACCESSOIRES
1	Roeren	Platte menghaak
2	Langzaam mengen, kneden	Platte menghaak en spiraalvormige kneedhaak
4	Mengen, kloppen	Platte menghaak en draadgarde
6	Kloppen, opschuimen	
8-10	Kloppen, snel kloppen	Draadgarde

NOTA: Gebruik snelheid 2 om gistdeeg te mengen of te kneden. Gebruik van een andere snelheid maakt de kans op storingen aan de mixer/keukenrobot erg groot. De kneedhaak kneedt de meeste gistdegen binnen 4 minuten.

HET PRODUCT IN ELKAAR ZETTEN

1. Zet de mixer/keukenrobot op UIT (0) en haal de stekker uit het stopcontact.
2. Doe de hendel om de kom op te heffen naar beneden.
3. **De kom plaatsen:** Doe de hendel om de kom op te heffen naar beneden. Plaats de komhouders over de fixeerpennen. Duw op de achterkant van de kom totdat de pen in het veerslot klikt.
4. **De accessoires bevestigen:** Schuif het accessoire op de as en druk het zo ver mogelijk omhoog. Draai het accessoire naar rechts om het via de pen op de as vast te haken.
5. **De kom opheffen:** Draai de hendel naar boven. Tijdens het mixen moet de kom altijd opgeheven en vastgeklemd zijn.

HET PRODUCT GEBRUIKEN

VRIJE RUIMTE TUSSEN MENGHAAK EN KOM

Je mixer/keukenrobot is afgesteld in de fabriek, zodat de platte menghaak net boven de bodem van de kom hangt. Als de platte menghaak om één of andere reden de bodem van de kom raakt of te hoog boven de bodem hangt, kun je de vrije ruimte makkelijk corrigeren.

1. Zet de mixer/keukenrobot op **OFF** (0) en haal de stekker uit het stopcontact.
2. Doe de hendel om de kom op te heffen naar beneden.
3. Zoek de schroef die zichtbaar is wanneer de kom omlaag wordt gebracht.
NOTA: Draai de schroef op het veerslot niet aan.
4. Stel zodanig af dat de platte menghaak net boven de bodem van de kom hangt, wanneer die opgeheven is. Draai de schroef tegen de wijzers van de klok in om de kom op te heffen, en met de wijzers van de klok mee om de kom te laten zakken. Meer dan een lichte draai is niet nodig: de schroef kan beide kanten op niet meer dan een kwartslag (90 graden) worden verdraaid. (Het volledige afstellingsbereik is een halve draai, of 180 graden.)

NOTA: Een naar behoren afgestelde platte menghaak zal de bodem of de zijkanten van de kom niet raken. Als de platte menghaak of de draadgarde echter zo hangen dat ze de bodem van de kom raken, dan kunnen de menghaak en de garde slijtage gaan vertonen.

DE SNELHEIDSREGELING BEDIENEN

WAARSCHUWING

Gevaar voor elektrische schokken

In een geaard stopcontact steken.

Verwijder de randaarde niet.

Gebruik geen adapter.

Gebruik geen verlengsnoer.

Het niet opvolgen van deze instructies kan de dood, brand of elektrische schokken tot gevolg hebben.



1. Steek de stekker van de mixer/keukenrobot in een geaard stopcontact. Begin met een lage snelheid om rondspatten te voorkomen en voer de snelheid langzaam op. Raadpleeg de "Richtlijnen voor snelheidsinstellingen".

HET PRODUCT GEBRUIKEN (VERVOLG)

WAARSCHUWING

Gevaar voor verwondingen

Haal de stekker uit het stopcontact voordat u de gardes aanraakt.

Als u dit niet doet, kan dit leiden tot botbreuken, snijwonden of kneuzingen.

2. De kom en de platte menghaak zijn ontworpen om grondig te mixen zonder regelmatig te moeten schrapen. Tijdens het mixen is de kom één of twee keer schrapen meestal voldoende.

BELANGRIJK: De mixer/keukenrobot kan opwarmen tijdens het gebruik. Bij een zware belasting en een langere mixtijd kan de bovenkant van de mixer/keukenrobot heet worden. Dit is normaal.

PRODUCT UIT ELKAAR HALEN

1. Zet de mixer/keukenrobot op UIT (0) en haal de stekker uit het stopcontact.
2. **Verwijderen van het schenkschild*:** Til de voorkant van het schenkschild op* van de rand van de kom. Verwijder het schenkschild van de mixer/keukenrobot.
3. **Het accessoire verwijderen:** Druk het accessoire omhoog en draai het naar links. Trek het hulpstuk van de as van de menghaak.
4. **De kom verwijderen:** Doe de hendel om de kom op te heffen naar beneden. Pak de handgreep van de kom en til deze recht omhoog van de fixeerpennen af.

ONDERHOUD EN REINIGING

BELANGRIJK: Dompel de mixer/keukenrobot niet onder in water of andere vloeistoffen.

1. Zet de mixer/keukenrobot op UIT (0) en haal de stekker uit het stopcontact.
BELANGRIJK: Laat het apparaat volledig afkoelen voordat je onderdelen bevestigt of verwijdert en voordat je het apparaat schoonmaakt.
2. Veeg de mixer/keukenrobot schoon met een zachte, vochtige doek.
3. Spiraalvormige deeghaak, platte menghaak, schenkschild*, en 11-draads garde zijn allemaal vaatwasserbestendig in het bovenste rek. De roestvrijstalen kom is volledig vaatwasserbestendig. Je kunt ze ook grondig in heet zeepsop schoonmaken en goed afspoelen om ze vervolgens af te drogen. Laag de menghaak niet op de as zitten.
NOTA: de C-vormige deeghaak is alleen beschikbaar voor de 5KPM5.
4. **BELANGRIJK:** De 7-draads garde en het deksel zijn niet vaatwasserbestendig. Maak deze grondig schoon in heet zeepsop en spoel hem zorgvuldig af alvorens af te drogen. Laat de draadgarde niet op de as zitten.
NOTA: alleen de 5KPM5 wordt geleverd met een plastic komdeksel.

*Alleen bij geselecteerde modellen meegeleverd. Ook verkrijgbaar als optioneel accessoire.

AFGEDANKTE ELEKTRISCHE APPARATUUR

AFGEDANKT VERPAKKINGSMATERIAAL

Het verpakkingsmateriaal is recycleerbaar en gemarkeerd met het recyclagesymbool . De verschillende onderdelen van de verpakking moeten daarom op verantwoorde wijze en volledig in overeenstemming met de plaatselijke regelgeving voor afvalverwijdering worden afgevoerd.

PRODUCTRECYCLAGE

- Dit apparaat is voorzien van het merkteken volgens de wetgeving in Europa en het Verenigd Koninkrijk inzake Afgedankte Elektrische en Elektronische Apparaten (AEEA).
- Door ervoor te zorgen dat dit product op de juiste manier als afval wordt verwerkt, help je mogelijk negatieve consequenties voor het milieu en de menselijke gezondheid te voorkomen die anders zouden kunnen worden veroorzaakt door onjuiste verwerking van dit product als afval.
- Het symbool  op het product of op de bijbehorende documentatie geeft aan dat dit product niet als huishoudelijk afval mag worden behandeld, maar moet worden afgegeven bij een verzamelpunt voor de recyclage van elektrische en elektronische apparaten.

Voor meer gedetailleerde informatie over de behandeling, terugwinning en recyclage van dit product word je verzocht contact op te nemen met je lokale administratie, je afvalophalendienst of de winkel waar je het product hebt aangeschaft.

CONFORMITEITSVERKLARING

VOOR DE EUROPESE UNIE

Dit apparaat is ontworpen, gemaakt en gedistribueerd in overeenstemming met de veiligheidseisen van de volgende EC-richtlijnen: Low Voltage Directive 2014/35/EU, Electromagnetic Compatibility Directive 2014/30/EU, Ecodesign Directive 2009/125/EC, RoHS Directive 2011/65/EU en de navolgende amendementen.

VOORWAARDEN KITCHENAID GARANTIE (‘GARANTIE’)

BELGIË:

KitchenAid Europa, Inc. BUIV, Nijverheidslaan 3, bus 5, 1853 Strombeek-Bever, België, btw BE 0441.626.053 RPR Brussel (**‘Garantieverlener’**) verleent de eindgebruiker, die consument is, een contractuele garantie (de ‘Garantie’) overeenkomstig de volgende voorwaarden.

De Garantie is van toepassing in aanvulling op de wettelijke garantierechten van de eindklant jegens de verkoper van het product en houdt geen beperking van deze rechten in. In feite profiteert u, als consument, wettelijk van 2 jaar garantie wettelijke conformiteitsgarantie jegens de verkoper zoals uiteengezet in de nationale wetgeving betreffende de verkoop van consumentengoederen (artikelen 1649 bis t/m 1649 octies van het Belgische Burgerlijk Wetboek), naast de wettelijke garantie met betrekking tot verborgen gebreken (artikelen 1641 t/m 1649 van het Belgische Burgerlijk Wetboek).

NEDERLAND:

KitchenAid Europa, Inc., Nijverheidslaan 3, bus 5, 1853 Strombeek-Bever, België (**‘Garantieverlener’**) verleent de eindgebruiker, die consument is, een garantie conform de volgende voorwaarden.

De Garantie is van toepassing in aanvulling op de wettelijke garantierechten van de eindklant jegens de verkoper van het product en houdt geen beperking van deze rechten in.

VOORWAARDEN KITCHENAID GARANTIE ('GARANTIE') (VERVOLG)

1. OMVANG EN VOORWAARDEN VAN DE GARANTIE

- a) De Garantieverlener verleent de Garantie voor de producten die worden genoemd in Sectie 1.b) die een klant heeft gekocht bij een verkoper of een bedrijf van de KitchenAid-Group in de landen van de Europese Economische Ruimte, Moldavië, Montenegro, Rusland, Zwitserland of Turkije.
- b) De Garantieperiode is afhankelijk van het aangeschafte product en is als volgt:

5KPM5, 5KSM7591X Twee jaar volledige garantie vanaf de aankoopdatum.

5KSM7580X Vijf jaar volledige garantie vanaf de aankoopdatum.

- c) De Garantieperiode gaat in op de datum van aankoop, d.w.z. de datum waarop een klant het product heeft gekocht bij een dealer of een bedrijf van de KitchenAid-Group.
- d) De Garantie dekt de foutvrije aard van het product.
- e) De Garantieverlener zal de klant de volgende diensten verlenen onder deze Garantie, naar keuze van de Garantieverlener, als er een defect optreedt tijdens de Garantieperiode:
 - Reparatie van het defecte product of productonderdeel, of
 - Vervanging van het defecte product of productonderdeel. Als een product niet meer beschikbaar is, heeft de Garantieverlener het recht om het product te ruilen voor een product van gelijke of hogere waarde.
- f) Als de klant aanspraak wil maken op de Garantie, moet de klant rechtstreeks contact opnemen met de landspecifieke KitchenAid servicecentra of de Garantieverlener bij KitchenAid Europa, Inc., Nijverheidslaan 3, bus 5, 1853 Strombeek-Bever,

België: E-mailadres: CONSUMERCARE.BE@Kitchenaid.eu

Nederland: E-mailadres: CONSUMERCARE.NL@kitchenaid.eu

Telefoonnummer België en Nederland: **00 800 381 040 26**

- g) De reparatiekosten, inclusief reserveonderdelen, en de verzendkosten voor de levering van een niet-defect product of productonderdeel komen voor rekening van de Garantieverlener. De Garantieverlener zal ook de verzendkosten voor het retourneren van het defecte product of productonderdeel vergoeden als de Garantieverlener of het landspecifieke servicecentrum van KitchenAid heeft verzocht het defecte product of het defecte productonderdeel te retourneren. De consument draagt echter wel de kosten van de juiste verpakking voor het retourneren van het defecte product of het defecte productonderdeel.
- h) Om aanspraak te kunnen maken op de Garantie, moet de klant de bon of factuur van de aankoop van het product voorleggen.

2. BEPERKINGEN VAN DE GARANTIE

- a) De Garantie geldt alleen voor producten die voor privédoeleinden worden gebruikt en niet voor producten die voor professionele of commerciële doeleinden worden gebruikt.
- b) De Garantie is niet van toepassing in geval van normale slijtage, onjuist gebruik of misbruik, het niet opvolgen van de gebruiksinstructies, het gebruik van het product bij de verkeerde elektrische spanning, installatie en bediening in strijd met de geldende elektrische voorschriften en het gebruik van kracht of geweld (bijv. slaan).
- c) De Garantie is niet van toepassing als het product is gewijzigd of geconverteerd, bijvoorbeeld wanneer het is geconverteerd van een 120V-product naar een 220-240V-product.
- d) Het verlenen van Garantieservice verlengt de Garantieperiode niet en het start evenmin een nieuwe Garantieperiode. De Garantieperiode voor geïnstalleerde reserveonderdelen eindigt met de Garantieperiode voor het gehele product.

Na afloop van de Garantieperiode of voor producten waarvoor de garantie niet geldt, zijn de klantenservicecentra van KitchenAid nog steeds beschikbaar voor de eindgebruiker voor vragen en informatie. Meer informatie vindt u ook op onze website: www.kitchenaid.eu

PRODUCTREGISTRATIE

Registreer je nieuwe KitchenAid-apparaat: <http://www.kitchenaid.eu/register>

SEGURIDAD DEL PRODUCTO

Su seguridad y la seguridad de los demás es muy importante.

En este manual y en el mismo aparato encontrará muchos mensajes de seguridad importantes. Lea y obedezca siempre todos los mensajes de seguridad.



Este es el símbolo de alerta de seguridad.

Este símbolo le avisa de los peligros potenciales que pueden matarle o herirle a usted y a los demás.

Todos los mensajes de seguridad irán acompañados del símbolo de alerta y la palabra "PELIGRO" o "ADVERTENCIA". Estas palabras significan:

 **PELIGRO**

Puede fallecer o herirse de gravedad si no sigue las instrucciones de inmediato.

 **ADVERTENCIA**

Puede fallecer o herirse de gravedad si no sigue las instrucciones.

Todos los mensajes de seguridad le indicarán cuáles son los peligros potenciales, cómo reducir la probabilidad de lesiones y qué puede pasar si no sigue las instrucciones.

MEDIDAS DE SEGURIDAD IMPORTANTES

Cuando se utilizan aparatos eléctricos, se deben tomar en todo momento una serie de precauciones de seguridad básicas, entre las que se incluyen las siguientes:

1. Lea todas las instrucciones. El uso indebido del aparato puede provocar lesiones personales.
2. Para evitar el riesgo de descargas eléctricas, no sumerja el robot de cocina en agua ni en ningún otro líquido.
3. Solo Unión Europea: Los niños no deben utilizar este aparato. Mantenga el aparato y su cable fuera del alcance de los niños.

SEGURIDAD DEL PRODUCTO (CONTINUACIÓN)

4. Solo Unión Europea: Los aparatos pueden ser utilizados por personas con discapacidad física, sensorial o mental reducida o con falta de experiencia y de conocimientos, siempre que estén supervisados o reciban instrucciones adecuadas sobre la utilización del aparato de forma segura y que entiendan los peligros que conlleva. No permita que los niños jueguen con el aparato.
5. Este aparato no ha sido diseñado para su uso por personas (incluidos niños) con discapacidad física, sensorial o mental, o con falta de experiencia y de conocimientos, a menos que estén supervisados o reciban instrucciones adecuadas sobre la utilización del aparato por una persona responsable de su seguridad.
6. Los niños deben estar supervisados para que no jueguen con el aparato.
7. Apague el aparato "0" (OFF) y, a continuación, desenchúfelo de la toma de corriente cuando no esté utilizándose antes de montar y desmontar las piezas y de su limpieza. Para desenchufarlo, agarre el enchufe y tire de la toma de corriente. No tire nunca del cable de alimentación.
8. Evite el contacto con las piezas móviles. Mantenga alejados de la cuchilla las manos, el pelo, la ropa, así como espátulas o cualquier otro utensilio mientras está en funcionamiento, para reducir el riesgo de daños a las personas o al robot de cocina.
9. No utilice el aparato si el cable o el enchufe están dañados, si no funciona correctamente o si se ha caído o presenta algún daño. Devuelva el aparato al centro de servicio técnico autorizado más cercano para que lo examinen o reparen, o realicen los ajustes eléctricos o mecánicos pertinentes.
10. El uso de accesorios no recomendados o no vendidos por KitchenAid puede provocar incendios, descargas eléctricas o lesiones.
11. No utilice el robot de cocina en exteriores.
12. No deje que el cable cuelgue de la mesa o la encimera.
13. Retire el batidor plano, el batidor de varillas o el gancho amasador del robot de cocina antes de lavarlo.
14. Si se daña el cable eléctrico, deberá sustituirlo el fabricante, su agente de servicios o una persona cualificada para evitar peligros.

SEGURIDAD DEL PRODUCTO (CONTINUACIÓN)

15. No deje nunca el aparato sin supervisión durante su funcionamiento.
16. Para evitar daños en el producto, no utilice los recipientes del robot de cocina en zonas de altas temperaturas, como un horno, un microondas o una encimera.
17. Deje que el aparato se enfríe completamente antes de colocar o retirar componentes y antes de limpiarlo.
18. Consulte la sección "Cuidado y limpieza" para obtener instrucciones sobre la limpieza de las superficies que están en contacto con los alimentos.
19. Este aparato ha sido diseñado para aplicaciones domésticas y similares como, por ejemplo:
 - Zonas de cocina en tiendas, oficinas y otros entornos laborales
 - Granjas
 - Por clientes de hoteles, moteles y entornos residenciales de otro tipo
 - Hostales en los que se ofrecen desayunos

GUARDE ESTAS INSTRUCCIONES

Para obtener información completa sobre el producto, instrucciones y vídeos, incluída la información de la garantía, visite www.KitchenAid.eu. Esto puede ahorrarle el coste de una llamada al servicio técnico. Para recibir una copia impresa gratuita de la información en línea, llame al **00 800 381 040 26**.

SEGURIDAD DEL PRODUCTO (CONTINUACIÓN)

REQUISITOS ELÉCTRICOS

ES

⚠️ ADVERTENCIA



Peligro de descarga eléctrica

Conectar a un enchufe con toma de tierra.

No quitar la clavija de tierra.

No utilice un adaptador.

No utilice un cable alargador.

El incumplimiento de estas instrucciones podría provocar la muerte, un incendio o una descarga eléctrica.

Voltaje: 220-240 V CA

Frecuencia: 50-60 Hz

Potencia:

315 W en el modelo 5KPM5

500 W en los modelos 5KSM7580X y 5KSM7591X

NOTA: La potencia de servicio del robot de cocina está impresa al lado de la marca o en la placa de serie.

No utilice un cable alargador. Si el cable de alimentación es demasiado corto, llame a un electricista o a un técnico cualificado para que instale una toma de corriente cerca del aparato.

La potencia máxima se ha determinado tras utilizar el accesorio que atraiga la mayor carga (potencia). Otros accesorios recomendados pueden atraer mucha menos potencia.

GUÍA DE CONTROL DE VELOCIDAD

Todas las velocidades disponen de una función que inicia automáticamente el robot de cocina a una velocidad inferior para ayudar a evitar salpicaduras de ingredientes o que la harina se esparza al empezar a funcionar y luego aumenta rápidamente a la velocidad seleccionada para un rendimiento óptimo.

NOTA: Esta función solo está disponible en los robots de cocina 5KSM7580X y 5KSM7591X.

VELOCIDAD	SE UTILIZA PARA	ACCESORIOS
1	Mezclar	Batidor plano
2	Mezclar lentamente, amasar	Batidor plano y gancho amasador en espiral
4	Mezclar, batir	Batidor plano y batidor de varillas
6	Batir, cremar	
8-10	Batir rápidamente, montar, montar rápidamente	Batidor de varillas

NOTA: Utilice la velocidad 2 para mezclar o amasar masas de levadura. El uso de cualquier otra velocidad podría provocar fallos en el robot de cocina. El gancho amasador amasa eficazmente la mayoría de las masas de levadura en 4 minutos.

MONTAJE DEL PRODUCTO

1. Establezca el robot de cocina en "0" (OFF) y desenchúfelo.
2. Coloque la palanca de elevación del recipiente en la posición inferior.
3. **Para fijar el recipiente:** Coloque la palanca de elevación del recipiente en la posición inferior. Coloque los soportes del recipiente sobre las clavijas de posicionamiento. Presione hacia abajo en la parte posterior del recipiente hasta que las clavijas del recipiente encajen en el pestillo de resorte.
4. **Para colocar el accesorio:** Deslice el accesorio sobre el eje y presione hacia arriba todo lo que pueda. Gire el accesorio hacia la derecha para fijarlo sobre la clavija del eje.
5. **Para levantar el recipiente:** Gire la palanca a la posición recta. El recipiente debe estar siempre bloqueado y en una posición levantada al mezclar.

USO DEL PRODUCTO

DISTANCIA ENTRE EL BATIDOR Y EL RECIPIENTE

De fábrica, el robot de cocina se ajusta para que el batidor plano mantenga la distancia con la parte inferior del recipiente. Si, por cualquier razón, el batidor plano toca la parte inferior del recipiente o está demasiado lejos del mismo, puede corregir la distancia fácilmente.

1. Establezca el robot de cocina en OFF (0) y desenchúfelo.
2. Coloque la palanca de elevación del recipiente en la posición inferior.
3. Localice el tornillo que se muestra al bajar el recipiente.

NOTA: No ajuste el tornillo situado en el pestillo de resorte.

4. Ajuste para mantener la distancia entre el batidor plano y la superficie inferior del recipiente cuando esté en la posición elevada girando el tornillo hacia la izquierda para levantar el recipiente y hacia la derecha para bajarlo. Basta con un ligero giro: el tornillo no girará más de un cuarto de vuelta (90 grados) en cualquier dirección. (El rango completo de ajuste es de 1/2 vuelta o de 180 grados.)

NOTA: Si se ajusta correctamente, el batidor plano no debe tocar la parte inferior ni el lateral del recipiente. Si el batidor plano o el batidor de varillas están cerca de golpear la parte inferior del recipiente, es posible que se desgasten por el uso.

FUNCIONAMIENTO DEL CONTROL DE VELOCIDAD

⚠ ADVERTENCIA

Peligro de descarga eléctrica

Conectar a un enchufe con toma de tierra.

No quitar la clavija de tierra.

No utilice un adaptador.

No utilice un cable alargador.

El incumplimiento de estas instrucciones podría provocar la muerte, un incendio o una descarga eléctrica.

1. Enchufe el robot de cocina a una toma de corriente con conexión a tierra. Comience a una velocidad más baja para evitar salpicaduras y aumentela poco a poco. Consulte la "Guía de control de velocidad".

ADVERTENCIA

Riesgo de resultar herido

Desenchufe el robot antes de tocar los batidores.

En caso de no hacerlo, se podrían producir fracturas de huesos, cortes o cardenales.

2. No raspe el recipiente mientras está en funcionamiento. Raspar el recipiente una o dos veces durante la mezcla es suficiente.

IMPORTANTE: Es posible que el robot de cocina se caliente durante su uso. Tras mezclar masas pesadas durante un tiempo prolongado, es posible que la parte superior de la unidad se caliente. Esto es normal.

DESMONTAJE DEL PRODUCTO

1. Establezca el robot de cocina en "0" (OFF) y desenchúfelo.
2. **Retire el escudo vertedor***: Levante la parte delantera del escudo vertedor* para separarlo del borde del recipiente. Retírelo del robot de cocina.
3. **Retire los accesorios**: Presione el accesorio hacia arriba y gírelo a la izquierda. Tire hacia abajo del accesorio desde el eje del batidor.
4. **Para retirar el recipiente**: Coloque la palanca de elevación del recipiente en la posición inferior. Sujete el asa del bol y levántela hacia arriba y hacia fuera de las clavijas de posicionamiento.

CUIDADO Y LIMPIEZA

IMPORTANTE: No sumerja el cuerpo del robot de cocina en agua ni en otros líquidos.

1. Establezca el robot de cocina en "0" (OFF) y desenchúfelo.
IMPORTANTE: Deje que el aparato se enfríe completamente antes de colocar o retirar componentes y antes de limpiarlo.
2. Limpie el cuerpo del robot de cocina con un paño suave y húmedo.
3. El gancho amasador en espiral, el batidor plano, el escudo vertedor* y el batidor de 11 varillas son aptos para la rejilla superior del lavavajillas. El recipiente de acero inoxidable es apto para el lavavajillas. También puede limpiarlos bien con agua caliente jabonosa y, a continuación, enjuáguelos por completo antes de secarlos. No almacene las varillas batidoras en el eje.
NOTA: El gancho amasador en forma de C solo está disponible para el robot de cocina 5KPM5.
4. **IMPORTANTE:** El batidor de 7 varillas y la tapa no son aptos para el lavavajillas. Límpielos bien con agua caliente jabonosa y, a continuación, enjuáguelos por completo antes de secarlos. No almacene el batidor de varillas en el eje.
NOTA: Solo el robot 5KPM5 viene con una tapa de plástico para el recipiente.

*Incluido solo en modelos seleccionados. También disponible como accesorio opcional.

TRATAMIENTO DE RESIDUOS DE EQUIPOS ELÉCTRICOS

TRATAMIENTO DEL MATERIAL DEL PAQUETE

El material de embalaje es reciclable y está marcado con el símbolo de reciclaje ♻️. Por tanto, las distintas piezas del embalaje deben desecharse de forma responsable y de acuerdo con las normativas locales sobre eliminación de residuos.

RECICLAJE DEL PRODUCTO

- Este aparato lleva el marcado CE de conformidad con la legislación de la UE, la cobertura del Reino Unido y del Consejo sobre residuos de aparatos eléctricos y electrónicos (RAEE).
- El reciclaje correcto de este producto evita consecuencias negativas para el medioambiente y la salud.
- El símbolo 🗑️ en el producto o en la documentación indica que no puede ser tratado como residuo doméstico normal, sino que debe entregarse en el correspondiente punto de recogida de equipos eléctricos y electrónicos.

Para obtener información más detallada sobre el tratamiento, recuperación y reciclaje de este producto, póngase en contacto con el ayuntamiento, con el servicio de eliminación de residuos urbanos o el lugar donde lo adquirió.

DECLARACIÓN DE CONFORMIDAD

PARA LA UNIÓN EUROPEA

Este aparato ha sido diseñado, construido y distribuido de conformidad con los requisitos de seguridad de las siguientes Directivas de la CE: Directiva 2014/35/UE sobre baja tensión, Directiva 2014/30/UE sobre compatibilidad electromagnética, Directiva 2009/125/CE sobre diseño ecológico, Directiva RoHS 2011/65/UE y las siguientes enmiendas.

CONDICIONES DE GARANTÍA DE KITCHENAID (EN LO SUCESIVO, LA “GARANTÍA”)

KitchenAid Europa, Inc., Nijverheidslaan 3, Box 5, 1853 Strombeek-Bever, Bélgica (en lo sucesivo, el “Garante”) otorga la Garantía al cliente final, el consumidor, de conformidad con las siguientes condiciones.

La Garantía se aplica junto a los derechos de garantía reglamentarios del consumidor final, sin que esto suponga límite alguno a los mismos ni afecte para nada al vendedor del producto. En resumen, según lo estipulado en Ley General para la Defensa de los Consumidores y Usuarios (2007) los productos deben cumplir lo que se ha estipulado en su descripción, ser adecuados para los fines estipulados y contar con un nivel de calidad satisfactorio. En caso de que el producto sea defectuoso, el consumidor tendrá el derecho legal durante dos años a que su producto sea reparado o sustituido o, llegado el caso, a disfrutar de un descuento con respecto al precio pagado o a “resolver” el contrato, en función de las circunstancias. No obstante, estos derechos están sujetos a ciertas limitaciones.

1. ÁMBITO DE APLICACIÓN Y CONDICIONES DE LA GARANTÍA

- a) El Garante concede la Garantía para los productos mencionados en la sección 1.b) que el consumidor haya adquirido de un vendedor o a una empresa de KitchenAid-Group en alguno de los países del Espacio Económico Europeo, Moldavia, Montenegro, Rusia, Suiza o Turquía.
- b) El período de garantía varía en función del producto adquirido, tal y como se indica a continuación:

5KPM5, 5KSM7591X: dos años de garantía completa a partir de la fecha de compra.

5KSM7580X: cinco años de garantía completa a partir de la fecha de compra.

CONDICIONES DE GARANTÍA DE KITCHENAID (EN LO SUCESIVO, LA “GARANTÍA”) (CONTINUACIÓN)

- c) El periodo de garantía comienza en la fecha de compra, es decir, el día en que el consumidor adquirió el producto de un distribuidor o de una empresa de KitchenAid-Group.
- d) La Garantía cubre la naturaleza no defectuosa del producto.
- e) De conformidad con la presente Garantía y a su entera discreción, el Garante proporcionará al consumidor los siguientes servicios en caso de que el defecto se produzca en el periodo de garantía estipulado:
 - Reparación del producto o de la pieza defectuosos
 - Sustitución del producto o de la pieza defectuosos Si un producto ya no está disponible, el Garante podrá cambiar dicho producto por otro de igual o mayor valor.
- f) Si el consumidor quisiera realizar alguna reclamación relacionada con la Garantía, deberá ponerse en contacto con el centro de servicio técnico de KitchenAid del país en cuestión en www.kitchenaid.eu o directamente con el Garante en la dirección postal de KitchenAid Europa, Inc. Nijverheidslaan 3, Box 5, 1853 Strombeek-Bever, Bélgica.
- g) El Garante asumirá los costes de reparación, incluidos los inherentes a las piezas de repuesto, además de los gastos de envío por la entrega de un producto o una pieza sin defectos. Asimismo, deberá asumir los gastos de envío por la devolución del producto o de la pieza defectuosos en caso de que el Garante o el centro de atención al cliente de KitchenAid del país en cuestión soliciten dicha devolución. Aun así, el consumidor asumirá los costes del embalaje adecuado para la devolución del producto o pieza defectuosos.
- h) Para poder realizar una reclamación amparándose en la Garantía, el consumidor debe presentar el recibo o la factura de compra del producto.

2. LIMITACIONES DE GARANTÍA

- a) La Garantía será únicamente válida para los productos utilizados con fines privados y no con fines profesionales ni comerciales.
- b) La Garantía no es válida en caso de que el defecto sea debido al desgaste normal, al uso inadecuado o abusivo, al incumplimiento de las instrucciones de uso, al uso incorrecto del producto a una tensión eléctrica incorrecta, a la instalación o funcionamiento sin cumplir con las normativas eléctricas aplicables o tras el uso de fuerza (p. ej.: golpes).
- c) La Garantía no es válida si el producto ha sido modificado o transformado en algún modo para su funcionamiento, por ejemplo, si se ha convertido un producto de 120 V a otro de 220-240 V.
- d) La prestación de servicios de Garantía no amplía su duración estipulada ni supone el inicio de uno nuevo. El periodo de garantía de las piezas de repuesto instaladas es el mismo que el del producto en sí.

Tras el vencimiento del periodo de garantía o para aquellos productos para los que la garantía ya no es válida, los centros de atención al cliente de KitchenAid siguen estando a disposición de los consumidores para cualquier pregunta o información adicional. Tiene a su disposición información adicional en nuestro sitio web: www.kitchenaid.eu

REGISTRO DEL PRODUCTO

Registre su nuevo aparato KitchenAid ahora: <http://www.kitchenaid.eu/register>

SEGURANÇA DO PRODUTO

A sua segurança e a dos outros é muito importante.

Este manual e o eletrodoméstico contêm várias mensagens de segurança importantes. Deve sempre ler e respeitar todas as mensagens de segurança.



Este é o símbolo de aviso de segurança.

Este aviso alerta-o para perigos potenciais que podem causar a morte ou ferimentos a si e aos outros.

Todas as mensagens de segurança são fornecidas a seguir ao símbolo de aviso de segurança e às palavras "PERIGO" OU "AVISO". Estas palavras significam:

⚠ PERIGO

Corre risco de morte ou ferimentos graves se não seguir imediatamente as instruções.

⚠ AVISO

Corre risco de morte ou ferimentos graves se não seguir as instruções.

Todas as mensagens de segurança indicar-lhe-ão qual o potencial perigo, como evitar a possibilidade de ser ferido e o que acontece caso as instruções não sejam respeitadas.

MEDIDAS DE SEGURANÇA IMPORTANTES

Ao utilizar aparelhos elétricos, deve respeitar sempre as precauções básicas de segurança, incluindo as seguintes:

1. Leia todas as instruções. A utilização incorreta do aparelho poderá resultar em ferimentos.
2. Para evitar o risco de choque elétrico, não mergulhe a batedeira em água ou noutro líquido.
3. Apenas para a União Europeia: Este aparelho não pode ser utilizado por crianças. Mantenha o aparelho e o cabo fora do alcance das crianças.
4. Apenas para a União Europeia: Os aparelhos podem ser utilizados por pessoas com capacidades físicas, sensoriais ou mentais reduzidas ou com pouca experiência e conhecimentos, desde que tenham supervisão ou tenham recebido instruções sobre a utilização do aparelho de forma segura e compreendam os riscos inerentes. As crianças não devem brincar com o aparelho.

SEGURANÇA DO PRODUTO (CONTINUAÇÃO)

5. Este aparelho não deve ser utilizado por pessoas (incluindo crianças) com capacidades mentais, sensoriais ou físicas reduzidas ou falta de experiência e conhecimento, a menos que sejam supervisionadas ou tenham recebido instruções sobre a utilização do aparelho por parte de uma pessoa responsável pela sua segurança.
6. Mantenha as crianças sob vigilância para garantir que não brinquem com o aparelho.
7. Desligue (0) o aparelho e, em seguida, desligue da tomada se não estiver a ser utilizado, antes da montagem ou desmontagem de peças e antes da limpeza. Para desligar da tomada, agarre pela ficha e puxe-a para a retirar. Nunca puxe pelo cabo de alimentação.
8. Evite tocar nas peças em movimento. Para evitar o risco de ferimentos e/ou evitar danificar o aparelho, mantenha as mãos, o cabelo, a roupa, as espátulas e outros utensílios afastados do batedor durante o funcionamento da batedeira.
9. Não utilize nenhum aparelho com uma ficha ou um cabo danificado após a ocorrência de um mau funcionamento ou caso o aparelho tenha sofrido alguma queda ou tenha sido de algum modo danificado. Devolva o aparelho ao centro de assistência autorizado mais próximo para ser examinado, reparado ou ajustado elétrica ou mecanicamente.
10. A utilização de acessórios não recomendados ou vendidos pela KitchenAid pode provocar incêndios, choques elétricos ou ferimentos.
11. Não utilize a batedeira no exterior.
12. Não deixe o cabo pendurado na beira da mesa ou da bancada.
13. Retire o batedor plano, a pinha ou o batedor de gancho da batedeira antes de lavar.
14. Se o cabo de alimentação estiver danificado, tem de ser substituído pelo fabricante, pelo seu agente de assistência técnica ou por técnicos com qualificações semelhantes para evitar qualquer perigo.
15. Não deixe o aparelho sem vigilância durante o funcionamento.
16. Para evitar danos no produto, não utilize as taças da batedeira em zonas de elevado calor, como um forno, um micro-ondas ou um fogão.

SEGURANÇA DO PRODUTO (CONTINUAÇÃO)

17. Deixe o aparelho arrefecer completamente antes de colocar ou tirar peças, e antes de limpar.
18. Consulte a secção "Manutenção e limpeza" para obter instruções sobre como limpar as superfícies que entram em contacto com alimentos.
19. Este aparelho foi concebido para ser utilizado no âmbito doméstico e em ambientes semelhantes como:
 - cozinhas em lojas, escritórios e outros ambientes de trabalho;
 - quintas;
 - por clientes em hotéis, motéis e outros tipos de ambientes residenciais;
 - locais de alojamento com pequeno-almoço.

GUARDE ESTAS INSTRUÇÕES

Para detalhes completos acerca de informações do produto, instruções e vídeos, incluindo informações acerca da Garantia, aceda a www.KitchenAid.eu. Assim pode poupar o custo de uma chamada para o serviço de assistência. Para receber um exemplar gratuito da informação online, ligue para o **00 800 381 040 26**.

SEGURANÇA DO PRODUTO (CONTINUAÇÃO)

REQUISITOS ELÉTRICOS

PT

⚠ AVISO



Perigo de choque elétrico

Ligue a uma tomada ligada à terra.

Não retire o pino de terra.

Não utilize um adaptador.

Não utilize uma extensão.

A não observação destas instruções pode resultar em morte, incêndio ou choque elétrico.

Tensão: 220 a 240 V CA

Frequência: 50-60 Hz

Potência:

315 W para o modelo 5KPM5

500 W para os modelos 5KSM7580X e 5KSM7591X

NOTA: a potência nominal da sua batedeira está impressa na parte inferior ou na placa de série.

Não utilize cabos de extensão. Se o cabo de alimentação for demasiado curto, solicite a instalação de uma tomada junto do aparelho a um electricista qualificado ou a um técnico de assistência técnica.

A classificação de potência é determinada através da utilização do acessório que utiliza a maior carga (potência). Outros artigos recomendados podem utilizar significativamente menos potência.

GUIA DE CONTROLO DA VELOCIDADE

Todas as velocidades têm uma funcionalidade que inicia automaticamente a batedeira a uma velocidade mais baixa para ajudar a evitar salpicos de ingredientes e "pó de farinha" no arranque e, em seguida, aumenta rapidamente para a velocidade selecionada para um desempenho ideal.

NOTA: esta funcionalidade está disponível apenas para os modelos 5KSM7580X e 5KSM7591X.

VELOCIDADE	UTILIZADA PARA	ACESSÓRIOS
1	Misturar	Batedor plano
2	Misturar lentamente, amassar	Batedor plano e batedor de gancho em espiral
4	Misturar, bater	Batedor plano e pinha
6	Bater, fazer creme	
8-10	Bater a velocidade rápida, bater natas, bater rapidamente	Pinha

NOTA: utilize a velocidade 2 para misturar ou amassar massa com fermento. A utilização de qualquer outra velocidade cria um elevado potencial de falha da batedeira. O batedor de gancho amassa eficientemente a maioria das massa com fermento em 4 minutos.

MONTAGEM DO PRODUTO

1. Coloque a batedeira na posição "OFF" (0) e retire a ficha da tomada.
2. Coloque a alavanca de elevação da taça na posição para baixo.
3. **Para fixar a taça:** Coloque a alavanca de elevação da taça na posição para baixo. Encaixe os suportes da taça nos pinos de localização. Pressione a parte traseira da taça até que o pino da taça se encaixe no trinco de mola.
4. **Para fixar o acessório:** Encaixe o acessório no eixo e empurre-o para cima tanto quanto possível. Rode o acessório no sentido dos ponteiros do relógio, prendendo-o sobre o pino no eixo.
5. **Para levantar a taça:** Rode a alavanca para a posição vertical. A taça deve estar sempre na posição elevada e bloqueada durante a mistura.

UTILIZAÇÃO DO PRODUTO

ESPAÇO ENTRE A TAÇA E O BATEDOR

A batedeira é ajustada na fábrica para que o batedor plano fique quase a tocar no fundo da taça. Se, por qualquer motivo, o batedor plano tocar no fundo da taça ou estiver demasiado afastado da taça, é possível corrigir facilmente essa distância.

1. Coloque a batedeira na posição OFF (0) e retire a ficha da tomada.
2. Coloque a alavanca de elevação da taça na posição para baixo.
3. Localize o parafuso que é revelado quando a taça é baixada.

NOTA: não rode o parafuso que se encontra no trinco de mola.

4. Ajuste de modo a que o batedor plano não toque no fundo da taça quando estiver na posição levantada, rodando o parafuso para a esquerda para levantar a taça e para a direita para baixar a taça. Apenas é necessário rodar ligeiramente: o parafuso não rodará mais de 1/4 volta (90 graus) em ambas as direções. (O intervalo completo de ajuste é de 1/2 de volta ou 180 graus.)

NOTA: se estiver corretamente ajustado, o batedor plano não tocará nem no fundo, nem nos lados da taça. Se o batedor plano ou a pinha tocarem no fundo da taça, poderão desgastar-se.

UTILIZAR O CONTROLO DE VELOCIDADE

⚠ AVISO

Perigo de choque elétrico

Ligue a uma tomada ligada à terra.

Não retire o pino de terra.

Não utilize um adaptador.

Não utilize uma extensão.

A não observação destas instruções pode resultar em morte, incêndio ou choque elétrico.

1. Ligue a batedeira a uma tomada com ligação à terra. Comece com uma velocidade mais baixa para evitar salpicos e aumente-a gradualmente. Consulte o "Guia de controlo de velocidade".

⚠ AVISO

Perigo de ferimento

Desligue a batedeira da tomada antes de mexer nos acessórios.

A não observação destas instruções pode resultar em fracturas, cortes ou contusões.

2. Não raspe a taça durante o funcionamento. Raspar a taça uma ou duas vezes durante a mistura costuma ser suficiente.

IMPORTANTE: a batedeira pode aquecer durante a utilização. Com cargas pesadas e tempos de mistura longos, a parte superior da unidade pode aquecer. Isto é normal.

DESMONTAGEM DO PRODUTO

1. Coloque a batedeira na posição "OFF" (0) e retire a ficha da tomada.
2. **Remover a tampa antissalpícos***: levante a parte frontal da tampa antissalpícos* do rebordo da taça. Puxe para fora da batedeira.
3. **Remover o acessório**: Empurre o acessório para cima e rode-o para a esquerda. Puxe o acessório para baixo do eixo do batedor.
4. **Para remover a taça**: coloque a alavanca de elevação da taça na posição para baixo. Segure a pega da taça e levante-a para cima e para fora dos pinos de localização.

MANUTENÇÃO E LIMPEZA

IMPORTANTE: não mergulhe o corpo da batedeira em água ou outros líquidos.

1. Coloque a batedeira na posição "OFF" (0) e retire a ficha da tomada.
IMPORTANTE: deixe o aparelho arrefecer completamente antes de colocar ou tirar peças e antes de o limpar.
2. Limpe o corpo da batedeira com um pano macio e húmido.
3. Batedor de gancho em espiral, batedor plano, tampa antissalpícos* e pinha de 11 arames laváveis no compartimento superior da máquina de lavar louça. A taça em aço inoxidável pode ser lavada na máquina de lavar louça. Alternativamente, lave em água quente com detergente e enxague completamente antes de secar. Não guarde os batedores no eixo.
NOTA: o gancho de massa em forma de C está disponível apenas para o modelo 5KPM5.
4. **IMPORTANTE:** a pinha de 7 arames e a tampa não podem ser lavadas na máquina de lavar louça. Lave em água quente com detergente e enxague completamente antes de secar. Não guarde a pinha no eixo.
NOTA: apenas o modelo 5KPM5 é fornecido com uma tampa em plástico para a taça.

*incluída apenas em modelos selecionados. Também disponível como acessório opcional.

ELIMINAÇÃO DE RESÍDUOS DE EQUIPAMENTOS ELÉTRICOS

ELIMINAR O MATERIAL DE EMBALAGEM

O material da embalagem é reciclável e está devidamente rotulado com o símbolo de reciclagem ♻️. Os vários componentes da embalagem devem ser eliminados de forma responsável e de acordo com os regulamentos locais para a eliminação de desperdícios.

RECICLAR O PRODUTO

- Este aparelho está classificado de acordo com a legislação Europeia e do Reino Unido sobre Resíduos de Equipamentos Elétricos e Eletrónicos (REEE).
- Ao garantir a eliminação adequada deste produto, estará a ajudar a evitar potenciais consequências negativas para o ambiente e para a saúde pública, que poderiam derivar de um manuseamento de desperdícios inadequado deste produto.
- O símbolo 🗑️ no produto, ou nos documentos que acompanham o produto, indica que este aparelho não deve receber um tratamento semelhante ao de um desperdício doméstico, devendo sim ser depositado no centro de recolha adequado para a reciclagem de equipamentos elétricos e eletrónicos.

Para obter informações mais detalhadas sobre o tratamento, a recuperação e a reciclagem deste produto, contacte a Câmara Municipal, o serviço de eliminação de resíduos domésticos ou a loja onde adquiriu o produto.

DECLARAÇÃO DE CONFORMIDADE

PARA A UNIÃO EUROPEIA

Este aparelho foi concebido, fabricado e distribuído em conformidade com as Diretivas da CE: Diretiva 2014/35/UE sobre baixa tensão; Diretiva 2014/30/UE sobre compatibilidade eletromagnética; Diretiva 2009/125/CE sobre conceção ecológica; Diretiva 2011/65/UE sobre a restrição do uso de determinadas substâncias perigosas em equipamentos elétricos e eletrónicos (RoHS) e seguintes alterações.

TERMOS DA GARANTIA DA KITCHENAID (“GARANTIA”)

A KitchenAid Europa, Inc., Nijverheidslaan 3, Box 5, 1853 Strombeek-Bever, Bélgica (“Garantidor”) concede ao cliente final, que é um consumidor, uma Garantia de acordo com os termos a seguir descritos.

- A Garantia aplica-se para além de e não limita nem afeta os direitos legais de garantia do cliente final relativamente ao vendedor do produto. Em resumo, o Quadro Jurídico sobre Vendas e Garantia de Bens de Consumo diz que os produtos devem corresponder à sua descrição, ser adequados à sua finalidade e ser de qualidade satisfatória. Os seus direitos legais conferem-lhe o direito a: disponibilização dos produtos em conformidade de forma gratuita por reparação ou substituição, ou a uma redução adequada do preço ou rescisão do contrato relativamente a esses produtos;
- A reparação ou substituição deve ser efetuada no prazo máximo de 30 dias;
- Os direitos de reparação ou substituição, ou de redução adequada do preço ou rescisão do contrato, devem ser exercidos no prazo de 2 anos a contar da data de entrega dos produtos;
- Comunicar a falta de conformidade num prazo de 2 meses a contar da data em que o utilizador se apercebe da falta de conformidade. Caso tenha comunicado a falta de conformidade, os direitos acima descritos expiram no prazo de 2 anos a contar da data da comunicação.

Estes direitos estão sujeitos a determinadas exceções. A este respeito, não haverá falta de conformidade se o utilizador tiver conhecimento da falta de conformidade ou se não puder razoavelmente não ter conhecimento da falta de conformidade no momento da celebração do contrato, ou se a falta de conformidade tiver origem nos materiais fornecidos por si. Para obter informações detalhadas, visite o website da “Direção Geral do Consumidor” em <https://www.consumidor.gov.pt/> ou ligue para o número 213 564 600.

TERMOS DA GARANTIA DA KITCHENAID ("GARANTIA") (CONTINUAÇÃO)

1. ÂMBITO E TERMOS DA GARANTIA

- a) O Garantidor concede a Garantia para os produtos referidos na secção 1.b) que um consumidor tenha adquirido a um vendedor ou a uma empresa do Grupo KitchenAid nos países do Espaço Económico Europeu, na Moldávia, no Montenegro, na Rússia, na Suíça ou na Turquia.
- b) O período de Garantia depende do produto adquirido e de acordo com o seguinte:
- 5KPM5, 5KSM7591X – Dois anos de garantia total a partir da data de aquisição.**
- 5KSM7580X – Cinco anos de garantia total a partir da data de aquisição.**
- c) O período de Garantia tem início na data de compra, ou seja, na data em que um consumidor comprou o produto a um vendedor ou a uma empresa do Grupo KitchenAid.
- d) A Garantia cobre a natureza de isenção de defeitos do produto.
- e) O Garantidor presta ao consumidor os seguintes serviços ao abrigo da presente Garantia, à escolha do Garantidor, caso ocorra um defeito durante o período de Garantia:
- Reparação do produto ou da peça do produto com defeito, ou
 - Substituição do produto ou da peça do produto com defeito. Se um produto já não estiver disponível, o Garantidor tem o direito de trocar o produto por um produto de valor igual ou superior.
- f) Se o consumidor pretender apresentar uma reclamação ao abrigo da Garantia, o consumidor tem de contactar os centros de assistência KitchenAid específicos do país (www.KitchenAid.eu) ou o Garantidor diretamente através do endereço KitchenAid Europa, Inc. Nijverheidslaan 3, Box 5, 1853 Strombeek- Bever, Bélgica.
- g) As despesas de reparação, incluindo de peças sobressalentes, bem como as despesas de porte para a entrega de um produto ou de uma peça isenta de defeitos serão suportadas pelo Garantidor. O Garantidor deve igualmente suportar as despesas de porte para a devolução do produto ou da peça do produto com defeito, se o Garantidor ou o centro de assistência ao cliente KitchenAid específico do país solicitar a devolução do produto ou da peça do produto com defeito. Todavia, o consumidor suportará os custos de embalagem adequado para a devolução do produto ou da peça do produto com defeito.
- h) Para poder apresentar uma reclamação ao abrigo da Garantia, o consumidor tem de apresentar o recibo ou a fatura da compra do produto.

2. LIMITAÇÕES DA GARANTIA

- a) A Garantia aplica-se apenas a produtos utilizados para fins privados e não para fins profissionais ou comerciais.
- b) A Garantia não se aplica em caso de desgaste normal, utilização indevida ou abusiva, incumprimento das instruções de utilização, utilização do produto com uma tensão elétrica incorreta, instalação e funcionamento em violação dos regulamentos elétricos aplicáveis, e utilização de força (por exemplo, pancadas).
- c) A Garantia não se aplica se o produto tiver sido modificado ou convertido, por exemplo, conversões de produtos de 120 V em produtos de 220-240 V.
- d) A prestação de serviços de Garantia não prolonga o período de Garantia nem inicia um novo período de Garantia. O período de Garantia das peças sobressalentes instaladas termina com o período de Garantia de todo o produto.

Após a expiração do período de Garantia ou para produtos para os quais a Garantia não se aplique, os centros de assistência ao cliente KitchenAid continuam disponíveis para o cliente final para perguntas e informações. Estão também disponíveis mais informações no nosso website: www.kitchenaid.eu

REGISTO DO PRODUTO

Registe já o seu novo aparelho KitchenAid: <http://www.kitchenaid.eu/register>

ΑΣΦΑΛΕΙΑ ΠΡΟΪΟΝΤΟΣ

Τόσο η δική σας ασφάλεια όσο και των άλλων είναι πολύ σημαντική.

Στο συγκεκριμένο εγχειρίδιο παρέχονται πολλά μηνύματα ασφαλείας καθώς επίσης και πάνω στην ίδια τη συσκευή. Διαβάζετε πάντα με προσοχή και εφαρμόζετε πιστά όλα τα μηνύματα ασφαλείας.



Το συγκεκριμένο αποτελεί προειδοποιητικό σύμβολο ασφαλείας. Αυτό το σύμβολο σας προειδοποιεί για πιθανούς κινδύνους, που μπορεί να προκαλέσουν τραυματισμό ή ακόμα και θάνατο σε σας και τους γύρω σας.

Όλα τα μηνύματα ασφαλείας θα επισημαίνονται με το προειδοποιητικό σύμβολο ασφαλείας και είτε με τη λέξη “ΚΙΝΔΥΝΟΣ” ή “ΠΡΟΕΙΔΟΠΟΙΗΣΗ”. Οι λέξεις αυτές δηλώνουν:

⚠ ΚΙΝΔΥΝΟΣ

Υπάρχει κίνδυνος θανάσιου ή σοβαρού τραυματισμού, εάν δεν ακολουθήσετε αμέσως τις οδηγίες.

⚠ ΠΡΟΕΙΔΟΠΟΙΗΣΗ

Υπάρχει κίνδυνος θανάσιμου ή σοβαρού τραυματισμού, εάν δεν ακολουθήσετε τις οδηγίες.

Όλα τα μηνύματα ασφαλείας σας ενημερώνουν για τους πιθανούς κινδύνους, το πώς μπορείτε να μειώσετε την πιθανότητα τραυματισμού καθώς επίσης και τι ενδέχεται να συμβεί στην περίπτωση που δεν ακολουθήσετε πιστά τις οδηγίες.

ΣΗΜΑΝΤΙΚΑ ΜΕΤΡΑ ΑΣΦΑΛΕΙΑΣ

Κατά τη χρήση ηλεκτρικών συσκευών, θα πρέπει να λαμβάνονται πάντα βασικές προφυλάξεις, συμπεριλαμβανομένων των εξής:

1. Διαβάστε όλες τις οδηγίες. Η μη ορθή χρήση της συσκευής ενδέχεται να οδηγήσει σε τραυματισμό.
2. Για να αποφύγετε τον κίνδυνο ηλεκτροπληξίας, μην τοποθετείτε το μίξερ βάσης σε νερό ή άλλο υγρό.
3. Μόνο για την Ευρωπαϊκή Ένωση: Η συσκευή αυτή δεν πρέπει να χρησιμοποιείται από παιδιά. Κρατήστε τη συσκευή και το καλώδιό της μακριά από παιδιά.

ΑΣΦΑΛΕΙΑ ΠΡΟΪΟΝΤΟΣ (ΣΥΝΕΧΙΖΕΤΑΙ)

4. Μόνο για την Ευρωπαϊκή Ένωση: Οι συσκευές μπορούν να χρησιμοποιηθούν από άτομα με μειωμένες σωματικές, αισθητήριες ή διανοητικές ικανότητες ή με έλλειψη εμπειρίας και γνώσεων, εφόσον βρίσκονται υπό επιτήρηση, έχουν λάβει οδηγίες σχετικά με την ασφαλή χρήση της συσκευής και κατανοούν τους σχετικούς κινδύνους. Τα παιδιά δεν πρέπει να παίζουν με τη συσκευή.
5. Η συσκευή αυτή δεν προορίζεται για χρήση από άτομα (συμπεριλαμβανομένων παιδιών) με μειωμένες σωματικές, αισθητήριες ή διανοητικές ικανότητες ή με έλλειψη εμπειρίας και γνώσεων, εκτός εάν βρίσκονται υπό επιτήρηση ή έχουν λάβει οδηγίες σχετικά με τη χρήση της συσκευής από άτομο υπεύθυνο για την ασφάλειά τους.
6. Τα παιδιά πρέπει να βρίσκονται υπό επιτήρηση, ώστε να μην παίζουν με τη συσκευή.
7. Να απενεργοποιείτε τη συσκευή (0) και να την αποσυνδέετε από την πρίζα όταν δεν χρησιμοποιείται, πριν από τη συναρμολόγηση ή την αποσυναρμολόγηση εξαρτημάτων και πριν από τον καθαρισμό. Για να την αποσυνδέσετε, κρατήστε το βύσμα και τραβήξτε το από την πρίζα. Μην τραβάτε ποτέ το καλώδιο τροφοδοσίας.
8. Αποφύγετε την επαφή με τα κινούμενα μέρη. Κρατήστε χέρια, μαλλιά και ρούχα, καθώς επίσης και σπάτουλες και άλλα εργαλεία μακριά από τον αναδευτήρα κατά τη διάρκεια της λειτουργίας, προκειμένου να μειώσετε τον κίνδυνο τραυματισμού ατόμων ή/και ζημιάς στο επιτραπέζιο μίξερ.
9. Μην χρησιμοποιείτε συσκευές με φθαρμένο καλώδιο ή βύσμα ή μετά από δυσλειτουργία, πτώση ή οποιαδήποτε άλλη βλάβη. Επιστρέψτε τη συσκευή στο πλησιέστερο εξουσιοδοτημένο κέντρο τεχνικής υποστήριξης για έλεγχο, επισκευή ή ηλεκτρική ή μηχανική ρύθμιση.
10. Η χρήση εξαρτημάτων ή αξεσουάρ που δεν συνιστώνται ή δεν πωλούνται από την KitchenAid μπορεί να οδηγήσει στην πρόκληση πυρκαγιάς, ηλεκτροπληξίας ή τραυματισμού.
11. Μην χρησιμοποιείτε το επιτραπέζιο μίξερ σε εξωτερικούς χώρους.
12. Μην αφήνετε το καλώδιο να κρέμεται από την άκρη του τραπεζιού ή του πάγκου.

ΑΣΦΑΛΕΙΑ ΠΡΟΪΟΝΤΟΣ (ΣΥΝΕΧΙΖΕΤΑΙ)

13. Πριν το πλύσιμο, αφαιρέστε τον αναδευτήρα, το συρμάτινο χτυπητήρι ή τον γάντζο ζύμης από το μίξερ βάσης.
14. Εάν το καλώδιο τροφοδοσίας έχει υποστεί ζημιά, πρέπει να αντικατασταθεί από τον κατασκευαστή, τον αντιπρόσωπο σέρβις ή άλλα παρόμοια καταρτισμένα άτομα, ώστε να αποφευχθούν κίνδυνοι.
15. Μην αφήνετε ποτέ τη συσκευή χωρίς επιτήρηση ενώ λειτουργεί.
16. Για να αποφύγετε ζημιά στο προϊόν, μην χρησιμοποιείτε το μίξερ βάσης κοντά σε περιοχές με υψηλή θερμοκρασία όπως σε έναν φούρνο, σε φούρνο μικροκυμάτων ή σε μάτια κουζίνας.
17. Πρέπει να αφήνετε τη συσκευή να κρυώσει εντελώς πριν τοποθετήσετε ή αφαιρέσετε τα εξαρτήματα, καθώς και πριν την καθαρίσετε.
18. Ανατρέξτε στην ενότητα «Φροντίδα και καθαρισμός» για οδηγίες σχετικά με τον καθαρισμό των επιφανειών που έρχονται σε επαφή με τρόφιμα.
19. Η συσκευή αυτή προορίζεται για οικιακή χρήση και παρόμοιες εφαρμογές όπως:
 - σε κουζίνες προσωπικού καταστημάτων, γραφείων και άλλων χώρων εργασίας,
 - σε αγροικίες,
 - από πελάτες σε ξενοδοχεία, πανδοχεία και άλλους χώρους διαμονής,
 - σε πανσιόν.

ΦΥΛΑΞΤΕ ΑΥΤΕΣ ΤΙΣ ΟΔΗΓΙΕΣ

Για πλήρεις λεπτομέρειες σχετικά με τις πληροφορίες, τις οδηγίες και τα βίντεο για το προϊόν, συμπεριλαμβανομένων των πληροφοριών εγγύησης, επισκεφθείτε τη διεύθυνση www.Kitchitchaid.eu. Έτσι, ενδεχομένως να εξοικονομήσετε το κόστος κλήσης για σέρβις. Για να λάβετε ένα δωρεάν εκτυπωμένο αντίγραφο των πληροφοριών που υπάρχουν στο διαδίκτυο, καλέστε στο **00 800 381 040 26**.

ΑΣΦΑΛΕΙΑ ΠΡΟΪΟΝΤΟΣ (ΣΥΝΕΧΙΖΕΤΑΙ)

ΗΛΕΚΤΡΙΚΕΣ ΑΠΑΙΤΗΣΕΙΣ

⚠ ΠΡΟΣΟΧΗ



Κίνδυνος ηλεκτροπληξίας

Συνδέστε το φι σε γειωμένη πρίζα.

Μην αφαιρείτε το άκρο γείωσή.

Μην χρησιμοποιήσετε έτασχηματιστή.

Μη χρησιμοποιείτε καλώδιο προέκτασή.

Σε αντίθετη περίπτωση, πορεί να προκληθεί θάνατο, πυρκαγιά ή ηλεκτροπληξία.

Τάση: 220-240 A.C.

Συχνότητα: 50-60 Hz

Ισχύς:

315 W για το μοντέλο 5KPM5

500 W για τα μοντέλα 5KSM7580X, 5KSM7591X

ΣΗΜΕΙΩΣΗ: Η ονομαστική ισχύς του επιτραπέζιου μίξερ είναι τυπωμένη στον διακοσμητικό δακτύλιο ή τη σειριακή πινακίδα.

Μην χρησιμοποιείτε καλώδιο προέκτασης. Αν το καλώδιο τροφοδοσίας είναι πολύ μικρό, αναθέστε σε καταρτισμένο ηλεκτρολόγο ή τεχνικό σέρβις την εγκατάσταση πρίζας κοντά στη συσκευή.

Η ισχύς καθορίζεται από τη χρήση του εξαρτήματος που καταναλώνει το μεγαλύτερο ηλεκτρικό φορτίο (ρεύμα). Άλλα συστώμενα εξαρτήματα μπορεί να καταναλώνουν πολύ λιγότερο ρεύμα.

ΟΔΗΓΟΣ ΕΛΕΓΧΟΥ ΤΑΧΥΤΗΤΑΣ

Όλες οι ταχύτητες διαθέτουν μια λειτουργία που ξεκινά αυτόματα το επιτραπέζιο μίξερ σε χαμηλότερη ταχύτητα, ώστε να μην πιπιλίσουν ή πεταχτούν τα συστατικά κατά την εκκίνηση, και στη συνέχεια αυξάνεται γρήγορα στην επιλεγμένη ταχύτητα για βέλτιστη απόδοση.

ΣΗΜΕΙΩΣΗ: Αυτή η λειτουργία είναι διαθέσιμη μόνο στα μοντέλα 5KSM7580X και 5KSM7591X.

ΤΑΧΥΤΗΤΑ	ΧΡΗΣΗ ΓΙΑ	ΑΞΕΣΟΥΡΑ
1	Ανακάτεμα	Αναδευτήρας
2	Αργή ανάμειξη, ζύμωμα	Αναδευτήρας και ελικοειδής γάντζος ζύμης
4	Ανάμειξη, χτύπημα	Αναδευτήρας και συρμάτινο χτυπητήρι
6	Χτύπημα, παρασκευή κρέμας	
8-10	Γρήγορο χτύπημα, ανακάτεμα, γρήγορο ανακάτεμα	Συρμάτινο χτυπητήρι

ΣΗΜΕΙΩΣΗ: Χρησιμοποιήστε την ταχύτητα 2 για να ανακατέψετε ή να ζυμώσετε ζύμες με μαγιά. Η χρήση οποιασδήποτε άλλης ταχύτητας αυξάνει τον κίνδυνο δημιουργίας βλάβης στο επιτραπέζιο μίξερ. Ο γάντζος ζύμης ζυμώνει αποτελεσματικά τις περισσότερες ζύμες με μαγιά μέσα σε 4 λεπτά.

ΣΥΝΑΡΜΟΛΟΓΗΣΗ ΠΡΟΪΟΝΤΟΣ

1. Απενεργοποιήστε το επιτραπέζιο μίξερ (0) και αποσυνδέστε το από την πρίζα.
2. Φέρτε τον μοχλό ανύψωσης μπολ στην κάτω θέση.
3. **Για να συνδέσετε τον κάδο:** Φέρτε τον μοχλό ανύψωσης μπολ στην κάτω θέση. Περάστε τις ακίδες στερέωσης μέσα από τα στηρίγματα του κάδου. Πιέστε προς τα κάτω στο πίσω μέρος του κάδου μέχρι να ασφαλίσει η ακίδα του κάδου στο άγκιστρο με ελατήριο.
4. **Για να συνδέσετε το αξεσουάρ:** Προσαρμόστε το αξεσουάρ πάνω στον άξονα και πιέστε προς τα πάνω όσο το δυνατόν περισσότερο. Περιστρέψτε το δεξιόστροφα, ώστε να κλειδώσει στην ακίδα που βρίσκεται στον άξονα.
5. **Για να σηκώσετε τον κάδο:** Περιστρέψτε τον μοχλό, ώστε να έρθει στην πάνω θέση. Το μπολ πρέπει να βρίσκεται πάντα σε ανυψωμένη, ασφαλισμένη θέση κατά την ανάμιξη.

ΧΡΗΣΗ ΠΡΟΪΟΝΤΟΣ

ΑΠΟΣΤΑΣΗ ΑΝΑΔΕΥΤΗΡΑ ΑΠΟ ΤΟ ΜΠΟΛ

Το επιτραπέζιο μίξερ ρυθμίζεται στο εργοστάσιο έτσι ώστε ο αναδευτήρας να καθαρίζει τα υλικά από τον πυθμένα του κάδου. Αν, για οποιοδήποτε λόγο, ο αναδευτήρας χτυπήσει τον πυθμένα του κάδου ή είναι πάρα πολύ μακριά από τον κάδο, μπορείτε να διορθώσετε εύκολα την απόστασή του.

1. Απενεργοποιήστε το επιτραπέζιο μίξερ τοποθετώντας τον διακόπτη στη θέση OFF (0) και αποσυνδέστε το από την πρίζα.
2. Φέρτε τον μοχλό ανύψωσης μπολ στην κάτω θέση.
3. Εντοπίστε τη βίδα που εμφανίζεται όταν χαμηλώνει ο κάδος.

ΣΗΜΕΙΩΣΗ: Μην ρυθμίσετε τη βίδα που υπάρχει στο άγκιστρο με ελατήριο.

4. Ρυθμίστε το με τέτοιον τρόπο, ώστε ο αναδευτήρας ίσα που να καθαρίζει τον πάτο του μπολ όταν βρίσκεται σε ανυψωμένη θέση, περιστρέφοντας τη βίδα αριστερόστροφα για να ανυψώσετε το μπολ ή δεξιόστροφα για να το κατεβάσετε. Απαιτείται μόνο μια ελάχιστη περιστροφή: Η βίδα θα πρέπει να περιστραφεί κατά 1/4 (90 μοίρες) το πολύ προς οποιαδήποτε κατεύθυνση. (Η ρύθμιση πλήρους εύρους είναι μισή στροφή ή 180 μοίρες.)

ΣΗΜΕΙΩΣΗ: Όταν είναι σωστά ρυθμισμένος, ο αναδευτήρας δεν χτυπάει στον πάτο ή στα τοιχώματα του κάδου. Εάν ο αναδευτήρας ή το συρμάτινο χτυπητήρι είναι τόσο κοντά που χτυπάνε στον πάτο του μπολ, μπορεί να φθαρούν.

ΛΕΙΤΟΥΡΓΙΑ ΤΟΥ ΔΙΑΚΟΠΤΗ ΕΛΕΓΧΟΥ ΤΑΧΥΤΗΤΑΣ

⚠ ΠΡΟΣΟΧΗ

Κίνδυνος ηλεκτροπληξίας

Συνδέστε το φισ σε γειωμένη πρίζα.

Μην αφαιρείτε το άκρο γείωσης.

Μην χρησιμοποιήσετε μετασχηματιστή.

Μη χρησιμοποιείτε καλώδιο προέκτασης.

Σε αντίθετη περίπτωση, μπορεί να προκληθεί θάνατος, πυρκαγιά ή ηλεκτροπληξία.

1. Συνδέστε το επιτραπέζιο μίξερ σε μια γειωμένη πρίζα. Ξεκινήστε με χαμηλότερη ταχύτητα για την αποφυγή πιπιλισματος και αυξήστε την σταδιακά. Ανατρέξτε στον "Οδηγό ελέγχου ταχύτητας".

⚠ ΠΡΟΣΟΧΗ

Κίνδυνος τραυματισμού
Αποσυνδέστε το μίξερ από την
πρίζα πριν αγγίξετε τον
αναδευτήρα.

Σε αντίθετη περίπτωση, μπορεί
να προκληθεί σπάσιμο οστών,
κοψίματα ή μώλωπες.

- Μην ξύνετε τον κάδο ενώ το μίξερ βρίσκεται σε λειτουργία. Συνήθως αρκεί να ξύσετε τα υλικά από τον κάδο μία ή δύο φορές κατά τη διάρκεια της ανάμιξης.

ΣΗΜΑΝΤΙΚΟ: Το επιτραπέζιο μίξερ ενδέχεται να θερμανθεί κατά τη χρήση. Αν χρησιμοποιείτε βαριά μείγματα για παρατεταμένα χρονικά διαστήματα ανάμιξης, το επάνω μέρος της μονάδας ενδέχεται να θερμανθεί αρκετά. Αυτό είναι φυσιολογικό.

ΑΠΟΣΥΝΑΡΜΟΛΟΓΗΣΗ ΠΡΟΪΟΝΤΟΣ

- Απενεργοποιήστε το επιτραπέζιο μίξερ (0) και αποσυνδέστε το από την πρίζα.
- Αφαιρούμενο προστατευτικό ροής*:** Ανασηκώστε το μπροστινό μέρος του προστατευτικού ροής* από το χέιλος του κάδου. Απομακρύνετε το από το επιτραπέζιο μίξερ.
- Αφαιρέστε το αξεσουάρ:** Πιέστε το εξάρτημα προς τα πάνω και στρέψτε το αριστερά. Τραβήξτε προς τα κάτω το εξάρτημα από τον άξονα του αναδευτήρα.
- Για να αφαιρέσετε τον κάδο:** Φέрте τον μοχλό ανύψωσης του κάδου στην κάτω θέση. Πιάστε τον κάδο από τη λαβή, σηκώστε τον προς τα πάνω και κατόπιν απομακρύνετε τον από τις ακίδες στερέωσης.

ΦΡΟΝΤΙΔΑ ΚΑΙ ΚΑΘΑΡΙΣΜΟΣ

ΣΗΜΑΝΤΙΚΟ: Μην βυθίζετε το επιτραπέζιο μίξερ στο νερό ή σε άλλα υγρά.

- Απενεργοποιήστε το επιτραπέζιο μίξερ (0) και αποσυνδέστε το από την πρίζα.
ΣΗΜΑΝΤΙΚΟ: Πρέπει να αφήνετε τη συσκευή να κρυώσει εντελώς πριν τοποθετήσετε ή αφαιρέσετε τα αξεσουάρ, καθώς και πριν την καθαρίσετε.
- Σκουπίστε το επιτραπέζιο μίξερ με ένα μαλακό, νωπό πανί.
- Ο ελικοειδής γάντζος ζύμης, ο αναδευτήρας, το προστατευτικό ροής* και το χτυπητήρι 11 συρμάτων μπορούν να πλυθούν με ασφάλεια στο επάνω ράφι του πλυντηρίου πιάτων. Ο κάδος από ανοξείδωτο ατσάλι πλένεται εξ ολοκλήρου στο πλυντήριο πιάτων. Διαφορετικά, μπορείτε να τα καθαρίσετε καλά με ζεστό νερό και σαπουνάδα και να τα ξεπλύνετε εντελώς πριν τα στεγνώσετε. Μην αφήνετε τους αναδευτήρες πάνω στον άξονα.
ΣΗΜΕΪΩΣΗ: Ο γάντζος ζύμης σχήματος C είναι διαθέσιμος μόνο για το 5KPM5.

*Περιλαμβάνεται μόνο σε επιλεγμένα μοντέλα. Διατίθεται και ως προαιρετικό αξεσουάρ.

ΦΡΟΝΤΙΔΑ ΚΑΙ ΚΑΘΑΡΙΣΜΟΣ (ΣΥΝΕΧΪΖΕΤΑΙ)

4. **ΣΗΜΑΝΤΙΚΟ:** Το χτυπητήρι 7 συρμάτων και το καπάκι δεν πλένονται στο πλυντήριο πιάτων. Μπορείτε να τα καθαρίσετε καλά με ζεστό νερό και σαπουνάδα και να τα ξεπλύνετε εντελώς πριν τα στεγνώσετε. Μην αφήνετε το συρμάτινο χτυπητήρι πάνω στον άξονα.

ΣΗΜΕΪΩΣΗ: Μόνο το 5KPM5 συνοδεύεται από πλαστικό κάλυμμα κάδου.

ΑΠΟΡΡΙΨΗ ΧΡΗΣΙΜΟΠΟΙΗΜΕΝΟΥ ΗΛΕΚΤΡΙΚΟΥ ΕΞΟΠΛΙΣΜΟΥ

ΑΠΟΡΡΙΨΗ ΤΗΣ ΣΥΣΚΕΥΑΣΙΑΣ

Το υλικό συσκευασίας είναι ανακυκλώσιμο και φέρει το σύμβολο της ανακύκλωσης ♻️. Συνεπώς, τα διάφορα μέρη της συσκευασίας πρέπει να απορρίπτονται υπεύθυνα και σε πλήρη συμμόρφωση με τους κανονισμούς των τοπικών αρχών που διέπουν την απόρριψη αποβλήτων.

ΑΝΑΚΥΚΛΩΣΗ ΤΟΥ ΠΡΟΪΟΝΤΟΣ

- Αυτή η συσκευή διαθέτει σήμανση σύμφωνα με τη νομοθεσία στην ΕΕ και στο ΗΒ περί της Απόρριψης Ηλεκτρικού και Ηλεκτρονικού Εξοπλισμού (WEEE).
- Εξασφαλίζοντας ότι αυτό το προϊόν απορρίπτεται σωστά, θα βοηθήσετε στην πρόληψη πιθανών αρνητικών επιπτώσεων για το περιβάλλον και την ανθρώπινη υγεία, οι οποίες θα μπορούσαν να προκληθούν από την ακατάλληλη απόρριψη του προϊόντος.
- Το σύμβολο  που φέρει το προϊόν ή τα συνοδευτικά έγγραφα υποδηλώνει ότι δεν πρέπει να αντιμετωπίζεται στο πλαίσιο των οικιακών απορριμμάτων, αλλά πρέπει να παραδίδεται στο κατάλληλο σημείο περισυλλογής για την ανακύκλωση ηλεκτρικού και ηλεκτρονικού εξοπλισμού.

Για λεπτομερείς πληροφορίες σχετικά με την επεξεργασία, την αποκομιδή και την ανακύκλωση αυτού του προϊόντος, επικοινωνήστε με το αρμόδιο γραφείο της τοπικής δημοτικής αρχής, την τοπική υπηρεσία αποκομιδής οικιακών απορριμμάτων ή το κατάστημα από όπου αγοράσατε αυτό το προϊόν.

ΔΗΛΩΣΗ ΣΥΜΜΟΡΦΩΣΗΣ

ΓΙΑ ΤΗΝ ΕΥΡΩΠΑΪΚΗ ΕΝΩΣΗ

Η παρούσα συσκευή έχει σχεδιαστεί, κατασκευαστεί και διανεμηθεί σύμφωνα με τις απαιτήσεις ασφαλείας των Οδηγιών της ΕΕ: Οδηγία 2014/35/ΕΕ για την χαμηλή τάση, Οδηγία 2014/30/ΕΕ για την ηλεκτρομαγνητική συμβατότητα, Οδηγία 2009/125/ΕΚ για τον οικολογικό σχεδιασμό, Οδηγία 2011/65/ΕΕ (RoHS) και ακόλουθες τροποποιήσεις.

ΟΡΟΙ ΤΗΣ ΕΓΓΥΨΗΣ ΚITCHENAID (“ΕΓΓΥΨΗ”)

H KitchenAid Europa, Inc., Nijverheidslaan 3, Box 5, 1853 Strombeek-Bever, Belgium (“Εγγυητής”) εκχωρεί στον τελικό καταναλωτή, ο οποίος είναι καταναλωτής, μια Εγγύηση σύμφωνα με τους ακόλουθους όρους (εμπορική εγγύηση).

H Εγγύηση ισχύει επιπλέον των καταστατικών δικαιωμάτων της εγγύησης τελικού καταναλωτή σε σχέση με τον πωλητή του προϊόντος, τα οποία και δεν περιορίζει ή επηρεάζει. Συνοπτικά, ο Νόμος περί προστασίας των καταναλωτών 2251/1994 (άρθρο 5 περί της πώλησης και των εγγυήσεων καταναλωτικών αγαθών που υπόκεινται σε νομική εγγύηση) προβλέπει ότι τα προϊόντα πρέπει να είναι όπως περιγράφονται/συμφωνήθηκε, χωρίς ελαττώματα. Στο πλαίσιο της εκτιμώμενης διάρκειας ζωής του προϊόντος σας, τα νομικά σας δικαιώματα σας επιτρέπουν να προβαίνετε στα εξής:

ΟΡΟΙ ΤΗΣ ΕΓΓΫΗΣΗΣ KITCHENAID (“ΕΓΓΫΗΣΗ”) (ΣΥΝΕΧΪΖΕΤΑΙ)

- Εάν, στο πλαίσιο ισχύος της εμπορικής εγγύησης, η επισκευή του ελαττωματικού προϊόντος διαρκεί περισσότερες από δεκαπέντε (15) εργάσιμες ημέρες, έχετε το δικαίωμα προσωρινής αντικατάστασης του προϊόντος, για όσο διάστημα διαρκεί η επισκευή.
- Για τουλάχιστον δύο έτη: συνεχής παροχή τεχνικών υπηρεσιών συντήρησης και επισκευής, καθώς και άμεση διάθεση ανταλλακτικών και άλλων (συμπληρωματικών) αγαθών, τα οποία απαιτούνται για τη χρήση του προϊόντος, ανάλογα με τον σκοπό χρήσης του.
- Έως και δεκατέσσερις (14) ημερολογιακές ημέρες από την παράδοση: Σε περιπτώσεις πώλησης εξ αποστάσεως (π.χ. διαδικτυακά/ ηλεκτρονικό εμπόριο), δικαιούστε να ανακαλέσετε την πώληση χωρίς κυρώσεις και χωρίς απολόγηση
- Τα δικαιώματα που σχετίζονται με τις πωλήσεις εξ αποστάσεων υπόκεινται σε ορισμένες εξαιρέσεις. Για αναλυτικές πληροφορίες σχετικά με όλα τα παραπάνω, επισκεφθείτε τη διαδικτυακή τοποθεσία του Υπουργείου Ανάπτυξης και Επενδύσεων/Γενική Γραμματεία Προστασίας του Καταναλωτή στη διεύθυνση www.mindev.gov.gr ή κλέστε τη γραμμή καταναλωτών, στον αριθμό 1520.

1. ΠΕΔΙΟ ΕΦΑΡΜΟΓΗΣ ΚΑΙ ΟΡΟΙ ΤΗΣ ΕΓΓΥΗΣΗΣ

- Ο Εγγυητής εκχωρεί την Εγγύηση για τα προϊόντα που αναφέρονται στην Ενότητα 1,β), τα οποία αγόρασε ο καταναλωτής από έναν πωλητή ή εταιρεία του Ομίλου KitchenAid, σε μια από τις χώρες του Ευρωπαϊκού Οικονομικού Χώρου, τη Μολδαβία, το Μαυροβούνιο, τη Ρωσία, την Ελβετία ή την Τουρκία.
- Η περίοδος της Εγγύησης εξαρτάται από το αγορασθέν προϊόν και έχει ως εξής:
 - 5KPM5, 5KSM7591X Διετής πλήρης εγγύηση από την ημερομηνία αγοράς.**
 - 5KSM7580X Πενταετής πλήρης εγγύηση από την ημερομηνία αγοράς.**
- Η περίοδος της Εγγύησης ξεκινάει την ημερομηνία αγοράς, δηλ. την ημερομηνία κατά την οποία ένας καταναλωτής αγόρασε το προϊόν από έναν αντιπρόσωπο ή μια εταιρεία του Ομίλου KitchenAid.
- Η Εγγύηση καλύπτει την χωρίς ελαττώματα λειτουργία του προϊόντος.
- Ο Εγγυητής παρέχει στον καταναλωτή τις ακόλουθες υπηρεσίες δυνάμει της παρούσας Εγγύησης, κατ' επιλογή του Εγγυητή, σε περίπτωση που προκύψει ελάττωμα στη διάρκεια ισχύος της Εγγύησης:
 - Επισκευή του ελαττωματικού προϊόντος ή του εξαρτήματος προϊόντος ή
 - Αντικατάσταση του ελαττωματικού προϊόντος ή του εξαρτήματος προϊόντος. Εάν ένα προϊόν δεν είναι πλέον διαθέσιμο, ο Εγγυητής δικαιούται να ανταλλάξει το προϊόν με ένα προϊόν ίσης ή υψηλότερης αξίας.
- Εάν ο καταναλωτής επιθυμεί να απαιτήσει αποζημίωση δυνάμει της Εγγύησης, θα πρέπει να επικοινωνήσει με τα κέντρα επισκευών της KitchenAid για τη συγκεκριμένη χώρα, στη διαδικτυακή τοποθεσία www.kitchenaid.eu (Διεύθυνση email: vrettos@sarafidsgroup.gr, Αριθμός τηλεφώνου: **+00302 1094 78100**) ή απευθείας με τον Εγγυητή, στη διεύθυνση KitchenAid Europa, Inc. Nijverheidslaan 3, Box 5, 1853 Strombeek-Bever, Belgium.
- Το κόστος επισκευής, συμπεριλαμβανομένων των ανταλλακτικών, καθώς και το κόστος αποστολής για την παράδοση ενός μη ελαττωματικού προϊόντος ή ενός εξαρτήματος προϊόντος βαρύνουν τον Εγγυητή. Ο Εγγυητής αναλαμβάνει επίσης το κόστος αποστολής για την επιστροφή του ελαττωματικού προϊόντος ή εξαρτήματος προϊόντος, εφόσον ο Εγγυητής ή το κέντρο επισκευών της KitchenAid για τη συγκεκριμένη χώρα ζήτησε την επιστροφή του ελαττωματικού προϊόντος ή εξαρτήματος προϊόντος. Ωστόσο, ο καταναλωτής αναλαμβάνει το κόστος της κατάλληλης συσκευασίας για την επιστροφή του ελαττωματικού προϊόντος ή εξαρτήματος προϊόντος.
- Για να μπορέσει να απαιτήσει αποζημίωση δυνάμει της Εγγύησης, ο καταναλωτής πρέπει να προσκομίσει την απόδειξη ή το τιμολόγιο αγοράς του προϊόντος.

2. ΠΕΡΙΟΡΙΣΜΟΙ ΤΗΣ ΕΓΓΥΗΣΗΣ

- Η Εγγύηση ισχύει μόνο για προϊόντα που χρησιμοποιούνται για ιδιωτικούς σκοπούς και όχι για επαγγελματικούς ή εμπορικούς σκοπούς.
- Η Εγγύηση δεν ισχύει σε περίπτωση φυσιολογικής φθοράς, ακατάλληλης χρήσης ή κατάχρησης, αδυναμίας τήρησης των οδηγιών χρήσης, χρήσης του προϊόντος σε λανθασμένη τιμή ηλεκτρικής τάσης, εγκατάσταση και λειτουργία κατά παράβαση των ισχυόντων ηλεκτρολογικών κανονισμών και άσκησης καταπόνησης (π.χ. χτυπήματα).
- Η Εγγύηση δεν ισχύει σε περίπτωση τροποποίησης ή μετατροπής του προϊόντος, π.χ. μετατροπών προϊόντων 120 V σε προϊόντα 220- 240 V.
- Η παροχή των υπηρεσιών της Εγγύησης δεν παρατείνει την περίοδο της Εγγύησης ούτε συνιστά την έναρξη μιας νέας περιόδου Εγγύησης. Η περίοδος της Εγγύησης για εγκατεστημένα ανταλλακτικά λήγει ταυτόχρονα με τη λήξη της περιόδου Εγγύησης ολόκληρου του προϊόντος.

Μετά την λήξη της περιόδου Εγγύησης για τα προϊόντα για τα οποία δεν ισχύει η Εγγύηση, τα κέντρα εξυπηρέτησης πελατών της KitchenAid εξακολουθούν να είναι διαθέσιμα για ερωτήσεις και πληροφορίες των τελικών καταναλωτών. Περισσότερες πληροφορίες θα βρείτε επίσης στη διαδικτυακή τοποθεσία μας: www.kitchenaid.eu

ΔΗΛΩΣΗ ΠΡΟΪΟΝΤΟΣ

Δηλώστε τώρα τη νέα σας συσκευή KitchenAid στη διεύθυνση: <http://www.kitchenaid.eu/register>

©2021 Με την επιφύλαξη παντός δικαιώματος.

Το KITCHENAID και η σχεδίαση του επιτραπέζιου μίξερ είναι εμπορικά σήματα στις Η.Π.Α. και σε άλλες χώρες.

PRODUKTSÄKERHET

Din och andras säkerhet är mycket viktig.

Vi har lagt in era säkerhetsföreskrifter i manualen och på din produkt. Läs och följ alla säkerhetsföreskrifter.



Varningssymbolen ser ut så här.

Den uppmärksammar dig på eventuella risker som kan döda eller skada dig och andra.

Alla säkerhetsmeddelanden finns att hitta efter varningssymboler som innehåller antingen ordet "FARA" eller "VARNING". Dessa ord betyder:

 **FARA**

Om du inte **omedelbart** följer instruktionerna kan det leda till allvarlig skada eller död.

 **VARNING**

Om du inte följer instruktionerna kan det leda till allvarlig skada eller död.

Alla säkerhetsanvisningar kommer att tala om den eventuella risken för dig, tala om hur risken för skada kan minskas och tala om för dig vad som kan hända om instruktionerna inte följs.

VIKTIGA SÄKERHETSFÖRESKRIFTER

Vid användning av elektriska apparater ska alltid grundläggande säkerhetsregler följas, bland annat följande:

1. Läs alla instruktioner. Om apparaten används felaktigt kan det leda till personskador.
2. Undvik elektriska stötar genom att aldrig lägga köksmaskinen i vatten eller annan vätska.
3. Endast EU: Den här apparaten får inte användas av barn. Håll apparaten och nätsladden utom räckhåll för barn.
4. Endast EU: Apparaten kan användas av personer med nedsatt fysisk, sensorisk eller mental kapacitet, och av personer utan erfarenhet och kunskap, om de övervakas eller instrueras i en säker användning av apparaten och förstår de faror som kan uppstå. Barn får inte leka med apparaten.

PRODUKTSÄKERHET (FORTSATT)

5. Den här apparaten är inte avsedd att användas av personer (inklusive barn) med reducerad fysisk, känslomässig eller mental förmåga eller med bristande erfarenhet och kunskap, såvida de inte får vägledning eller instruktioner om användningen av apparaten av en person som ansvarar för deras säkerhet.
6. Se till att barn inte leker med apparaten.
7. Stäng AV (0) apparaten och koppla sedan loss den från eluttaget när den inte används, före montering eller demontering av delar och före rengöring. Koppla loss den genom att ta tag i stickkontakten och dra ut den ur eluttaget. Dra aldrig i själva nätsladden.
8. Undvik kontakt med rörliga delar. Se till att händer, hår och kläder samt degskrapor och andra redskap inte kommer i närheten av blandaren när den är igång för att minska risken för personskador och skador på köksmaskinen.
9. Använd aldrig en apparat med skadad nätsladd eller stickkontakt, som inte fungerar korrekt eller som har tappats eller har skadats på något sätt. Returnera apparaten till närmaste auktoriserade servicecenter för undersökning eller reparation eller elektrisk eller mekanisk justering.
10. Användning av tillbehör eller delar som inte rekommenderas eller säljs av KitchenAid kan ge upphov till brand, elektriska stötar eller personskador.
11. Använd inte köksmaskinen utomhus.
12. Låt inte sladden hänga över en bordskant eller liknande.
13. Ta bort flatblandaren, ballongvispen eller degkroken från köksmaskinen innan du rengör utrustningen.
14. Om nätsladden är skadad måste den bytas ut av tillverkaren, dennes serviceagent eller annan kvalificerad person för att undvika fara.
15. Lämna aldrig produkten obevakad när den är i drift.
16. För att undvika att produkten skadas ska du inte använda köksmaskinens skålar i områden med hög värme, till exempel i en ugn, mikrovågsugn eller på en spis.
17. Låt apparaten svalna helt innan du sätter på eller tar av delar och innan du rengör den.

PRODUKTSÄKERHET (FORTSATT)

18. I avsnittet "Skötsel och rengöring" finns instruktioner för hur du rengör ytor som varit i kontakt med livsmedel.
19. Den här apparaten är avsedd att användas i hushåll och liknande tillämpningar, till exempel:
- i personalkök i affärer, på kontor och i andra arbetsmiljöer;
 - på bondgårdar;
 - på hotell eller motell och i andra typer av bostadsmiljöer eller;
 - i miljöer av bed and breakfast-typ.

SPARA DE HÄR INSTRUKTIONERNA

Fullständig information om produktinformation, instruktioner och videor, inklusive garantiinformation finns www.KitchenAid.eu. Detta kan spara kostnaden för ett servicesamtal.

För att få en kostnadsfri tryckt kopia av informationen online, ring **00 800 381 040 26**.

KRAV PÅ ELEKTRISK UTRUSTNING

⚠ VARNING



Risk för elektriska stötar

Använd jordade eluttag.

Ta inte bort jordningen.

Använd inte en adapter.

Använd inte förlängningsladd.

Om inte dessa anvisningar följs kan detta ge upphov till dödsfall, brand eller elektriska stötar.

Spänning: 220–240 A.C.

Frekvens: 50–60 Hz

Motoreffekt:

315 W för modellen 5KPM5

500 W för modellerna 5KSM7580X, 5KSM7591X

OBS: Köksmaskinens märkeffekt är tryckt på trimbandet eller på serieplåten.

Använd inte en förlängningskabel. Om nätkabeln är för kort kan du anlita en kvalificerad elektriker eller servicetekniker som installerar ett eluttag nära apparaten.

Den maximala märkeffekten är baserad på delen med högst belastning (effekt). Andra rekommenderade delar kan dra betydligt mindre ström.

GUIDE TILL HASTIGHETSREGLERING

Alla hastigheter har en funktion som automatiskt startar köksmaskinen i en lägre hastighet för att undvika att ingredienserna stänker ut och "mjölpuffar" vid start, och sedan ökar den snabbt till vald hastighet för optimal prestanda.

OBS: Den här funktionen är endast tillgänglig för 5KSM7580X och 5KSM7591X.

GUIDE TILL HASTIGHETSREGLERING (FORTSATT)

HASTIGHET	ANVÄNDS FÖR	TILLBEHÖR
1	Omrörning	Flatblandare
2	Långsam blandning, knådning	Flatblandare och spiralformad degkrok
4	Blandning, knådning	Flatblandare och ballongvisp
6	Knåda, göra krämer	
8–10	Snabb vispning, vispning, snabb vispning	Ballongvisp

OBS: Använd hastighet 2 för att blanda eller knåda jäsdeggar. Om du använder någon annan hastighet kan det uppstå problem med köksmaskinen. Degkroken knådar effektivt de flesta jäsdeggar på 4 minuter.

PRODUKTMONTERING

1. Sätt köksmaskinen i läget **OFF (0)** och dra ut kontakten.
2. Placera skålens lyftspak i nedfällt läge.
3. **Så här fäster du skålen:** Placera skålens lyftspak i nedfällt läge. Montera skålens stöd över styrtstiftet. Tryck ned skålens baksida tills skålens stift fäster med ett snäpp i fjäderspärren.
4. **Så här fäster du tillbehöret:** Skjut tillbehöret på blandaraxeln och tryck det uppåt så långt som möjligt. Vrid tillbehöret medurs och haka fast stiftet på axeln.
5. **Så här höjer du skålen:** Vrid spaken till läget rakt upp. Vid blandning måste skålen alltid vara i upphöjt, låst läge.

PRODUKTANVÄNDNING

FRITT UTRYMME MELLAN BLANDARE OCH SKÅL

Köksmaskinen justeras på fabriken så att flatblandaren precis går fri från skålens botten. Om flatblandaren av någon anledning slår i botten av skålen eller är för långt över skålens botten kan du enkelt justera avståndet.

1. Sätt köksmaskinen i läget **OFF/(0)** och dra ut kontakten.
2. Placera skålens lyftspak i nedfällt läge.
3. Leta reda på skruven som visas när skålen sänks.
OBS: Justera inte skruven som sitter på fjäderspärren.
4. Justera så att flatblandaren precis går fri från bottens yta i upplyft läge. Det gör du genom att vrida skruven moturs för att höja skålen och medurs för att sänka skålen. Bara en liten vridning är allt som krävs: skruven roterar inte mer än 1/4 varv (90 grader) i någon riktning. (Hela intervallet för justeringen är 1/2 varv, eller 180 grader.)

OBS: När flatblandaren är korrekt justerad slår den inte mot botten eller sidan av skålen. Om flatblandaren eller ballongvispen är så nära att den slår i skålens botten kan det slita på flatblandaren eller vispen.

PRODUKTANVÄNDNING (FORTSATT)

ANVÄNDA HASTIGHETSREGLAGET

VARNING

Risk för elektriska stötar



Använd jordade eluttag.

Ta inte bort jordningen.

Använd inte en adapter.

Använd inte förlängningssladd.

Om inte dessa anvisningar följs kan detta ge upphov till dödsfall, brand eller elektriska stötar.

1. Anslut köksmaskinen till ett jordat uttag. Börja med en lägre hastighet för att undvika stänk och öka den gradvis. Se "Guide till hastighetskontrollen".

VARNING

Risk för personskada

Dra ur köksmaskinens sladd innan visparna berörs.

Annars finns risk för brutna ben, skärsår eller blåmärken.

2. Skrapa inte skålen när du använder den. Vanligtvis räcker det att skrapa skålen en eller två gånger under blandning.

VIKTIGT: Köksmaskinen kan bli varm under användning. Vid tung belastning med lång blandningstid kan enhetens ovansida bli het. Detta är normalt.

DEMONTERA PRODUKTEN

1. Sätt köksmaskinen i läget **OFF (0)** och dra ut kontakten.
2. **Ta bort stänkskyddet*:** Lyft den främre delen av stänkskyddet* ta bort skålens kant. Dra bort från köksmaskinen.
3. **Ta bort tillbehöret:** Tryck upp tillbehöret och vrid sedan åt vänster. Dra ned tillbehöret från blandaraxeln.
4. **Så här tar du bort skålen:** Placera skålens lyftspak i nedfällt läge. Ta tag i skålens handtag och lyft rakt upp och bort från styrstiftet.

*som endast medföljer vissa modeller. Finns även som valfritt tillbehör.

SKÖTSEL OCH RENGÖRING

VIKTIGT: Sänk inte ned köksmaskinen i vatten eller andra vätskor.

1. Sätt köksmaskinen i läget **OFF (0)** och dra ut kontakten.

VIKTIGT: Låt apparaten svalna helt innan du sätter på eller tar av delar och innan du rengör den.

2. Torka av köksmaskinen med en mjuk, fuktig trasa.
3. Spiralformad degkrok, flatblandare, stänkskydd*, och ballongvispen med 11 trådar är diskmaskinssäker på översta hyllan. Skål i rostfritt stål tål maskindisk. De kan även rengöras noggrant i varmt vatten med lite diskmedel och sköljas före torkning. Förvara inte vispar på blandaraxeln.

OBS: C-formad degkrok finns endast för 5KPM5.

4. **VIKTIGT!** Locket och ballongvispen med sju trådar kan inte diskas i diskmaskin. De kan även rengöras noggrant i varmt vatten med lite diskmedel och sköljas före torkning. Förvara inte ballongvispen på blandaraxeln.

OBS: Endast 5KPM5 levereras med ett plastlock till skålen.

AVFALLSHANtering AV ELEKTRISK UTRUSTNING

SOPSORTERING AV FÖRPACKNINGSMATERIAL

Förpackningsmaterialet är återvinningsbart och märkt med symbolen för återvinning ♻️. De olika delarna av förpackningen måste därför kasseras på ett ansvarsfullt sätt och i enlighet med de lokala myndighetsbestämmelserna som reglerar avfallshantering.

ÅTERVINNING AV PRODUKTEN

- Den här produkten är märkt i enlighet med EU-direktivet rörande avfall från elektrisk och elektronisk utrustning (Waste Electrical and Electronic Equipment, WEEE).
- Genom att kassera den här produkten på ett korrekt sätt bidrar du till att värna om miljö och hälsa.
- Om symbolen ♻️ finns på produkten eller i den medföljande dokumentationen får den inte slängas i hushållssoporna utan måste lämnas till återvinningsstationen och sorteras som elektriskt.

Mer detaljerad information om hantering, återvinning och återanvändning av den här produkten kan du få från lokala myndigheter, avfallsentreprenören eller från butiken där du köpte produkten.

FÖRSÄKRAN OM ÖVERENSSTÄMMELSE

FÖR EU

Den här apparaten har designats, tillverkats och distribuerats i enlighet med säkerhetskraven i EU-direktiven: Lågspänningsdirektivet 2014/35/EU, EMC-direktivet 2014/30/EU, Ecodesign-direktivet 2009/125/EG, RoHS-direktivet 2011/65/EU och följande ändringar.

*Ingår endast med utvalda modeller. Finns även som valfritt tillbehör.

GARANTIVILLKOR FÖR KITCHENAID ("GARANTI")

KitchenAid Europa, Inc., Nijverheidslaan 3, Box 5, 1853 Stromik-Bever, Belgien ("garantiutfärdare") beviljar slutkunden, som är konsument, en garanti i enlighet med följande villkor.

Garantin gäller utöver och påverkar inte slutanvändarens lagstadgade garantirättigheter gentemot återförsäljaren av produkten. I korthet gäller Konsumentköpslagen (1990:932) som anger att produkter vid leverans måste vara ändamålsenliga, lämpligt förpackade och av tillfredsställande kvalitet enligt beskrivning. Dina juridiska rättigheter berättigar dig till följande om produkten har några defekter och anses vara felaktig (dvs. inte i enlighet med vad som beskrivs ovan vid tidpunkten för leveransen):

- Upp till sex månader: Eventuella defekter som uppstår inom sex månader antas i allmänhet ha funnits vid leveranstillfället och i de flesta fall har du rätt att få din produkt reparerad, levererad på nytt eller få ersättning för reparation eller upphävande av köpet. Du kan också ha rätt att hålla inne betalningen eller få skadestånd.
- Upp till tre år: När ett fel uppstår måste du meddela säljaren om detta inom rimlig tid och visa att felet fanns när produkten levererades (därför följer till produkten var felaktig). Då har du i de flesta fall rätt att få produkten reparerad, levererad eller få ersättning för reparation eller upphävande av köpet. Du kan också ha rätt att hålla inne betalningen eller få skadestånd.
- Upp to six years: if your product does not last a reasonable length of time you may be entitled to some money back.

Dessa rättigheter gäller med vissa undantag. Mer information finns på Konsumentverkets webbplats www.konsumentverket.se eller på **0771-42 33 00**.

1. OMFATTNING OCH VILLKOR FÖR GARANTI

- a) Garantiutfärdaren beviljar garanti för de produkter som nämns i avsnitt 1. b) som en konsument har köpt från en återförsäljare eller ett företag i KitchenAid Group inom länderna i Europeiska ekonomiska samarbetsområdet, Moldavien, Montenegro, Ryssland, Schweiz eller Turkiet.
- b) Garantitiden beror på vilken produkt som köpts och är följande:
 - 5KPM5, 5KSM7591X Två års fullständig garanti räknat från inköpsdatum.**
 - 5KSM7580X Fem års fullständig garanti räknat från inköpsdatum.**
- c) Garantiperioden inleds på inköpsdatum, dvs. det datum då en kund köpte produkten från en återförsäljare eller ett företag i KitchenAid-Group.
- d) Garantin omfattar produkt utan defekter.
- e) Garantiutfärdaren ska tillhandahålla följande tjänster till kunden enligt denna garanti, enligt garantiutfärdarens gottfinnande, om en defekt uppstår under garantiperioden:
 - Reparation av den defekta produkten eller produktdelen, eller
 - utbyte av den defekta produkten eller produktdelen. Om en produkt inte längre är tillgänglig har garantiutfärdaren rätt att byta ut produkten mot en produkt med samma eller högre värde.
- f) Om kunden vill göra anspråk enligt garantin måste kunden kontakta den landsspecifika kundtjänsten för KitchenAid eller garantiutfärdaren direkt på KitchenAid Europa, Inc. Nijverheidslaan 3, Box 5, 1853 Strobeeek-Bever, Belgien, e-postadress: CONSUMERCARE.SE@kitchenaid.eu/ telefonnummer: **00 800 381 040 26**
- g) Kostnaderna för reparation, inklusive reservdelar samt portokostnader för leverans av en felfri produkt eller produkt del ska betalas av garantiutfärdaren. Garantiutfärdaren ska också betala portokostnaderna för retur av den defekta produkten eller produktdelen om den defekta produkten om garantiutfärdaren eller den landsspecifika kundtjänsten för KitchenAid begär att den defekta produkten eller produktdelen returneras. Kunden ska dock betala kostnader för lämplig förpackning för retur av den defekta produkten eller produktdelen.
- h) För att kunna göra anspråk enligt garantin måste kunden visa upp kvitto eller faktura för inköp av produkten.

2. BEGRÄNSNINGAR AV GARANTIN

- a) Garantin gäller endast produkter som används för privat bruk och inte för yrkesmässiga eller kommersiella ändamål.
- b) Garantin gäller inte vid normalt slitage, felaktig eller olämplig användning, underlåtenhet att följa anvisningarna för användning, användning av produkten vid fel elektrisk spänning, installation och drift i strid med gällande elektriska föreskrifter och hårdhänt hantering (t.ex. slag).
- c) Garantin gäller inte om produkten har modifierats eller konverterats, t.ex. konvertering av 120 V-produkter till 220–240 V-produkter.
- d) Tillhandahållandet av garanti-tjänster förlänger inte garantiperioden och initierar inte heller början på en ny garantiperiod. Garantiperioden för installerade reservdelar upphör samtidigt som garantiperioden för hela produkten.

Efter att garantiperioden löpt ut eller för produkter där garantin inte gäller är har slutkunden fortfarande tillgång till kundtjänst för KitchenAid vid frågor och för information. Mer information finns även på vår webbplats: www.kitchenaid.eu

PRODUKTREGISTRERING

Registrera din nya KitchenAid-apparat nu: <http://www.kitchenaid.eu/register>

©2021 Med ensamrätt.

KITCHENAID och köksmaskinens design är varumärkesskyddade i USA och i andra länder.

Din og andres sikkerhet er svært viktig.

Vi har satt inn en rekke sikkerhetanvisninger i denne bruksanvisningen og på utstyret. Les alltid sikkerhetsanvisningene og følg dem nøye.



Dette er varselsymbolet.

Dette symbolet gjør deg oppmerksom på mulige farer som kan ta livet av eller skade deg eller andre.

Alle sikkerhetsanvisninger følger etter varselsymbolet og ordet "FARE" eller "ADVARSEL". Disse ordene betyr:

 **FARE**

Du kan dø eller bli alvorlig skadet hvis du ikke umiddelbart følger anvisningene.

 **ADVARSEL**

Du kan dø eller bli alvorlig skadet hvis du ikke følger anvisningene.

Alle sikkerhetsanvisninger angir hvilken potensiell fare det gjelder, hvordan du reduserer risikoen for skade, og hva som kan skje hvis du ikke følger instruksjonene.

VIKTIGE FORHOLDSREGLER

Grunnleggende forholdsregler skal alltid etterfølges ved bruk av elektriske apparater, inkludert følgende:

1. Les gjennom alle instruksjoner. Feil bruk av apparatet kan føre til personskader.
2. Kjøkkenmaskinen må ikke senkes i vann eller annen væske for å beskytte mot faren for elektrisk støt.
3. Gjelder bare Den europeiske union: Dette apparatet skal ikke brukes av barn. Oppbevar apparat og ledning utilgjengelig for barn.
4. Gjelder bare Den europeiske union: Apparatene kan brukes personer med reduserte fysiske, sensoriske eller mentale evner, eller mangel på erfaring og kunnskap, hvis de har blitt innført i eller fått anvisninger om sikker bruk av apparatet, og forstår farene vedrørende bruken. Barn skal ikke leke med apparatet.

PRODUKTSIKKERHET (FORTSATTE)

5. Dette apparatet må ikke brukes av personer (deriblant barn) med reduserte fysiske, sensoriske eller mentale evner eller uten erfaring og kunnskap, med mindre de er under tilsyn eller har fått veiledning i å bruke apparatet av en person som har ansvar for deres sikkerhet.
6. Barn bør være under tilsyn for å sikre at de ikke leker med apparatet.
7. Slå AV (0) apparatet og trekk ut ledningen når apparatet ikke er i bruk, før montering, ved demontering av deler eller før rengjøring. For å koble fra drar du i støpselet og trekker det ut av stikkontakten. Ikke trekk i strømledningen.
8. Unngå kontakt med deler i bevegelse. Hold hender, hår og klær, så vel som slikkepotter og andre hjelpemidler, borte fra kniven under bruk, for å redusere faren for personskade eller skade på blenderen.
9. Ikke bruk apparater med skadet ledning eller støpsel, etter at apparatet har hatt funksjonssvikt, eller hvis det har falt ned eller blitt skadet på noen måte. Returner apparatet til nærmeste autoriserte servicesenter for undersøkelse, reparasjon eller elektrisk eller mekanisk justering.
10. Bruk av tilbehør som ikke anbefales eller selges av KitchenAid, kan føre til brann, elektrisk støt eller personskade.
11. Ikke bruk kjøkkenmaskinen utendørs.
12. Ikke la ledningen henge over kanten på bordet eller benken.
13. Fjern flatvispen, ballongvispen eller eltekroken fra kjøkkenmaskinen før du vasker.
14. Hvis strømledningen er skadet, må den skiftes ut av produsenten, serviceagenten eller lignende kvalifiserte personer for å unngå en fare.
15. La aldri apparatet være uten tilsyn når det er i bruk.
16. For å unngå skade på produktet må du ikke bruke kjøkkenmaskinens boller i områder med høy varme, for eksempel en ovn, mikrobølgeovn eller på en komfyrtopp.
17. La apparatet avkjøles helt før du setter på eller tar av deler, og før du rengjør apparatet.
18. Se delen Vedlikehold og rengjøring for anvisninger om rengjøring av overflatene i kontakt med mat.

PRODUKTSIKKERHET (FORTSATTE)

19. Dette apparatet er tiltenkt bruk i husholdninger og lignende omgivelser, som

- i kjøkkenområder for ansatte på kontorer, i butikker eller andre arbeidsmiljøer
- gårdshus
- av kunder på hoteller, moteller og andre boligmiljøer
- overnattingssteder med frokostservering.

TA VARE PÅ DENNE BRUKSANVISNINGEN

Du finner fullstendig produktinformasjon, instruksjoner og videoer, inkludert garantiinformasjon på www.KitchenAid.eu. Det kan spare deg for en telefonsamtale med kundeservice. Hvis du vil ha en kostnadsfri utskrift av informasjonen på Internett, kan du ringe **00 800 381 040 26**.

KRAV TIL STRØMFORSYNING

⚠ ADVARSEL



Fare for elektrisk støt

Koble til jordet kontakt.

Jordingsspydet må ikke fjernes.

Ikke bruk adapter.

Ikke bruk skjøteledning.

Hvis disse reglene ikke følges, kan det føre til død, brann eller elektrisk støt.

Spenning: 220–240 vekselstrøm

Frekvens: 50–60 Hz

Wattforbruk:

315 W for modellen 5KPM5

500 W for modellene 5KSM7580X,
5KSM7591X

MERK: Strømstyrken til kjøkkenmaskinen er trykt på trimbåndet eller på serienummerplaten.

Ikke bruk skjøteledning. Hvis strømledningen er for kort, få en kvalifisert elektriker eller servicetekniker til å installere et uttak i nærheten av apparatet.

Maksimal effektstyrke bestemmes av tilbehøret som trekker den største mengden strøm. Annet anbefalt tilbehør kan trekke betydelig mindre strøm.

VEILEDNING FOR HASTIGHETSKONTROLL

Alle hastigheter har en funksjon som automatisk starter kjøkkenmaskinen i en lavere hastighet for å unngå at ingrediensene og mel spruter ut ved oppstart, og deretter økes den raskt til den valgte hastigheten for optimal ytelse.

MERK: Denne funksjonen er bare tilgjengelig for 5KSM7580X og 5KSM7591X.

VEILEDNING FOR HASTIGHETSKONTROLL (FORTSATTE)

HASTIGHET	BRUKES TIL	TILBEHØR
1	Røring	Flatvisp
2	Sakte miksing, elting	Flatvisp og spiralformet eltekrok
4	Miksing, visping	Flatvisp og ballongvisp
6	Visping, skumming	
8–10	Rask visping, pisking, rask pisking	Ballongvisp

MERK: Bruk hastighet 2 til å blande eller elte gjærdeig. Hvis du bruker en annen hastighet, er det stor fare for feil med kjøkkenmaskinen. Eltekroken elter de fleste gjærdeiger på en effektiv måte i løpet av 4 minutter.

MONTERING AV PRODUKTET

1. Still kjøkkenmaskinen til AV (0), og trekk ut stikkkontakten.
2. Sett løftespaken for bollen i nedposisjonen.
3. **Slik fester du bollen:** Sett løftespaken for bollen i nedposisjonen. Monter bollestøtten over styrepinnene. Trykk ned på baksiden av bollen til bollen klikkes på plass i fjærlåsen.
4. **Montering av tilbehør:** Skyv tilbehøret inn på akselen, og trykk oppover så langt som mulig. Drei tilbehøret mot klokka for å feste den over pinnen på akselen.
5. **Slik hever du bollen:** Drei spaken så den står rett opp. Bollen må alltid være i hevet, låst stilling når du blander.

BRUK AV PRODUKTET

KLARING MELLOM VISP OG BOLLE

Kjøkkenmaskinen er justert på fabrikken slik at flatvispen akkurat går klar av bunnen av bollen. Hvis flatvispen av en eller annen grunn treffer bunnen av bollen eller er for langt unna bollen, kan du enkelt justere klaringen.

1. Still kjøkkenmaskinen inn på AV (0), og trekk ut stikkkontakten.
2. Sett løftespaken for bollen i nedposisjonen.
3. Finn skruen som vises når bollen senkes.

MERK: Ikke juster skruen på fjærlåsen.

4. Juster flatvispen slik at den akkurat går klar av bunnen av bollen når den er i løftet stilling, ved å vri skruen mot klokka for å heve bollen og med klokka for å senke bollen. Du trenger bare å vri den så vidt: skruen roterer ikke mer enn 1/4 omdreining (90 grader) i begge retninger. (Hele justeringsområdet er 1/2 omdreining, eller 180 grader.)

MERK: Når den er riktig justert, vil ikke flatvispen treffe bunnen eller sidene av bollen. Hvis flatvispen eller ballongvispen er så nær at den treffer bunnen av bollen, kan flatvispen eller ballongvispen bli slitt.

BRUK AV PRODUKTET (FORTSATTE)

BETJENING AV HASTIGHETSKONTROLLEN

NO

⚠ ADVARSEL

Fare for elektrisk støt



Koble til jordet kontakt.

Jordingsspydet må ikke fjernes.

Ikke bruk adapter.

Ikke bruk skjøteledning.

Hvis disse reglene ikke følges, kan det føre til død, brann eller elektrisk støt.

1. Koble kjøkkenmaskinen til en jordet kontakt. Begynn med lavere hastighet for å unngå sprut, og øk den gradvis. Se «Veiledning for hastighetskontroller».

⚠ ADVARSEL

Fare for skade

Trekk ut stikkkontakten før du berører vispene.

Hvis dette ikke gjøres kan det føre til brudd i bein, kuttskader eller blåmerker.

2. Ikke skrap bollen under drift. Det er vanligvis nok å skrape bollen en eller to ganger under miksing.

VIKTIG: Kjøkkenmaskinen kan bli varm under bruk. Under tung belastning med utvidet miksetid kan det hende at toppen av enheten blir varm. Dette er normalt.

DEMONTERING AV PRODUKTET

1. Still kjøkkenmaskinen til AV (0), og trekk ut stikkkontakten.
2. **Fjern helleskjoldet*:** Løft fronten på helleskjoldet* bort fra kanten på bollen. Trekk det ut fra kjøkkenmaskinen.
3. **Slik fjerner du tilbehør:** Trykk tilbehøret oppover, og vri det mot venstre. Trekk tilbehøret ned fra vispeakselen.
4. **Slik fjerner du bollen:** Sett løftespaken for bollen i nedposisjonen. Ta tak i bollehåndtaket, og løft det rett opp og av styrepinnene.

*Følger kun med enkelte modeller. Også tilgjengelig som tilleggsutstyr.

VEDLIKEHOLD OG RENGJØRING

VIKTIG: Ikke senk kjøkkenmaskinen ned i vann eller andre væsker.

1. Still kjøkkenmaskinen til AV (0), og trekk ut stikkkontakten.
VIKTIG: La apparatet avkjøles helt før du setter på eller tar av deler, og før du rengjør apparatet.
2. Tørk av kjøkkenmaskinen med en myk, fuktig klut.
3. Spiraleltekrok, flatvisp, helleskjold*, og ballongvisp med 11 tråder tåler oppvaskmaskin. Bollen i rustfritt stål kan vaskes i oppvaskmaskin. Eventuelt kan du rengjøre dem grundig i varmt såpevann og skylle dem før tørking. Ikke oppbevar vispene på akselen.
MERK: C-formet eltekrok er bare tilgjengelig for 5KPM5.
4. **VIKTIG:** Vispen med sju tråder og lokket kan ikke vaskes i oppvaskmaskin. Rengjør dem grundig i varmt såpevann, og skyll dem før tørking. Ikke oppbevar ballongvispen på akselen.
MERK: Bare 5KPM5 leveres med et plastlokk til bollen.

KASSERING AV ELEKTRISK UTSTYR

KASSERING AV INNPAKNINGSMATERIALET

Emballasjen er resirkulerbar og merket med resirkuleringssymbolet ♻️. De forskjellige delene av innpakningen må derfor kasseres på en ansvarlig måte, og i henhold til lokale forskrifter for avfallsdeponering.

GJENVINNING AV PRODUKTET

- Dette apparatet er merket i samsvar med lovgivning i EU og Storbritannia som omhandler kassering av elektrisk og elektronisk utstyr (Waste Electrical and Electronic Equipment - WEEE).
- Ved å sikre at dette produktet blir kassert på riktig måte, vil du bidra til å forhindre mulige negative konsekvenser for miljø og helse som ellers kunne forårsakes av uhensiktsmessig avfallshåndtering av dette produktet.
- Symbolet  på produktet eller på den vedlagte dokumentasjonen indikerer at det ikke skal behandles som husholdningsavfall, men tas med til en egnet innsamlingsstasjon for gjenvinning av elektrisk og elektronisk utstyr.

For nærmere informasjon om håndtering, kassering og resirkulering av dette produktet kan du kontakte kommunen, renovasjonsvesenet eller forretningen du kjøpte produktet i.

SAMSVARSERKLÆRING

EU

Dette apparatet har blitt utformet, konstruert og distribuert i henhold til sikkerhetskravene i følgende EU-direktiver: Lavspenningsdirektivet 2014/35/EU, direktiv om elektromagnetisk kompatibilitet 2014/30/EU, direktiv 2009/125/EC om økodesign, RoHS-direktivet 2011/65/EU og følgende lovtilllegg.

*Følger kun med enkelte modeller. Også tilgjengelig som tilleggsutstyr.

VILKÅR FOR KITCHENAID GARANTIEN («GARANTI»)

KitchenAid Europa, Inc., Nijverheidslaan 3, Box 5, 1853 Strombeek-Bever, Belgia («Garantist») gir sluttkunden, som er en forbruker, en garanti i henhold til følgende vilkår.

Garantien gjelder i tillegg til og verken begrenser eller påvirker de lovbestemte garantirettighetene til sluttkunden mot selgeren av produktet. Loven datert 21. juni 2002 nr. 34 om forbrukerkjøp sier i korthet at produktene må være som beskrevet i innkjøpsavtalen. Dersom det ikke fremgår i avtalen, skal produktet passe til sitt vanlige formål, i henhold til forbrukerens rimelige forventning, passe til et bestemt formål som selgeren var eller skal være klar over, samsvare med prøver og ha en tilstrekkelig innpakning, være i samsvar med offentlige lovkrev og være fri for tredjeparts rettigheter. Du har rettigheter under loven til en delvis eller fullstendig refusjon eller reparasjon, avhengig av omstendighetene. Du finner mer informasjon her www.forbrukerradet.no/

1. GARANTIENS OMFANG OG VILKÅ

- a) Garantisten gir Garantien for produktene nevnt under del 1.b), som en forbruker har kjøpt fra en selger eller et selskap i KitchenAid-Group i landene innen Det europeiske økonomiske samarbeidsområdet, Moldova, Montenegro, Russland, Sveits eller Tyrkia.

- b) Garantiperioden avhenger av det innkjøpte produktet og er som følger:

5KPM5, 5KSM7591X To års full garanti fra kjøpsdato.

5KSM7580X Fem års full garanti fra kjøpsdato.

- c) Garantiperioden begynner fra kjøpsdatoen. Det vil si datoen da en forbruker kjøpte produktet fra en forhandler eller et selskap i KitchenAid-Group.
- d) Garantien dekker produktets defektfrie funksjon.
- e) Garantisten skal gi forbrukeren følgende tjenester under denne garantien, i henhold til Garantistens valg, dersom det oppstår en feil i garantiperioden:
- Reparasjon av det defekte produktet eller den defekte produktdelen, eller
 - Erstatning av det defekte produktet eller den defekte produktdelen. Hvis et produkt ikke lenger er tilgjengelig, har Garantisten rett til å bytte ut produktet med et produkt av lik eller høyere verdi.
- f) Hvis forbrukeren ønsker å reise et krav under garantien, må forbrukeren kontakte det landsspesifikke KitchenAid-servicesenteret eller Garantisten direkte på KitchenAid Europa, Inc. Nijverheidslaan 3, Box 5, 1853 Strombeek-Bever, Belgium;

E-postadresse: CONSUMERCARE.NO@kitchenaid.eu /

Telefonnummer: **00 800 381 040 26**

- g) Reparasjonskostnadene, inkludert reservedeler og leveringskostnader av det defektfrie produktet eller den defektfrie produktdelen, skal dekkes av Garantisten. Garantisten skal også dekke leveringskostnadene for retur av det defekte produktet eller den defekte produktdelen hvis Garantisten eller det landsspesifikke KitchenAid-kundeservicesenteret ba om retur av det defekte produktet eller den defekte produktdelen. Forbrukeren skal imidlertid dekke kostnadene ved hensiktsmessig innpakning for returen av det defekte produktet eller den defekte produktdelen.
- h) For å kunne reise et krav under garantien må forbrukeren fremvise kvitteringen eller fakturaen for kjøpet av produktet.

2. GARANTIENS BEGRENSNINGER

- a) Garantien gjelder bare for produktet som brukes til private formål, og ikke til profesjonelle eller kommersielle formål.
- b) Garantien gjelder ikke ved normal slitasje, feil eller ødeleggende bruk, manglende overholdelse av instruksjonene for bruk, bruk av produktet ved feil elektrisk spenning, montering og bruk i strid med gjeldende elektriske forskrifter, og maktbruk (f.eks. slag).
- c) Garantien gjelder ikke hvis produktet er endret eller konvertert, f.eks. konverteringer av produkter på 120 V til produkter på 220–240 V.
- d) Bestemmelsen for Garantitjenester utvider ikke Garantiperioden og starter heller ikke en ny Garantiperiode. Garantiperioden for monterte reservedeler slutter med Garantiperioden for hele produktet.

Etter utløpet av Garantiperioden eller for produkter der Garantien ikke gjelder, er KitchenAid-kundeservicesentrene fortsatt tilgjengelige for spørsmål og informasjon. Du finner også mer informasjon på hjemmesiden vår: www.kitchenaid.eu

PRODUKTREGISTRERING

Registrer det nye KitchenAid-apparatet ditt nå: <http://www.kitchenaid.eu/register>

TUOTTEEN TURVALLISUUS

Sinun ja muiden turvallisuus on erittäin tärkeää.

Tässä käyttöohjeessa ja hankkimassasi laitteessa on monia tärkeitä turvaohjeita. Lue aina kaikki turvaohjeet ja noudata niitä.



Tämä on turvallisuusriskin symboli.

Tämä merkki varoittaa mahdollisista riskeistä, jotka voivat johtaa sinun tai muiden kuolemaan tai loukkaantumiseen.

Kaikissa turvaohjeissa on varoituskolmio ja sana ”VAARA” tai ”VAROITUS”. Nämä sanat tarkoittavat:

 **VAARA**

Ohjeen noudattamatta jättäminen voi aiheuttaa välittömästi kuoleman tai henkilövahingon.

 **VAROITUS**

Voit kuolla tai loukkaantua vakavasti, jos et noudata ohjeita.

Kaikista turvaohjeista käy ilmi, mikä mahdollinen vaara on, miten voit vähentää loukkaantumisen riskiä ja mitä voi tapahtua, jos ohjeita ei noudateta.

TÄRKEÄT TURVATOIMENPITEET

Sähkölaitteita käytettäessä on aina noudatettava tavallisia turvatoimia, joihin kuuluvat seuraavat:

1. Lue kaikki ohjeet. Laitteen väärinkäyttö voi johtaa henkilövahinkoon.
2. Suojaudu sähköiskuilta. Älä upota yleiskonetta veteen tai muuhun nesteeseen.
3. Vain Euroopan unioni: Tätä laitetta ei ole tarkoitettu lasten käyttöön. Pidä laite ja virtajohto poissa lasten ulottuvilta.
4. Vain Euroopan unioni: Henkilöt, joiden fyysiset, aistinvaraiset tai henkiset ominaisuudet ovat heikentyneet tai joilta puuttuu kokemusta ja tietoa, saavat käyttää laitteita, jos heitä valvotaan tai heille on opetettu miten laitetta käytetään turvallisesti ja he ymmärtävät mahdolliset vaarat. Lapset eivät saa leikkiä laitteella.
5. Tätä laitetta ei ole tarkoitettu sellaisten henkilöiden käyttöön (lapset mukaan lukien), joiden fyysiset, aistinvaraiset tai henkiset ominaisuudet ovat heikentyneet tai joilta puuttuu kokemusta ja tietoa, ellei heidän turvallisuudestaan vastaava henkilö valvo heitä tai opasta heitä laitteen käytössä.

TUOTTEEN TURVALLISUUS (JATKUI)

6. Lapsia on valvottava, jotta he eivät leiki laitteella.
7. Aseta laite **OFF (0)** -asentoon ja irrota se virtalähteestä, kun laitetta ei käytetä, ennen osien kokoamista tai purkamista ja ennen puhdistusta. Irrota laite virtalähteestä vetämällä pistokkeesta. Älä koskaan vedä virtajohdosta.
8. Vältä liikkuvien osien koskettamista. Pidä kädet, hiukset, vaatteet ja lastat sekä muut työvälineet kaukana vatkaimesta käytön aikana, jotta vältät henkilövahingot ja yleiskoneen vahingoittumisen.
9. Älä käytä mitään sähkölaitetta, jossa on viallinen sähköjohto tai pistoke, tai sen jälkeen, kun laitteeseen on tullut vika tai se on pudonnut tai vaurioitunut. Palauta laite lähimpään valtuutettuun huoltoliikkeeseen tarkistusta, korjausta tai sähköistä tai mekaanista säätöä varten.
10. Muiden kuin KitchenAid-yhtiön suosittelemien tai myymien lisävarusteiden käyttö voi aiheuttaa tulipalon, sähköiskun tai henkilövahingon.
11. Älä käytä yleiskonetta ulkona.
12. Tarkista, ettei johto roiku pöydän tai työtason reunan yli.
13. Irrota vatkain, lankavispilä tai taikinakoukku yleiskoneesta ennen kuin peset ne.
14. Jos virtajohto on vahingoittunut, vaarojen välttämiseksi sen saa vaihtaa vain valmistaja, huoltoliike tai vastaava pätevä henkilö.
15. Älä koskaan jätä toiminnassa olevaa laitetta ilman valvontaa.
16. Tuotteen vahinkojen välttämiseksi älä käytä yleiskoneen kulhoja uunissa, mikroaaltouunissa tai liedellä lämmittämiseen.
17. Anna laitteen jäähtyä kokonaan ennen kuin asennat tai irrotat osia tai puhdistat laitteen.
18. Kohdassa Hoito ja puhdistus on ohjeet elintarvikkeiden kanssa kosketuksissa olevien pintojen puhdistamiseen.

TUOTTEEN TURVALLISUUS (JATKUI)

19. Tämä laite on tarkoitettu kotitalouksiin ja vastaaviin tarkoituksiin, kuten

- henkilökunnan keittiöihin kaupoissa, toimistoissa ja muissa työympäristöissä,
- maataloilla,
- hotellien, motellien ja muiden asuinympäristöjen asiakkaiden käyttöön,
- aamiaismajoituskäyttöön.

SÄÄSTÄ NÄMÄ OHJEET

Lisää tuotetietoa, ohjeita ja videoita sekä takuutiedot ovat osoitteessa www.kitchenaid.eu.
Vierailemalla sivustolla voit välttää palvelunumeroon soittamisen kustannukset. Jos haluat saada maksuttoman tulostetun kopion verkossa olevista tiedoista, soita numeroon **00 800 381 040 26**.

SÄHKÖVAATIMUKSET

VAROITUS



Sähköiskun vaara

Kytke laite maadoitettuun pistorasiaan.

Älä irrota maadoitusjohdinta.

Älä käytä sovitinta.

Älä käytä jatkojohtoa.

Näiden ohjeiden laiminlyöminen voi johtaa kuolemaan, tulipaloon tai sähköiskuun.

Jännite: 220–240 AC

Taajuus: 50–60 Hz

Teho:

315 W mallissa 5KPM5

500 W malleissa 5KSM7580X ja 5KSM7591X

HUOMAUTUS: Yleiskoneesi teholuokitus on merkitty reunuksen tuotenimeen tai sarjanumerokilpeen.

Älä käytä jatkojohtoa. Jos verkkojohto on liian lyhyt, anna pätevän sähköasentajan asentaa pistorasia lähelle laitetta.

Teholuokitus perustuu lisävarusteeseen, joka käyttää suurinta kuormaa (tehoa). Muut suositellut lisävarusteet saattavat kuluttaa huomattavasti vähemmän virtaa.

NOPEUDEN VALINTAOPAS

Kaikissa nopeuksissa on toiminto, joka käynnistää yleiskoneen automaattisesti matalammalla nopeudella ainesosien roiskumisen ja jauhopilven estämiseksi ja lisää sitten nopeutta valittuun nopeuteen asti parhaan tuloksen saamiseksi.

HUOMAUTUS: Tämä ominaisuus on saatavana vain malleille 5KSM7580X ja 5KSM7591X.

NOPEUDEN VALINTAOPAS (JATKUI)

NOPEUS	KÄYTTÖTARKOITUS	VARUSTEET
1	Hämmmentäminen	Vatkain
2	Hidas sekoittaminen, vaivaaminen	Vatkain ja taikinakoukku
4	Sekoittaminen, vatkaaminen	Vatkain ja lankavispilä
6	Vatkaaminen, vaahdottaminen	
8–10	Nopea vatkaaminen, vispaaminen, nopea vispaaminen	Lankavispilä

HUOMAUTUS: Käytä nopeutta 2 hiivataikinoiden sekoittamiseen tai vaivaamiseen. Muiden nopeuksien käyttäminen kasvattaa yleiskoneen vikatilan todennäköisyyttä. Taikinakoukku vaivaa useimmat taikinat tehokkaasti 4 minuutissa.

TUOTTEEN KOKOAMINEN

1. Aseta yleiskone **OFF (0)** -asentoon ja irrota se pistorasiasta.
2. Aseta kulhon nostovipu ala-asentoon.
3. **Kulhon kiinnittäminen:** Aseta kulhon nostovipu ala-asentoon. Aseta kulhon tuet ohjaustappeihin. Paina kulhon takaosaa alas, kunnes kulhon tappi napsahtaa jousisalpaan.
4. **Lisävarusteen kiinnittäminen:** Liu'uta lisävaruste akseliin ja paina mahdollisimman pitkälle ylös. Kiinnitä lisävaruste akselin tappiin kääntämällä sitä myötäpäivään.
5. **Kulhon nostaminen:** Käännä vipu pystyasentoon. Kulhon on aina oltava lukittuna yläasennossa sekoittamisen aikana.

TUOTTEEN KÄYTTÖ

VATKAIMEN JA KULHON VÄLINEN ETÄISYYS

Yleiskone on säädetty tehtaalla siten, että vatkain jää hieman irti kulhon pohjasta. Jos jostain syystä vatkain osuu kulhon pohjaan tai jää liian kauas kulhosta, voit helposti korjata etäisyyttä.

1. Aseta yleiskone **OFF (0)** -asentoon ja irrota se pistorasiasta.
2. Aseta kulhon nostovipu ala-asentoon.
3. Kulhon ollessa ala-asennossa ruuvi paljastuu.

HUOMAUTUS: Älä säädä jousisalvan ruuvia.

4. Säädä vatkainta kääntämällä ruuvia vastapäivään kulhon nostamiseksi ja myötäpäivään kulhon laskemiseksi niin, että vatkain ylettyy nostetussa asennossa juuri kulhon pohjan yläpuolelle. Pieni käännös riittää: ruuvi pyörii enintään 1/4 kierrosta (90 astetta) kumpaankin suuntaan. (Säätövara on kokonaisuudessaan puoli kierrosta tai 180 astetta.)

HUOMAUTUS: Oikein säädettyinä vatkain ei osu kulhon pohjaan tai sivuihin. Jos vatkain tai lankavispilä osuu kulhon pohjaan, vatkain tai vispilä voi kulua.

TUOTTEEN KÄYTTÖ (JATKUI)

NOPEUDENSÄÄTIMEN KÄYTTÖ

⚠VAROITUS

Sähköiskun vaara



Kytke laite maadoitettuun pistorasiaan.

Älä irrota maadoitusjohdinta.

Älä käytä sovitinta.

Älä käytä jatkojohtoa.

Näiden ohjeiden laiminlyöminen voi johtaa kuolemaan, tulipaloon tai sähköiskuun.

1. Kytke yleiskone maadoitettuun pistorasiaan. Aloita pienimmällä nopeudella roiskeiden välttämiseksi ja kasvata nopeutta vähitellen. Katso lisätietoja "Nopeuden valintaopas".

⚠VAROITUS

Loukkaantumisriski

Irrota pistoke pistorasiasta ennen kuin kosketat vatkaimia.

Tämän laiminlyönti voi aiheuttaa luiden rikkoutumisen, haavoja tai ruhjeita.

2. Älä kaavi kulhoa käytön aikana. Yleensä kulhon kaapiminen kerran tai kahdesti sekoittamisen aikana riittää.

TÄRKEÄÄ: Yleiskone saattaa lämmitä käytön aikana. Jos kuormitus on suuri ja sekoitusaika pitkä, yksikön yläosa saattaa kuumentua. Tämä on normaalia.

TUOTTEEN IRROTTAMINEN

1. Aseta yleiskone **OFF (0)**-asentoon ja irrota se pistorasiasta.
2. **Irrota roiskesuoja***: Nosta roiskesuojan etuosa* irti kulhon reunasta. Vedä se pois yleiskoneesta.
3. **Lisävarusteen irrottaminen**: Paina lisävarustetta ylöspäin ja käännä vasemmalle. Vedä lisävaruste irti vatkaimen rungosta.
4. **Kulhon irrottaminen**: Aseta kulhon nostovipu ala-asentoon. Tartu kulhon kahvaan ja nosta kulho suoraan ylös irti ohjaustapeista.

*Vain tietyissä malleissa. Saatavana myös valinnaisena lisävarusteena.

HOITO JA PUHDISTUS

TÄRKEÄÄ: Älä upota yleiskoneen runkoa veteen tai muuhun nesteeseen.

1. Aseta yleiskone **OFF (0)** -asentoon ja irrota se pistorasiasta.

TÄRKEÄÄ: Anna laitteen jäähtyä kokonaan ennen kuin asennat tai irrotat osia tai puhdistat laitteen.

2. Pyyhi yleiskoneen runko pehmeällä, kostealla liinalla.
3. Spriaalinmuotoinen taikinakoukku, vatkain, roiskesuoja* ja 11-lankainen vispilä kestävät konepesun ylätasolla. Ruostumaton teräskulho kestää konepesun. Voit myös puhdistaa ne huolellisesti kuumassa saippuavedessä ja huuhdella ne ennen kuivaamista. Älä säilytä vatkaimia runkoon kiinnitettynä.

HUOMAUTUS: C-taikinakoukku on saatavana vain mallille 5KPM5.

4. **TÄRKEÄÄ:** 7-lankainen vispilä ja kansi eivät kestä konepesua. Puhdista ne huolellisesti kuumassa saippuavedessä ja huuhtelee ennen kuivaamista. Älä säilytä lankavispilää runkoon kiinnitettynä.

HUOMAUTUS: Muovinen kansi kulhoon toimitetaan vain mallin 5KPM5 kanssa.

SÄHKÖLAITTEIDEN HÄVITTÄMINEN

PAKKAUSMATERIAALIN HÄVITTÄMINEN

Pakkausmateriaalit ovat kierrätettäviä, ja ne on merkitty kierrätysymbolilla ♻️. Pakkauksen kaikki osat on hävitettävä vastuullisesti ja täysin paikallisten viranomaisten jätehuoltoa koskevien säädösten mukaisesti.

TUOTTEEN KIERRÄTTÄMINEN

- Tämä laite on EU:n ja Yhdistyneen kuningaskunnan sähkö- ja elektroniikkaromua (WEEE) koskevan lainsäädännön mukainen.
- Kun huolehdit tuotteen asianmukaisesta hävittämisestä, ehkäiset osaltasi ympäristö- ja terveyshaittoja, joita tuotteen virheellinen jätekäsittely voisi aiheuttaa.
- Tuotteessa tai sen dokumentaatiossa oleva symboli 🗑️ merkitsee, että sitä ei saa käsitellä kotitalousjätteenä vaan se on vietävä asianmukaiseen keräyspisteeseen, jossa kierrätetään sähkö- ja elektroniikkalaitteita.

Lisätietoja tuotteen käsittelystä, talteenotosta ja kierrätyksestä saa kaupungin- tai kunnanvirastosta, paikallisesta jätehuoltoilikkeestä tai liikkeestä, josta tuote ostettiin.

VAATIMUSTENMUKAISUUSLAUSEKE

EUROOPAN UNIONI

Tämän laitteen suunnittelussa, valmistuksessa ja jakelussa on noudatettu seuraavien EY-direktiivien turvallisuusvaatimuksia: pienijännitedirektiivi 2014/35/EU, sähkömagneettista yhteensopivuutta koskeva direktiivi 2014/30/EU, ekologista suunnittelua koskeva direktiivi 2009/125/EC ja RoHS-direktiivi 2011/65/EU sekä niihin tehdyt tarkistukset.

*Vain tietyissä malleissa. Saatavana myös valinnaisena lisävarusteena.

KITCHENAID TAKUUEHDOT (“TAKUU”)

KitchenAid Europa, Inc., jonka osoite on Nijverheidslaan 3, Box 5, 1853 Strombeek-Bever, Belgium (“Takuun antaja”) myöntää loppuasiakkaalle, joka on kuluttaja, seuraavien ehtojen mukaisen Takuun.

Takuu täydentää loppukäyttäjän lakisääteisiä takuuoikeuksia suhteessa tuotteen myyjään eikä rajoita niitä eikä vaikuta niihin, Suomen kuluttajansuojalain mukaisesti (38/1978).

1. TAKUUN LAAJUUS JA EHDOT

- Takuun antaja myöntää takuun takuunsaajan tuotteille, jotka on mainittu osassa 1.b) ja jotka kuluttaja on ostanut KitchenAid-Groupiin kuuluvalta myyjältä tai yritykseltä Euroopan talousalueen maassa, Moldovassa, Montenegrossa, Venäjällä, Sveitsissä tai Turkissa.
- Takuuaika määräytyy ostetun tuotteen mukaan seuraavasti:

5KPM5, 5KSM7591X Kahden vuoden täysi takuu ostopäivästä lukien.

5KSM7580X Viiden vuoden täysi takuu ostopäivästä lukien.

- Takuuaika alkaa ostospäivästä eli päivästä, jolloin kuluttaja osti tuotteen KitchenAid-Groupiin kuuluvalta myyjältä tai yritykseltä.
- Takuu kattaa tuotteen virheettömyyden.
- Takuun antaja tarjoaa kuluttajalle tämän Takuun puitteissa seuraavia palveluja takuun antajan valinnan mukaan, jos virhe ilmenee Takuuajan kuluessa:
 - viollisen tuotteen tai tuotteen osan korjaus tai
 - viollisen tuotteen tai tuotteen osan vaihto. Jos tuotetta ei ole enää saatavilla, Takuun antajalla on oikeus vaihtaa tuote arvoltaan vastaavaan tai kalliimpaan.
- Jos kuluttaja haluaa tehdä takuuvaatimuksen, hänen on otettava yhteys maakohtaiseen KitchenAidin asiakaspalvelukeskukseen tai suoraan Takuun antajaan, jonka osoite on KitchenAid Europa, Inc. Nijverheidslaan 3, Box 5, 1853 Strombeek-Bever, Belgium;

sähköpostiosoite: CONSUMERCARE.FI@kitchenaid.eu

puhelin: **00 800 381 040 26**

- Takuun antaja vastaa korjauskuluista, kuten varaosista ja virheettömän tuotteen tai tuotteen osan toimituskuluista. Lisäksi Takuun antaja vastaa viollisen tuotteen tai tuotteen osan palautuskuluista, jos Takuun antaja tai maakohtainen KitchenAidasiakaspalvelukeskus on pyytänyt viollisen tuotteen tai tuotteen osan palauttamista.
- Asiakkaan on esitettävä tuotteen ostokuitti tai -lasku voidakseen tehdä takuuvaatimuksen.

2. TAKUUN RAJOITUKSET

- Takuu koskee ainoastaan tuotteiden yksityiskäyttöä, ei ammattikäyttöä eikä kaupallista käyttöä.
- Takuu ei kata normaalia kulumista, virheellistä käyttöä tai väärinkäyttöä, käyttöohjeiden laiminlyöntiä, tuotteen käyttöä väärällä jännitteellä, asennusta ja käyttöä sovellettavien sähkövaatimusten vastaisesti eikä liiallisen voiman käyttöä (kuten iskuja).
- Takuu ei ole voimassa, jos tuotetta on muokattu tai muunneltu esimerkiksi 120 voltin tuotteesta 220–240 voltin tuotteeksi.
- Takuuhuollot eivät jatku Takuuajan jälkeen eikä takuuhuollosta ala uusi Takuu aika. Asennettujen varaosien Takuu aika päättyy koko tuotteen Takuuajan päättyessä.

Loppuasiakas voi edelleen esittää kysymyksiä ja pyytää lisätietoja KitchenAid-asiakaspalvelukeskuksista, kun Takuu aika on päättynyt, tai niiden tuotteiden yhteydessä, joita Takuu ei kata. Lisätietoja on myös sivustossamme: www.kitchenaid.eu

TUOTTEEN REKISTERÖINTI

Rekisteröi uusi KitchenAid-tuotteesi nyt: <http://www.kitchenaid.eu/register>

©2021 Kaikki oikeudet pidätetään.

KITCHENAID ja yleiskoneen muotoilu ovat tavaramerkkejä USA:ssa ja muualla.

Din og andres sikkerhed er meget vigtig.

Der findes mange vigtige sikkerhedsanvisninger i denne vejledning og på apparatet. Læs og følg altid sikkerhedsanvisningerne.



Her vises sikkerhedssymbolet.

Dette symbol advarer om mulige farer, der kan være livsfarlige eller kvæste dig selv og andre.

Alle sikkerhedsanvisninger vil blive beskrevet efter sikkerhedsadvarsels- symbolet samt efter ordet "FARE" eller "ADVARSEL". Disse ord betyder:

 **FARE**

Man kan blive alvorligt skadet hvis man ikke straks følger instruktionerne.

 **ADVARSEL**

Man kan blive alvorligt skadet hvis man ikke følger instruktionerne.

Alle sikkerhedsanvisninger fortæller dig, hvori den potentielle fare består, hvordan den kan reduceres og hvad der kan ske, hvis anvisningerne ikke følges.

VIGTIGE SIKKERHEDSANVISNINGER

Når du bruger elektriske apparater, skal du altid overholde de grundlæggende sikkerhedsanvisninger, herunder:

1. Læs alle instrukser. Misbrug af apparatet kan resultere i personskade.
2. For at beskytte mod risikoen for elektrisk stød må køkkenmaskinen ikke anbringes i vand eller anden væske.
3. Kun EU: Dette apparat må ikke anvendes af børn. Opbevar apparatet og dets ledning utilgængeligt for børn.
4. Kun EU: Apparaterne kan bruges af personer, der er fysisk, sensorisk eller mentalt funktionshæmmede eller uden forudgående erfaring og viden, hvis de er under opsyn eller har fået den nødvendige oplæring i sikker brug af apparatet samt forstår farerne ved forkert brug. Børn må ikke lege med apparatet.

PRODUKTSIKKERHED (FORTSATTE)

5. Dette apparat må ikke betjenes af personer (herunder børn), som er fysisk, sensorisk eller psykologisk funktionshæmmede, eller som mangler den nødvendige erfaring og viden, medmindre de er under opsyn eller har fået den nødvendige oplæring i sikker brug af den person, der har ansvar for deres sikkerhed.
6. Børn skal overvåges for at sikre, at de ikke leger med apparatet.
7. Sluk for apparatet (0) og tag stikket ud af stikkontakten, når det ikke er i brug, før montering eller afmontering af dele samt før rengøring. Tag fat i stikket og træk det ud af stikkontakten for at frakoble maskinen. Træk aldrig i ledningen.
8. Undgå at komme i berøring med de bevægelige dele. Sørg for at holde hænder, hår, tøj samt grydeskeer og andre redskaber i god afstand af piskeriset under brugen for at minimere risikoen for personskade og/eller beskadigelse af køkkenmaskinen.
9. Brug ikke apparatet med hverken ledning eller stik, der er beskadiget, eller efter apparatet har vist fejlfunktion eller har været tabt eller er beskadiget på nogen måde. Returner apparatet til det nærmeste autoriserede servicecenter, så det kan blive undersøgt, repareret eller justeret.
10. Brug af tilbehørsdele og tilbehør, der ikke er anbefalet eller sælges af KitchenAid, kan medføre brand, elektrisk stød eller personskade.
11. Brug ikke køkkenmaskinen udendørs.
12. Lad ikke ledningen hænge ud over kanten af køkkenbordet.
13. Fjern fladpiskeren, trådpiskeriset eller dejkrogen fra køkkenmaskinen, før du vasker den.
14. Eventuel udskiftning af ledningen skal foretages af en autoriseret tekniker eller af en tilsvarende kvalificeret person for at undgå fare for personskade.
15. Lad aldrig apparatet være uden opsyn, når det er i brug.
16. For at undgå produktskade må du ikke bruge køkkenmaskinens blandingsskåle i områder med høj varme som f.eks. i en ovn eller mikroovn eller på et komfur.
17. Lad apparatet køle helt af, før du tager dele af eller på, og før du rengør apparatet.

PRODUKTSIKKERHED (FORTSATTE)

18. Der henvises til afsnittet "Vedligeholdelse og rengøring" vedrørende anvisninger om rengøring af overflader, der kommer i kontakt med levnedsmidler.
19. Dette apparat er beregnet til husholdningsbrug samt til brug:
- i personalekøkkener i butikker, på kontorer og andre arbejdspladser
 - i landkøkkener
 - af gæster på hoteller, moteller og i lignende omgivelser
 - på bed and breakfast-lignende steder

GEM DENNE VEJLEDNING

Du kan finde alle oplysninger om produktinformationer, instruktioner og videoer, herunder garantioplysninger, på www.kitchenaid.eu. Dette kan spare dig for omkostningerne ved et serviceopkald. Hvis du vil modtage en gratis trykt kopi af oplysningerne online, skal du ringe til **00 800 381 040 26**.

ELEKTRISKE KRAV

⚠ ADVARSEL



Fare for elektrisk stød

Sæt stikket i en stikkontakt med jordforbindelse.

Fjern ikke stikben med jordforbindelse.

Brug ikke en adapter.

Brug ikke forlængerledning.

Manglende overholdelse af disse anvisninger kan medføre personskaade, brand eller elektrisk stød.

Spænding: 220-240 AC

Frekvens: 50-60 Hz

Wattforbrug:

315 W for model 5KPM5

500 W for model 5KSM7580X, 5KSM7591X

BEMÆRK: Effekten på din køkkenmaskine er trykt på mærket eller på seriepladen.

Brug ikke forlængerledninger. Hvis netledningen er for kort, skal en faguddannet elektriker eller servicetekniker montere en kontakt i nærheden af apparatet.

Wattforbruget er baseret på det tilbehør, der har den største belastning (strøm). Andet anbefalet tilbehør kan bruge betydeligt mindre strøm.

VEJLEDNING TIL HASTIGHEDSSTYRING

Alle hastigheder har en funktion, der automatisk starter køkkenmaskinen ved en lavere hastighed for at undgå, at ingredienserne sprøjter ud, og at mel flyver rundt ved opstart, hvorefter den hurtigt øges til den valgte hastighed for at opnå optimal ydeevne.

BEMÆRK: Denne funktion er kun tilgængelig for 5KSM7580X og 5KSM7591X.

HASTIGHED	BRUGES TIL	TILBEHØRSDELE
1	Omrøring	Fladpisker
2	Langsom blanding, æltning	Fladpisker og spiraldejkrog
4	Blanding, piskning	Fladpisker og trådpiskeris
6	Piskning, oppiskning	
8–10	Hurtig piskning, piskning og sammenpiskning	Trådpiskeris

BEMÆRK: Brug hastighed 2 til at blande eller ælte gærdej. Brug af andre hastigheder skaber høj risiko for fejl på køkkenmaskinen. Dejkrogen ælter effektivt de fleste typer gærdej på 4 minutter.

SAMLING AF PRODUKTET

1. Sæt køkkenmaskinen på **OFF (0)**, og tag stikket ud.
2. Sæt skålens løftehåndtag i nedadvendt position.
3. **Sådan sættes skålen på:** Sæt skålens løftehåndtag i nedadvendt position. Monter skålens støtter over styrestifterne. Tryk ned på bagsiden af skålen, indtil skålens tap klikker på plads i fjederlåsen.
4. **Sådan monteres tilbehøret:** Sæt tilbehøret på skaftet, og tryk det så langt opad som muligt. Drej tilbehøret med uret for at fastgøre det over stiften på skaftet.
5. **Sådan hæves skålen:** Drej grebet lige opad. Skålen skal altid være i hævet, låst position, når der blandes.

PRODUKTANVENDELSE

AFSTAND MELLE PISKER OG SKÅL

Din køkkenmaskine er justeret fra fabrikken, så fladpiskeren lige akkurat ikke rører skålens bund. Hvis fladpiskeren af en eller anden grund rammer bunden af skålen eller er for langt væk fra skålen, kan du nemt korrigere afstanden.

1. Sæt køkkenmaskinen på **OFF (0)**, og tag stikket ud af stikkontakten.
2. Sæt skålens løftehåndtag i nedadvendt position.
3. Find den skrue, der bliver synlig, når skålen er sænket.

BEMÆRK: Juster ikke skruen på fjederlåsen.

4. Justér, så fladpiskeren lige netop er fri af skålens nederste overflade, når den er i løftet position, ved at dreje skruen mod uret for at hæve skålen og med uret for at sænke skålen. Det kræver kun en lille drejning: Skruen drejer ikke mere end 1/4 omgang (90 grader) i nogen retning. (Hele justeringsområdet er 1/2 omgang eller 180 grader).

BEMÆRK: Når fladpiskeren er korrekt justeret, slår den ikke mod bunden eller siden af skålen. Hvis fladpiskeren eller trådpiskeriset kommer så tæt på, at de rammer bunden af skålen, kan de blive slidt.

PRODUKTANVENDELSE (FORTSATTE)

BETJENING AF HASTIGHEDSKONTROLLEN

DA

⚠ ADVARSEL

Fare for elektrisk stød



Sæt stikket i en stikkontakt med jordforbindelse.

Fjern ikke stikben med jordforbindelse.

Brug ikke en adapter.

Brug ikke forlængerledning.

Manglende overholdelse af disse anvisninger kan medføre personskaade, brand eller elektrisk stød.

1. Slut køkkenmaskinen til et elstik med jordforbindelse. Start med en lavere hastighed for at undgå stænk, og øg den gradvist. Se "Vejledning til hastighedsstyring".

⚠ ADVARSEL

Risiko for kvæstelser

Træk stikket ud af stikkontakten, før du rører ved piskerisene.

I modsat fald, kan det resultere i knoglebrud, snitsår eller blå mærker.

2. Undgå at skrabe i skålen under drift. Det er normalt tilstrækkeligt at skrabe skålen en eller to gange under blanding.

VIGTIGT: Køkkenmaskinen kan blive varm under brug. Under tunge belastninger med længere blandingstid kan toppen af enheden blive varm. Dette er normalt.

SÅDAN SKILLES PRODUKTET AD

1. Sæt køkkenmaskinen på **OFF (0)**, og tag stikket ud.
2. **Fjern plastskaerm***: Løft den forreste del af plastskaermen* fri af skålens kant. Træk den væk fra køkkenmaskinen.
3. **Afmontering af tilbehør**: Tryk tilbehøret så langt opad, og drej det til venstre. Træk tilbehøret ned fra piskerens aksel.
4. **Sådan fjernes skålen**: Sæt skålens løftehåndtag i nedadvendt position. Tag fat i skålens håndtag, og løft styrestifterne lige op og af.

*Følger kun med udvalgte modeller. Fås også som valgfrit tilbehør.

VEDLIGEHOJDELSE OG RENGØRING

VIGTIGT: Nedsænk ikke køkkenmaskinen i vand eller andre væsker.

1. Sæt køkkenmaskinen på **OFF (0)**, og tag stikket ud.
VIGTIGT: Lad apparatet køle helt af, før du tager dele af eller på, og før du rengør apparatet.
2. Tør køkkenmaskinen af med en blød, fugtig klud.
3. Dejkrog, fladpisker, plastskærm*, og piskeris med 11 tråde tåler opvaskemaskine i den øverste kurv. Skålen i rustfrit stål tåler opvaskemaskine. Eller rengør dem grundigt i varmt sæbevand, og skyl dem grundigt, før de tørrer. Opbevar ikke piskeris på akslen.
BEMÆRK: C-formet dejkrog fås kun til 5KPM5.
4. **VIGTIGT:** Piskeris med 7 tråde og låg tåler ikke opvaskemaskine. Rengør dem grundigt i varmt sæbevand, og skyl dem grundigt, før de tørrer. Opbevar ikke trådpiskeriset på akslen.
BEMÆRK: Kun 5KPM5 leveres med låg til plastikskål.

BORTSKAFFELSE AF ELEKTRISKE APPARATER

BORTSKAFFELSE AF INDPAKNINGSMATERIALER

Emballagen er genanvendelig og er mærket med genbrugssymbolet ♻️. De forskellige dele af emballagen skal derfor bortskaffes på en ansvarlig måde og i fuld overensstemmelse med de lokale myndigheders regler for bortskaffelse af affald.

GENBRUG AF PRODUKTET

- Dette apparat er markeret som overholdende lovgivning i EU og Storbritannien relateret til affald af elektrisk og elektronisk udstyr (WEEE).
- Ved at sikre at dette produkt bortskaffes korrekt er du med til at undgå de potentielle negative konsekvenser for miljøet og folkesundheden, der kan være resultatet af uhensigtsmæssig bortskaffelse af dette produkt.
- Symbolet ♻️ på produktet eller på den medfølgende dokumentation angiver, at det ikke skal behandles som husholdningsaffald, men skal afleveres på et passende indsamlingscenter, hvor elektrisk og elektronisk udstyr genanvendes.

For yderligere oplysninger om håndtering, genvinding og genbrug af dette produkt bedes man kontakte de lokale myndigheder, renovationselskabet eller forretningen, hvor produktet er købt.

OVERENSSTEMMELSESERKLÆRING

FOR DEN EUROPÆISKE UNION

Dette apparat er designet, konstrueret og distribueret i overensstemmelse med sikkerhedskravene i EF-direktiverne: Lavspændingsdirektivet 2014/35/EU, direktivet om elektromagnetisk kompatibilitet 2014/30/EU, direktivet om miljøvenligt design 2009/125/EF, RoHS-direktivet 2011/65/EU og følgende ændringer.

*Medfølger kun til udvalgte modeller. Fås også som valgfrit tilbehør.

VILKÅR FOR KITCHENAIDS GARANTI (“GARANTI”)

KitchenAid Europa, Inc., Nijverheidslaan 3, Box 5, 1853 Strombeek-Bever, Belgien (“Garant”) giver slutkunden, som er forbruger, en Garanti i henhold til følgende vilkår.

Garantien gælder ud over og begrænser ikke slutkondens lovbestemte garantirettigheder over for sælgeren af produktet. I henhold til den danske købelov (Lbkg 2014-02-17 nr. 140) og den danske forbrugerafalelov har forbrugeren ret til inden for en periode på 2 år at give meddelelse om mangler, i hvilket fald forbrugeren har ret til enten at kræve reparation eller udskiftning af et defekt produkt. I de første 6 måneder efter købet anses en defekt for at være eksisterende på købstidspunktet, medmindre sælgeren beviser andet.

1. GARANTIENS OMFANG OG BETINGELSER

- a) Garantien giver garanti for de i sektion 1.b) nævnte produkter, som en forbruger har købt hos en sælger eller et firma i KitchenAid-gruppen i landene i det Europæiske Økonomiske Samarbejdsområde, Moldova, Montenegro, Rusland, Schweiz eller Tyrkiet.
- b) Garantiperioden afhænger af det købte produkt og er som følger:

5KPM5, 5KSM7591X To års fuld garanti fra købsdatoen.

5KSM7580X Fem års fuld garanti fra købsdatoen.

- c) Garantiperioden begynder på købsdatoen, dvs. den dato, hvor en forbruger købte produktet hos en forhandler eller et firma i KitchenAid-gruppen.
- d) Garantien dækker produktets fejlfrie beskaffenhed.
- e) Garantien skal efter garantigiverens valg yde følgende tjenester for forbrugeren, hvis der opstår en fejl i garantiperioden:
 - Reparation af det defekte produkt eller den defekte produkt del eller
 - Udskiftning af det defekte produkt eller den defekte produkt del. Hvis et produkt ikke længere er tilgængeligt, er Garantien berettiget til at ombytte produktet til et produkt af samme eller højere værdi.
- f) Hvis forbrugeren ønsker at fremsætte et krav i henhold til garantien, skal forbrugeren kontakte det landespecifikke KitchenAid-servicecenter eller Garanten direkte på KitchenAid Europa, Inc. Nijverheidslaan 3, boks 5, 1853 Strombeek-Bever, Belgien. E-mail-adresse: CONSUMERCARE.DK@kitchenaid.eu

telefonnummer: **00 800 381 040 26**

- g) Omkostningerne ved reparation, herunder reservedele, og portoomkostningerne ved levering af et mangelfrit produkt eller en mangelfuld produkt del afholdes af Garantien. Garantien skal også afholde portoomkostningerne ved returnering af det defekte produkt eller den defekte produkt del, hvis Garantien eller det landespecifikke KitchenAid-kundeservicecenter har anmodet om returnering af det defekte produkt eller den defekte produkt del. Forbrugeren skal dog afholde omkostningerne ved passende emballage til returnering af det defekte produkt eller den defekte produkt del.
- h) For at kunne fremsætte et krav i henhold til garantien skal forbrugeren fremvise kvitteringen eller fakturaen for købet af produktet.

2. BEGRÆNSNINGER AF GARANTIE

- a) Garantien gælder kun for produkter, der anvendes til private formål og ikke til erhvervs-mæssige eller kommercielle formål.
- b) Garantien gælder ikke ved normal slitage, forkert brug eller misbrug, manglende overholdelse af brugsvejledningen, brug af produktet ved forkert elektrisk spænding, installation og drift i strid med gældende elektriske bestemmelser og brug af kraft (f. eks. slag).
- c) Garantien gælder ikke, hvis produktet er blevet ændret eller konverteret, f.eks. fra 120 V-produkter til 220-240 V-produkter.
- d) Tjenesteydelser i henhold til Garantien forlænger ikke garantiperioden og indleder heller ikke en ny garantiperiode. Garantien ophører efter udløbet af den oprindelige garantiperiode. Garantiperioden for installerede reservedele udløber med garantiperioden for hele produktet.

Efter udløbet af garantiperioden eller ved produkter, som garantien ikke gælder for, kan slutbrugeren stadig henvende sig til KitchenAids kundeservicecentre med spørgsmål og oplysninger. Yderligere oplysninger findes også på vores hjemmeside: www.kitchenaid.eu

PRODUKTREGISTRERING

Registrer dit nye KitchenAid-apparat nu: <http://www.kitchenaid.eu/register>

VÖRUÖRYGGI

Öryggi þitt og öryggi annarra er mjög mikilvægt.

Við höfum sett mörg mikilvæg öryggisfyrirmæli í þessa handbók og á tækið þitt. Áriðandi er að lesa öll öryggisfyrirmæli og fara eftir þeim.



Þetta er öryggisviðvörðunartákn.

Þetta tákn varar þig við hugsanlegum hættum sem geta deytt eða meitt þig og aðra.

Öllum öryggisviðvörðunartáknum fylgja öryggisfyrirmæli og annaðhvort orðið „HÆTTA“ eða „VIÐVÖRUN“. Þessi orð merkja:

! HÆTTA

Þú getur dáíð eða slasast alvarlega ef þú fylgir ekki leiðbeiningunum þegar í stað.

! VIÐVÖRUN

Þú getur dáíð eða slasast alvarlega ef þú fylgir ekki leiðbeiningum.

Öll öryggisfyrirmælin segja þér hver hugsanlega hættan er, segja þér hvernig draga á úr hættu á meiðslum og segja þér hvað getur gerst ef leiðbeiningum er ekki fylgt.

MIKILVÆG ÖRYGGISATRÍÐI

Við notkun raftækja ætti alltaf að fylgja grundvallaröryggisráðstöfunum, þar á meðal:

1. Lesa allar leiðbeiningar. Röng notkun heimilistækis kann að leiða til líkamstjóns.
2. Til að verjast hættunni af raflosti skal ekki setja hrærivélina í vatn eða annan vökva.
3. Aðeins Evrópusambandið: Börn mega ekki nota þetta tæki. Geymið tæki og rafmagnssnúru þess þar sem börn ná ekki til.
4. Aðeins Evrópusambandið: Einstaklingar sem hafa skerta líkamlega, skynjunarlega eða andlega hæfni eða skortir reynslu og þekkingu geta notað heimilistæki, ef þeir hafa verið undir eftirlit eða fengið leiðbeiningar um örugga notkun tækisins og skilja hættur sem henni fylgja. Börn skulu ekki leika sér með tækið.
5. Ekki er ætlast til að einstaklingar (ásamt börnum) sem hafa skerta líkamlega, skynjunarlega eða andlega hæfni eða skortir reynslu og þekkingu geta notað þetta tæki, nema þeir hafa verið undir eftirlit eða leiðbeiningar um örugga notkun tækisins og skilja hættur sem henni fylgja.

VÖRUÖRYGGI (ÁFRAM)

6. Börn skulu vera undir eftirliti til að tryggja að þau leiki sér ekki með tækið.
7. Slökkvið á tækinu og takið úr sambandi við innstungu þegar það er ekki í notkun áður en það er sett saman eða tekið í sundur og áður en það er hreinsað. Takið í klónna og togið úr innstungunni til að taka tækið úr sambandi. Togið aldrei í rafmagnssnúruna.
8. Forðast að snerta hluti sem hreyfast. Til að koma í veg fyrir slys og/eða skemmdir á hrærivélinni á að halda höndum, hári og fatnaði, sem og sleikjum og öðrum áhöldum, frá hrærararum þegar hann er í notkun.
9. Ekki skal nota nein tæki með skemmdar snúrun eða klær eða eftir að tækið hefur bilað, dottið eða skemmt á nokkurn annan hátt. Skilið tækinu til næsta viðurkenndrar þjónustumiðstöðvar til skoðunar, viðgerðar eða stillingar á rafmagns- eða vélrænum búnaði.
10. Notkun aukahluta og fylgihluta, sem KitchenAid mælir ekki með eða selur, getur valdið eldsvoða, raflosti eða meiðslum.
11. Ekki nota hrærivélina utandyra.
12. Ekki láta snúruna hanga fram af borði eða bekk.
13. Takið flata hrærarann, víraþeytarann eða deigkrókinn úr hrærivélinni fyrir þvott.
14. Ef snúran er skemmd verður að skipta um hana af framleiðanda eða þjónustuaðila eða svipuðum hæfum einstaklingi til að koma í veg fyrir hættu.
15. Yfirgefið aldrei tækið eftirlitslaust þegar það er í notkun.
16. Til að koma í veg fyrir skemmdir á vörunni má aldrei nota hrærivélarskálarnar nálægt miklum hita, svo sem í ofni, örbylgjuofni eða á eldavél.
17. Látið tækið kólna alveg áður en hlutir eru settir á eða teknir af og áður en tækið er þrifið.
18. Skoðið kaflann „Umhirða og hreinsun“ fyrir leiðbeiningar um þrif á yfirborði þar sem matvæli hafa verið.

VÖRUÖRYGGI (ÁFRAM)

19. Þetta tæki er ætlað til notkunar á heimilum eða álíka notkun, eins og:

- á kaffistofum starfsfólks í verslunum, á skrifstofum eða öðrum vinnustöðum;
- á bóndabæjum;
- fyrir gesti á hótélum, mótélum eða öðrum gististöðum eða íbúðum;
- á gistiheimilum.

GEYMDU ÞESSAR LEIÐBEININGAR

Allar vöruupplýsingar, leiðbeiningar og myndbönd ásamt upplýsingum um ábyrgð má finna á www.KitchenAid.eu. Það gæti sparað þér kostnaðinn við að hringja í þjónustuverið. Til að fá ókeypis, prentað afrit af upplýsingunum á netinu skal hringja í **00 800 381 040 26**.

KRÖFUR UM RAFMAGN

⚠️ VIÐVÖRUN



Hætta á raflosti

Stingið inn í jarðtengda innstungu.

Ekki fjarlægja jarðtenginguna.

Ekki nota millistykki.

Ekki nota framlengingarsnúru.

Misbrestur á að fylgja þessum leiðbeiningum getur leitt til dauða, eldsvoða eða raflosts.

Spenna: 220-240 A.C.

Tíðni: 50-60 Hz

Vött:

315 W fyrir módel 5KPM5

500 W fyrir módel 5KSM7580X, 5KSM7591X

ATHUGIÐ: Málafli hrærivélarinnar er prentað nálægt vörumerkinu eða á raðnúmeraplötuna.

Ekki skal nota framlengingarsnúru. Ef rafmagnssnúran er of stutt skal láta hæfan rafvirkja eða þjónustutækni mann setja úttak nálægt tækinu.

Hámarksvött ákvarðast af fylgihlutnum sem notar mestu orkuna (raforku) Aðrir ráðlagðir fylgihlutir gætu notað töluvert minni orku.

LEIÐBEININGAR FYRIR HRAÐASTILLI

Allar hraðastillingar kveikja sjálfkrafa á hrærivélinni á lægri hraða svo að hráefni skvettist ekki upp úr eða svo hveitiský myndist ekki við ræsingu. Síðan eykst hraðinn smám saman upp í valinn hraða til að fá sem besta frammistöðu.

ATHUGIÐ: Þessi eiginleiki fæst eingöngu fyrir 5KSM7580X og 5KSM7591X.

LEIÐBEININGAR FYRIR HRAÐASTILLI (ÁFRAM)

HRAÐI	NOTAÐ FYRIR	FYLGIHLOTIR
1	Hæg hræring	Flatur hrærari
2	Hæg blöndun, hnoðun	Flatur hrærari og deigrókur
4	Blöndun, hræring	Flatur hrærari og víraþeytari
6	Hræring, þykking	
8–10	Hröð hræring, þeyting, hröð þeyting	Víraþeytari

ATHUGIÐ: Notið hraðastillingu 2 til að blanda saman eða hnoða gerdeig. Ef hærri hraði en það er notaður er mikil hættu á að hrærivélin bili. Deigrókurinn hnoðar vel flest gerdeig á innan við 4 mínútum.

SAMSETNING VÖRUNNAR

1. Slökktu á hrærivélinni og taktu hana síðan úr sambandi.
2. Færðu skálarlyftustöngina niður.
3. **Til að festa skálina við:** Færðu skálarlyftustöngina niður. Settu skálarstuðninga yfir staðsetningarpinnana. Ýttu niður aftan á skálina þar til skálarpinnarnir smella inn í gormafestinguna.
4. **Til að festa fylgihluti:** Settu fylgihlutinn á skaftið og ýttu upp eins langt og hægt er. Snúðu fylgihlutnum réttisælis til að krækja honum yfir pinnann á skaftinu.
5. **Til að rétta skálina upp:** Snúðu stönginni beint upp. Skálin verður alltaf að vera í uppréttri og læstri stöðu þegar verið er að hræra.

NOTKUN VÖRUNNAR

FJARLÆGÐ Á MILLI HRÆRARA OG SKÁLAR

Hrærivélin þín er stillt í verksmiðjunni þannig að flati hrærarinn er rétt yfir botni skálarinnar. Ef hrærarinn snertir botn skálarinnar eða er of langt frá skálinni af einhverri ástæðu, geturðu auðveldlega stillt fjarlægðina.

1. Slökktu á hrærivélinni (0) og taktu hana úr sambandi.
2. Færðu skálarlyftustöngina niður.
3. Finndu skrúfuna sem birtist þegar skálin er færð niður.
ATHUGIÐ: Ekki stilla skrúfuna sem er á gormafestingunni.

4. Stilltu þannig að hrærarinn er rétt fyrir ofan botn skálarinnar í lyftri stöðu með því að skrúfa rangsælis til að hækka skálina og réttisælis til að lækka skálina. Aðeins þarf að snúa smávægilega: skrúfan snýst ekki meira en 1/4 úr hring (90 gráður) í hvora átt. (Fullt stillingarsvið er 1/2 snúningur eða 180 gráður.)

ATHUGIÐ: Við rétta stillingu snertir hrærarinn hvorki botn né hlið skálarinnar. Ef hrærarinn eða víraþeytarinn eru það nálægt að þeir snerta botn skálarinnar getur það valdið slitu á hræranum eða þeytanum.

NOTKUN VÖRUNNAR (ÁFRAM)

NOTKUN Á HRAÐASTILLI



⚠️ VIÐVÖRUN

Hætta á raflosti

Stingið inn í jarðtengda innstungu.

Ekki fjarlægja jarðtenginguna.

Ekki nota millistykki.

Ekki nota framlengingarsnúru.

Misbrestur á að fylgja þessum leiðbeiningum getur leitt til dauða, eldsvoða eða raflosts.

1. Settu hrærivélina í samband við jarðtengda innstungu. Byrjaðu á minni hraða svo ekkert skvettist upp úr og hækkaðu hann smám saman. Sjá „Leiðbeiningar fyrir hraðastilli“.

⚠️ VIÐVÖRUN

Slyshætta

Taktu vélna úr sambandi áður en komið er við hrærarann.

Misbrestur á að gera svo getur valdið beinbroti, skurðum eða mari.

2. Ekki skrapa skálina á meðan verið er að hræra. Yfirleitt nægir að skrapa skálina einu sinni eða tvisvar á milli þess sem hrært er.

MIKILVÆGT: Hrærivélin gæti hitnað við notkun. Efsti hluti hrærivélarinnar gæti hitnað þegar mikið deig er hrært yfir langan tíma. Þetta er eðlilegt.

VARAN TEKIN Í SUNDUR

1. Slökktu á hrærivélinni og taktu hana síðan úr sambandi.
2. **Hellivörn sem hægt er að fjarlægja*:** Lyftu framhliðinni á hellivörminni* frá skálarbrúninni. Togaðu hana frá hrærivélinni.
3. **Fylgihlutirnir fjarlægðir:** Ýttu fylgihlutnum upp og snúðu honum til vinstri. Togaðu fylgihlutinn niður frá hræraraskaftinu.
4. **Til að fjarlægja skálina:** Færðu skálarlyftustöngina niður. Taktu í handfang skálarinnar og lyftu henni beint upp og af staðsetningarpinnunum.

*Fylgir eingöngu með ákveðnum módelum. Fæst einnig sem valkvæmur fylgihlutur.

UMHIRÐA OG HREINSUN

MIKILVÆGT: Ekki setja aðalhús hrærivélarinnar á kaf í vatn eða aðra vökva.

1. Slökktu á hrærivélinni og taktu hana síðan úr sambandi.
MIKILVÆGT: Láttu tækið kólna alveg áður en hlutir eru settir á eða teknir af og áður en tækið er þrifið.
2. Strjúktu af hrærivélinni með mjúkum og rökum klút.
3. Deigkrókur, flatur hrærari, hellivörn*, og 11 víra þeytarinn mega fara í uppþvottavél í efri hilluna. Þvo má skálina úr ryðfríu stáli í uppþvottavél. Einnig má þvo þessa fylgihluti vandlega upp úr heitu sápuvatni og skola alveg áður en þeir eru þurrkaðir. Ekki geyma hrærarana á skaftinu.
ATHUGIÐ: C-laga deigkrókurinn fæst eingöngu fyrir 5KPM5.
4. **MIKILVÆGT:** 7 víra þeytarinn og lokið mega ekki fara í uppþvottavél. Þessa fylgihluti skal þvo vandlega upp úr heitu sápuvatni og skola alveg áður en þeir eru þurrkaðir. Ekki geyma þeytarann á skaftinu.
ATHUGIÐ: Eingöngu 5KPM5 kemur með skálarlok úr plasti.

FÖRGUN RAFBÚNAÐARÚRGANGS

FÖRGUN UMBÚÐAEFNIS

Umbúðaefnisins af ábyrgð og er merkt með endurvinnslutákninu ♻️. Því verður að farga hinum ýmsu hlutum umbúðaefnisins af ábyrgð og í fullri fylgni við reglugerðir staðaryfirvalda sem stjórna förgun úrgangs.

ENDURVINNSLA VÖRUNNAR

- Merkingar á þessu tæki eru í samræmi við lög í ESB og Bretlandi um raf- og rafeindabúnaðarúrgang (Waste Electrical and Electronic Equipment (WEEE)).
- Með því að tryggja að þessari vöru sé fargað á réttan hátt hjálpar þú til við að koma í veg fyrir hugsanlegar neikvæðar afleiðingar fyrir umhverfið og heilsu manna, sem annars gætu orsakast af óviðeigandi meðhöndlun við förgun þessarar vöru.
- Táknid ♻️ á vörunni eða á meðfylgjandi skjölum gefur til kynna að ekki skuli meðhöndla hana sem heimilisúrgang, heldur verði að fara með hana á viðeigandi söfnunarstöð fyrir endurvinnslu raf- og rafeindabúnaðar.

Fyrir ítarlegri upplýsingar um meðhöndlun, endurheimt og endurvinnslu þessarar vöru skaltu vinsamlegast hafa samband við bæjarstjórnarskrifstofur í þínum heimabæ, heimilissorpörgunarbýjónustu eða verslunina þar sem þú keyptir vöruna.

SAMRÆMISYFIRLÝSING

FYRIR EVRÓPUSAMBANDIÐ

Þetta heimilistæki hefur verið hannað, smíðað og því dreift í fylgni við öryggiskröfur tilskipana ESB: Low Voltage Directive 2014/35/EU (tilskipun um lágspennu 2014/35/EU), Electromagnetic Compatibility Directive 2014/30/EU (tilskipun um rafsegulsamhæfi 2014/30/EU), Ecodesign Directive 2009/125/EC (tilskipun um umhverfisvæna hönnun 2009/125/EC), RoHS Directive 2011/65/EU (RoHS tilskipun 2011/65/ESB) ásamt viðaukum.

*Fylgir eingöngu með ákveðnum módelum. Fæst einnig sem valkvæmur fylgihlutur.

ÁBYRGÐARSKILMÁLAR KITCHENAID („ÁBYRGÐ“)

KitchenAid Europa, Inc., Nijverheidslaan 3, Box 5, 1853 Strombeek-Bever, Belgíu („Ábyrgðaraðili“) veitir lokakaupanda, sem er neytandi, ábyrgð samkvæmt eftirfarandi skilmálum.

Ábyrgðin er viðbót við lögbundin ábyrgðaréttindi lokakaupanda gagnvart seljanda vörunnar og hefur engar takmarkanir eða áhrif á þau. Í stuttu máli kemur fram í lögum nr. 48/2003 um neytendakaup að vörur verði að vera í því ástandi sem þeim er lýst, hæfar fyrir tilgang sinn og af fullnægjandi gæðum. Ef í ljós kemur að varan er gölluð verður neytandi að tilkynna seljanda um gallan án óþarfa tafa. Neytandi hefur aldrei skemmi tíma en tvo mánuði til að leggja fram kvörtun.

Lög númer 48/2003 um neytendakaup skýra einnig frá ákveðnum ráðstöfunum sem neytandi getur notað til að vernda rétt sinn, svo sem:

- Að halda aftur af greiðslu.
- Val á milli leiðréttingar eða nýrrar afhendingar.
- Beiðni um afslátt.
- Beiðni um riftun.
- Bótakröfur.

Þessi réttindi eru háð ákveðnum undantekningum. Hægt er að nálgast nánari upplýsingar á vefsíðu Neytendastofunnar á www.neytendastofa.is eða með því að hringja í **00354 510 1100**.

1. UMFANG OG SKILMÁLAR ÁBYRGÐARINNAR

- Ábyrgðaraðili veitir ábyrgð á vörunum sem eru taldar upp í hluta 1.b) sem neytandi hefur keypt frá seljanda eða fyrirtæki frá KitchenAid-samsteypunni í landi innan evrópska efnahagssvæðisins, eða í Moldóvu, Svartfjallalandi, Rússlandi, Sviss eða Tyrklandi.
- Ábyrgðartímabilið fer eftir vörunni sem er keypt og er sem hér segir:
5KPM5, 5KSM7591X Full ábyrgð í tvö ár frá kaupdegi.
5KSM7580X Full ábyrgð í fimm ár frá kaupdegi.
- Ábyrgðartímabilið hefst á kaupdegi, þ.e. daginn sem kaupandi keypti vöruna frá söluaðila eða fyrirtæki frá KitchenAidsamsteypunni.
- Ábyrgðin tryggir að varan skuli vera gallalaus.
- Ábyrgðaraðili skal veita neytanda eftirfarandi þjónustu undir þessari ábyrgð, eftir ákvörðun ábyrgðaraðila, ef galli kemur í ljós á ábyrgðartímabilinu:
 - Viðgerð á gölluðu vörunni eða íhlutnum, eða
 - Skipti á gölluðu vörunni eða íhlutnum fyrir nýja. Ef varan er ekki lengur í boði er ábyrgðaraðili heimilt að skipta út vörunni fyrir jafn dýra eða dýrari vöru.
- Ef neytandi vill leggja fram kröfu undir ábyrgðinni verðu hann að hafa samband við innlendan þjónustuaðila KitchenAid á www.kitchenaid.is (Netfang: sala@rafland.is ; Símanúmer **+354 520 7900**) eða beint við ábyrgðaraðilann í KitchenAid Europa, Inc. Nijverheidslaan 3, Box 5, 1853 Strombeek-Bever, Belgíu.
- Ábyrgðaraðili skal bera kostnað vegna viðgerðar ásamt varahlutum og sendingarkostnað vegna afhendingar á gallalausri vöru eða íhlut. Ábyrgðaraðili skal einnig bera sendingarkostnað vegna skila á gölluðu vörunni eða íhlutnum ef ábyrgðaraðilinn eða innlendi KitchenAid þjónustuaðilinn bað um að gölluðu vörunni eða íhlutnum yrði skilað. Hins vegar skal neytandi bera kostnað vegna viðeigandi umbúða fyrir örugg skil á gölluðu vörunni eða íhlutnum.
- Neytandi verður að framvísa kvittun eða reikning sem sönnun fyrir kaupum á vörunni ef hann vill leggja fram kröfu undir ábyrgðinni.

2. TAKMARKANIR Á ÁBYRGÐINNI

- Ábyrgðin á eingöngu við um vörur sem eru notaðar í heimilistilgangi og ekki um faglegar vörur eða vörur notaðar í atvinnuskyni.
- Ábyrgðin á ekki við um eðlilegt slit, ranga notkun eða misnotkun, ef ekki er farið eftir notkunarleiðbeiningunum, ef varan er notað við ranga rafspennu, ef uppsetning eða notkun brjóta gegn viðeigandi reglugerðum um rafmagn, og ef óhöflegt afl er notað (t.d. högg).
- Ábyrgðin á ekki við ef vörunni hefur verið breytt eða skipt um spennu, t.d. ef 120 V vörum er breytt til að nota 220-240 V.
- Veitt þjónusta samkvæmt ábyrgðinni framlengir ekki ábyrgðartímabilið né heldur markar hún upphaf nýs ábyrgðartímabils. Ábyrgðartímabilinu fyrir ísetta varahluti lýkur á sama tíma og ábyrgðartímabilið fyrir alla vöruna.

Þjónustuaðilar KitchenAid geta enn aðstoðað neytendur með spurningar og veitingu upplýsinga eftir að ábyrgðin er útrunnin, eða fyrir vörur sem falla ekki undir ábyrgð. Hægt er að nálgast frekari upplýsingar á vefsíðu okkar: www.kitchenaid.eu

VÖRUSKRÁNING

Skraðu nýja KitchenAid tækid þitt núna: <http://www.kitchenaid.eu/register>

©2021 Öll réttindi áskilin.

KITCHENAID og hönnun hræivélarinnar eru vörumerki í Bandaríkjunum og annars staðar.

ЧАСТИ И ИХ ХАРАКТЕРИСТИКИ

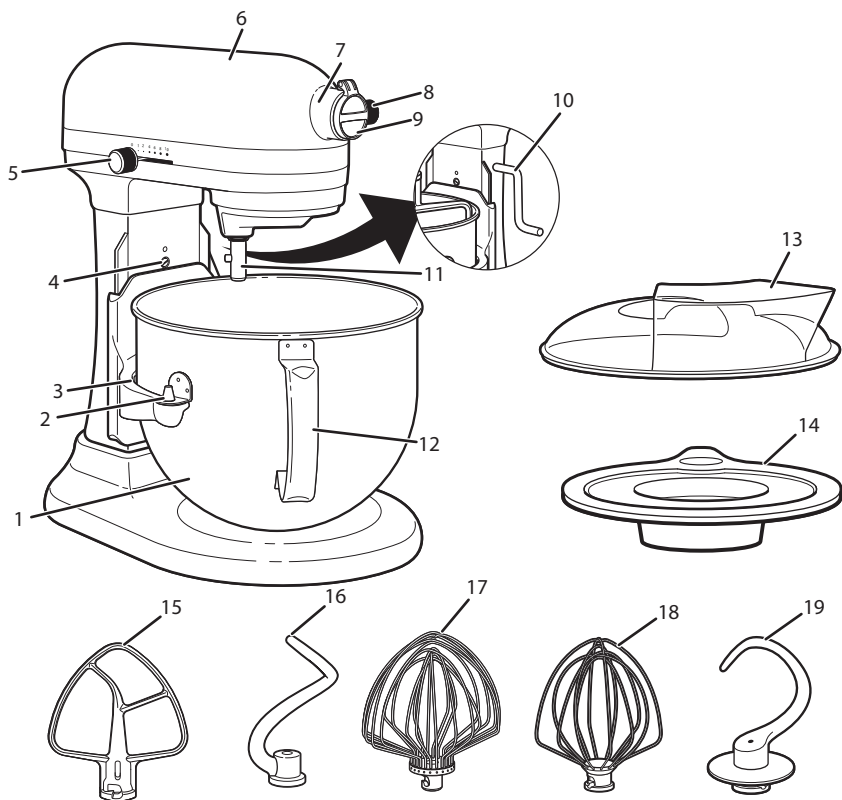

1. Чаша из нержавеющей стали*
2. Установочные штифты
3. Опора чаши
4. Винт регулировки высоты венчика
5. Рычаг регулировки скоростей
6. Головка двигателя
7. Привод для насадок**
8. Ручка крепления
9. Колпачок ступицы привода
10. Рычаг подъема чаши

11. Вал венчика
12. Ручка чаши
13. Защитный обод***
14. Пластиковая крышка для чаши****
15. Лопатка для смешивания
16. Спиральный крюк для замешивания теста***
17. 11-проводной венчик***
18. 6-проводной венчик****
19. Крюк для замешивания теста С-образной формы****

*Емкость и конструкция ручки зависят от модели.

**См. раздел «Дополнительные насадки».

***Входит в комплект только некоторых моделей. Также поставляется в качестве дополнительного аксессуара.

****Входит только в комплект модели 5KPM5.

ТЕХНИКА БЕЗОПАСНОСТИ ПРИ ИСПОЛЬЗОВАНИИ ПРИБОРА

Ваша безопасность и безопасность других стоит на первом месте.

В данной инструкции и на вашем устройстве мы разместили множество важных сообщений о безопасности. Обязательно прочтите все сообщения о безопасности и следуйте их указаниям.



Это символ предупреждения об опасности.

Этот символ предупреждает вас о возможных опасностях, способных нанести травму или даже убить вас и других людей.

Все сообщения о безопасности следуют за этим символом и словами «ОПАСНОСТЬ» или «ВНИМАНИЕ». Эти слова означают:



Мы можете погибнуть или получить тяжелые травмы, если немедленно не последуете инструкциям.



Мы можете погибнуть или получить тяжелые травмы, если не последуете инструкциям.

Предупреждения об опасности укажут вам на потенциальную опасность, дадут рекомендации относительно того, как уменьшить вероятность травмы, а также на то, что может произойти, если вы не будете следовать инструкциям.

МЕРЫ ПРЕДОСТОРОЖНОСТИ

При использовании бытовых электроприборов необходимо соблюдать основные меры предосторожности, в частности:

1. Прочтите все инструкции. Неправильное использование прибора может привести к серьезным травмам.
2. Для предотвращения риска поражения электрическим током не погружайте планетарный миксер в воду или другую жидкость.
3. Только для Европейского Союза: Данный прибор не должен использоваться детьми. Храните прибор и его сетевой шнур в местах, недоступных для детей.

4. Только для Европейского Союза: лица с ограниченными физическими, сенсорными или умственными способностями, либо не имеющие надлежащего опыта использования и знаний, могут пользоваться электробытовыми приборами только в том случае, если они находятся под присмотром или проинструктированы по вопросу безопасного использования электробытового прибора и осознают связанные с этим риски. Не позволяйте детям играть с прибором.
5. Данный прибор не предназначен для использования лицами (включая детей) с ограниченными физическими, сенсорными или ментальными возможностями или не имеющими достаточного опыта и знаний, если они не находятся под присмотром или не были проинструктированы по вопросу безопасного использования электробытового прибора лицом, отвечающим за их безопасность.
6. Следите за детьми и не допускайте, чтобы они играли с прибором.
7. Выключите (0) прибор, а затем отключите его от электросети, если он не используется, перед тем, как снимать или устанавливать какие-либо его части, а также перед чисткой. Чтобы отсоединить прибор от сети, возьмитесь за вилку сетевого шнура и потяните за нее, чтобы вынуть из розетки. Никогда не тяните за сам шнур.
8. Избегайте контакта с движущимися деталями. Для предотвращения травм и/или повреждения планетарного миксера при его использовании не допускайте соприкосновения венчика с руками, волосами, одеждой, а также с кухонными лопаточками и другими кухонными принадлежностями.
9. Не используйте прибор с поврежденным сетевым шнуром или вилкой, а также после возникновения неисправностей в работе прибора, его падения или любого другого повреждения. В этом случае верните прибор в ближайший авторизованный сервисный центр для проверки, ремонта или механической/электрической регулировки.
10. Использование аксессуаров или насадок, не рекомендованных фирмой KitchenAid, может привести к возгоранию, поражению электрическим током или получению травмы.

11. Не используйте планетарный миксер на открытом воздухе.
12. Не допускайте свисания шнура с края стола или с угла.
13. Перед очисткой снимите с планетарного миксера лопатку для смешивания, проволочный венчик или крюк для замешивания теста.
14. В случае повреждения сетевого шнура его замена должна осуществляться изготовителем, работником сервисного центра или другим работником с аналогичной квалификацией во избежание риска поражения электрическим током.
15. Никогда не оставляйте работающий прибор без присмотра.
16. Во избежание повреждения устройства не используйте чаши планетарного миксера в зонах с высокой температурой, таких как духовки, микроволновые печи или кухонные плиты.
17. Давайте прибору полностью остыть перед установкой или извлечением его частей, а также перед очисткой прибора.
18. Инструкции по очистке поверхностей, контактирующих с пищевыми продуктами, см. в разделе «Уход и чистка».
19. Устройство предназначено для использования исключительно для личных, семейных, домашних и иных нужд, не связанных с осуществлением предпринимательской деятельности (если иное не предусмотрено данным руководством по эксплуатации).

СОХРАНИТЕ ДАННОЕ РУКОВОДСТВО

Для получения полной информации о продукте, инструкций и видео, включая информацию о гарантии, посетите веб-сайт www.KitchenAid.ru или www.KitchenAid.eu.

⚠ ВНИМАНИЕ



Опасность поражения электрическим током

Подключите к заземленной розетке.

Не удаляйте заземляющий электрод.

Не используйте адаптер.

Не используйте удлинитель.

Несоблюдение этих инструкций может привести к смерти, пожару или поражению электрическим током.

Напряжение: 220–240 В переменного тока

Частота: 50–60 Гц

Потребляемая мощность:

315 Вт для модели 5KPM5

500 Вт для моделей 5KSM7580X,
5KSM7591X

ПРИМЕЧАНИЕ. Номинальная мощность планетарного миксера напечатана на фирменной накладке или на табличке с серийным номером.

Не используйте удлинители. Если сетевой шнур слишком короткий, обратитесь к квалифицированному электрику или специалисту сервисной службы для установки розетки рядом с прибором.

Номинальная мощность зависит от насадки, которая развивает максимальную нагрузку (мощность). Другие рекомендуемые насадки могут развивать значительно меньшую мощность.

РУКОВОДСТВО ПО РЕГУЛЯТОРУ СКОРОСТЕЙ

На всех скоростях планетарный миксер автоматически начинает работу на более низкой скорости, что помогает избежать разбрызгивания ингредиентов и «мучной взвеси» при запуске, после чего скорость быстро увеличивается до выбранной для оптимальной работы.

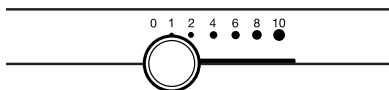

ПРИМЕЧАНИЕ. Данная функция доступна только для 5KSM7580X и 5KSM7591X.

СКОРОСТЬ	НАЗНАЧЕНИЕ	АКСЕССУАРЫ	ОПИСАНИЕ
1	Перемешивание	Лопатка для смешивания	Для медленного перемешивания, комбинирования, измельчения, начала любого процесса смешивания. Используется для добавления муки и сухих ингредиентов в тесто, а также для добавления жидкостей к сухим ингредиентам. Не используйте скорость 1 для замешивания дрожжевого теста.
2	Медленное смешивание, замешивание	Лопатка для смешивания, спиральный крюк для замешивания теста***	Для медленного смешивания, измельчения и быстрого перемешивания. Используется для смешивания и замешивания дрожжевого теста, густого теста и конфет; начала измельчения картофеля или других овощей; при добавлении кондитерского жира в муку; замешивания жидкого или капающего теста.
4	Смешивание, быстрое смешивание	Лопатка для смешивания и проволочный венчик	Для смешивания средне-густого теста, например печенья. Используется для смешивания сахара и кондитерского жира, а также для добавления сахара в яичные белки для приготовления безе. Средняя скорость для приготовления смесей для выпечки.

***Входит в комплект только некоторых моделей. Также поставляется в качестве дополнительного аксессуара.

СКОРОСТЬ	НАЗНАЧЕНИЕ	АКСЕССУАРЫ	ОПИСАНИЕ
6	Быстрое смешивание, приготовление крема	Лопатка для смешивания и проволочный венчик	Для смешивания со средней скоростью (приготовления крема) или взбивания. Используется на завершающем этапе приготовления теста для выпечки, пончиков и других типов теста. Высокая скорость для приготовления смесей для выпечки.
8–10	Ускоренное смешивание, взбивание, быстрое взбивание	Проволочный венчик	Для взбивания сливок, яичных белков и вареной глазури. Для взбивания небольшого количества сливок, яичных белков или завершающего взбивания картофельное пюре.

ПРИМЕЧАНИЕ. Используйте скорость 2 для смешивания или замешивания дрожжевого теста. Использование любой другой скорости с высокой вероятностью может привести к отказу планетарного миксера. Крюк для замешивания теста позволяет эффективно замешивать дрожжевое тесто в течение 4 минут.

РУКОВОДСТВО ПО АКСЕССУАРАМ

АКСЕССУАРЫ	НАЗНАЧЕНИЕ	ОПИСАНИЕ
Лопатка для смешивания	Обычные и густые смеси	Выпечка, взбитая глазурь, конфеты, печенье, бисквиты, пирожное тесто, мясной хлеб, картофельное пюре.
Спиральный крюк для замешивания теста***	Смешивание и замешивание дрожжевого теста	Хлеб, булочки, кофейное пирожное.
Проволочный венчик	Воздушные смеси	Яйца, яичные белки, густой крем, вареная глазурь, бисквиты, майонез, некоторые виды конфет.

***Входит в комплект только некоторых моделей. Также поставляется в качестве дополнительного аксессуара.

СБОРКА ПРИБОРА

1. Переведите планетарный миксер в положение «ВЫКЛ. (0)», а затем отсоедините его от электросети.

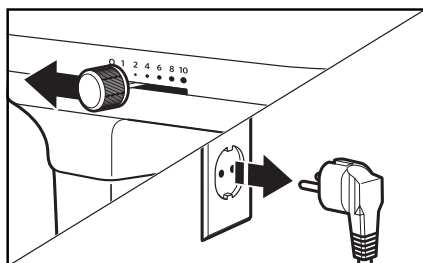

2. установите рычаг подъема чаши в нижнее положение.

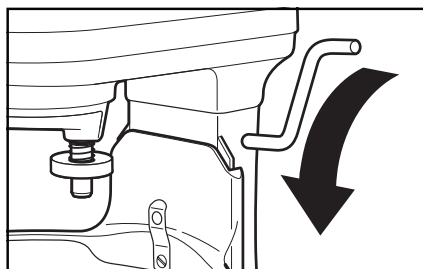

3. **Крепление чаши:** установите рычаг подъема чаши в нижнее положение. Установите опоры чаши над установочными штифтами. Нажмите на заднюю часть чаши, чтобы штифты чаши встали в пружинный фиксатор.

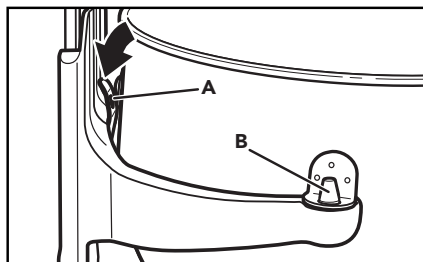

*A. Пружинный фиксатор
B. Установочный штифт*

4. **Крепление аксессуара:** установите аксессуар на вал и нажмите вверх до упора. Поверните аксессуар по часовой стрелке, чтобы зафиксировать его на штифте на валу.

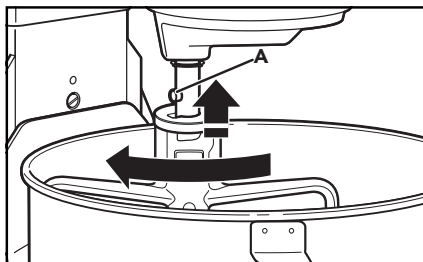

A. Штифт

5. **Подъем чаши:** поверните рычаг в прямое положение. При смешивании чаша всегда должна быть зафиксирована в поднятом положении.

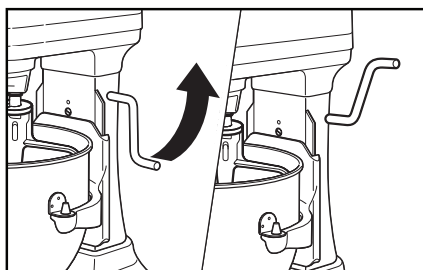

ИСПОЛЬЗОВАНИЕ ПРИБОРА

ЗАЗОР МЕЖДУ ЛОПАТКОЙ И ЧАШЕЙ

Планетарный миксер отрегулирован на заводе таким образом, что лопатка для смешивания просто очищает дно чаши. Если по какой-либо причине лопатка для смешивания ударяется о дно чаши или отступает от чаши слишком далеко, можно легко отрегулировать зазор.

1. Переведите планетарный миксер в положение «ВЫКЛ. (0)», а затем отсоедините его от электросети.

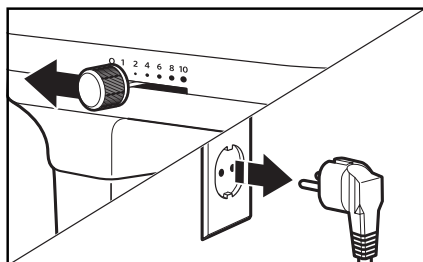

2. установите рычаг подъема чаши в нижнее положение.

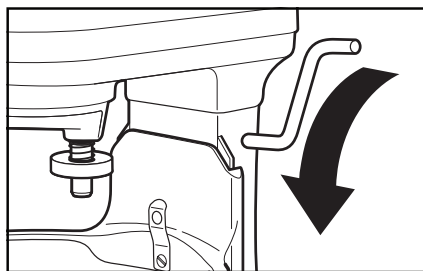

3. Найдите винт, который станет доступным после опускания чаши.

ПРИМЕЧАНИЕ. Не регулируйте винт на пружинном фиксаторе.

Отрегулируйте положение так, чтобы лопатка для смешивания просто очищала дно чаши в поднятом положении, поворачивая винт против часовой стрелки, чтобы поднять чашу, и по часовой стрелке, чтобы опустить ее. Требуется лишь слегка повернуть: винт не будет поворачиваться более чем на 1/4 оборота (90 градусов) в любом направлении. (полный диапазон регулировки составляет 1/2 оборота или 180 градусов.)

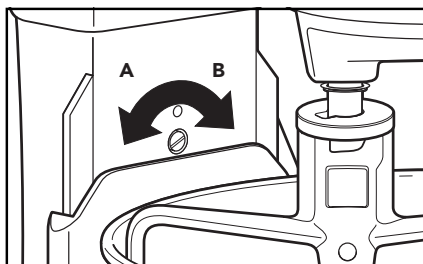

*A. Поднять чашу
B. Опустить чашу*

ПРИМЕЧАНИЕ. При правильной регулировке лопатка для смешивания не должна ударяться о дно или бока чаши. Если лопатка для смешивания или проволочный венчик находятся настолько близко ко дну чаши, может возникнуть износ лопатки для смешивания или проволочного венчика.

⚠ ВНИМАНИЕ



Опасность поражения электрическим током

Подключите к заземленной розетке.

Не удаляйте заземляющий электрод.

Не используйте адаптер.

Не используйте удлинитель.

Несоблюдение этих инструкций может привести к смерти, пожару или поражению электрическим током.

1. Подключите планетарный миксер к заземленной розетке. Чтобы избежать разбрызгивания, начните работу на более низкой скорости, постепенно увеличивая ее. См. «Руководство по регулятору скоростей».

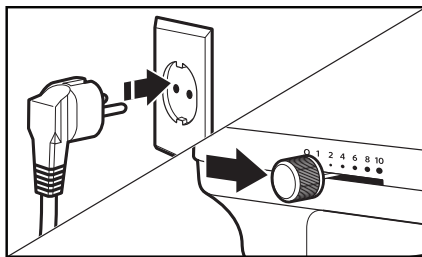

⚠ ВНИМАНИЕ

Опасность получения травмы

Отключите миксер, прежде чем прикасаться к взбивалке.

Невыполнение этого требования может привести к перелому кости, порезам или синякам.

2. Запрещается скоблить чашу во время работы. Обычно достаточно одного или двух отскобливающих движений по поверхности чаши во время смешивания.

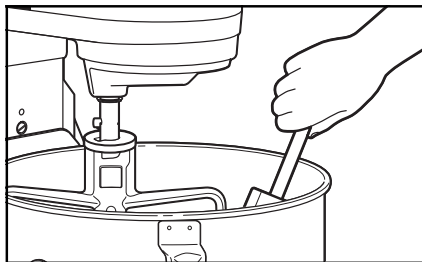

ВАЖНО. Во время использования планетарный миксер может нагреваться. При значительных нагрузках и длительной работе верхняя часть прибора может нагреваться. Это нормально.

ИСПОЛЬЗОВАНИЕ ЗАЩИТНОГО ОБОДА***

Используйте защитный обод***, чтобы не допустить разбрызгивания ингредиентов из чаши при смешивании, а также для облегчения добавления ингредиентов в чашу во время смешивания.

1. Сдвиньте защитный обод*** с передней стороны планетарного миксера в положение над чашей. Нижний край защитного обода*** устанавливается внутри чаши.

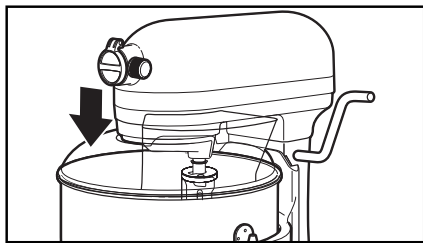

2. Добавьте ингредиенты в чашу через желоб для добавления ингредиентов.

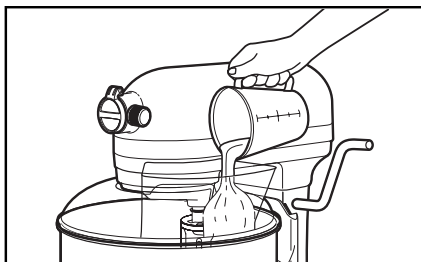

ДОПОЛНИТЕЛЬНЫЕ НАСАДКИ

KitchenAid предлагает широкий выбор дополнительных насадок, таких как спиралайзер, ножи для нарезки пасты или мясорубка, которые устанавливаются на валу привода насадок планетарного миксера.

1. Переведите планетарный миксер в положение «ВЫКЛ. (0)», а затем отсоедините его от электросети.

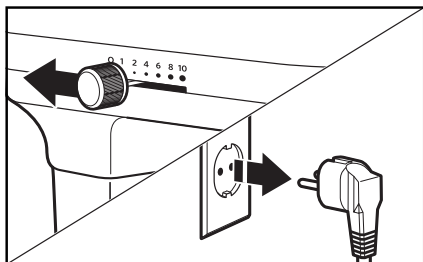

2. Откройте колпачок ступицы привода для насадок.

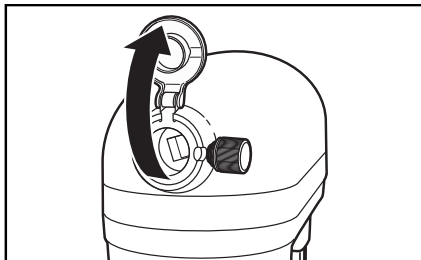

***Входит в комплект только некоторых моделей. Также поставляется в качестве дополнительного аксессуара.

3. Вставьте насадку в привод для насадок, убедившись, что вал привода насадок установлен в квадратное гнездо привода для насадок.

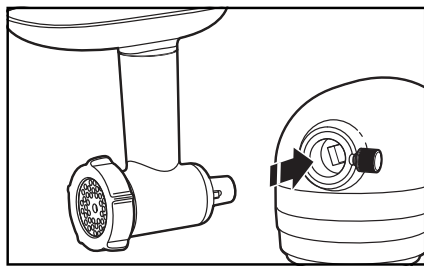

4. Поворачивая ручку крепления планетарного миксера по часовой стрелке, затяните ее так, чтобы насадка оказалась плотно присоединена к планетарному миксеру.

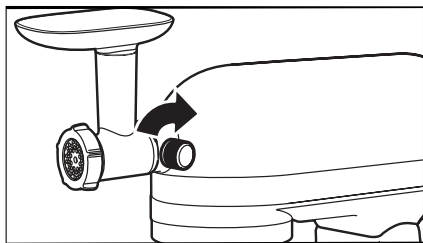

ПРИМЕЧАНИЕ. Дополнительные сведения см. в руководстве пользователя каждой насадки.

РАЗБОРКА ПРИБОРА

1. Переведите планетарный миксер в положение «ВЫКЛ. (0)», а затем отсоедините его от электросети.

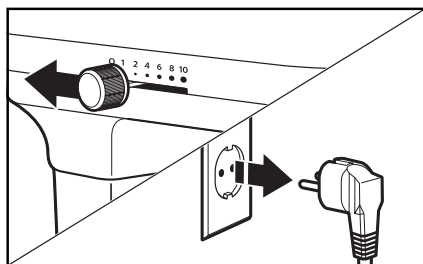

2. **Снятие защитного обода***:** поднимите переднюю часть защитного обода*** с края чаши. Снимите аксессуар с планетарного миксера.

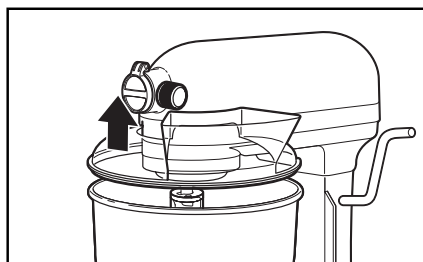

3. **Снятие аксессуара:** нажмите на аксессуар вверх и поверните влево. Снимите аксессуар с вала венчика.

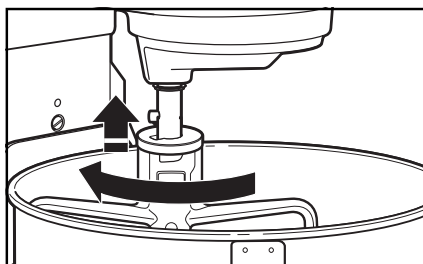

4. **Извлечение чаши:** установите рычаг подъема чаши в нижнее положение. Возьмитесь за ручку чаши, поднимите ее вверх и снимите с установочных штифтов.

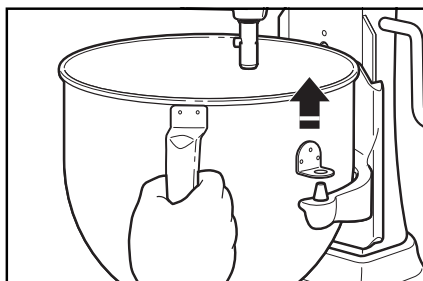

***Входит в комплект только некоторых моделей. Также поставляется в качестве дополнительного аксессуара.

УХОД И ЧИСТКА

ВАЖНО. Запрещается погружать корпус планетарного миксера в воду или другие жидкости.

1. Переверните планетарный миксер в положение «ВЫКЛ. (0)», а затем отсоедините его от электросети.

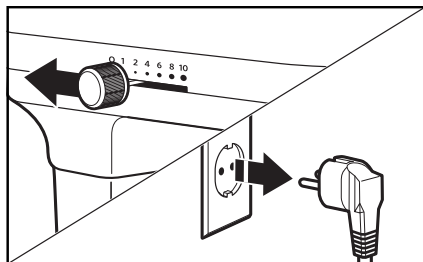

ВАЖНО. Давайте прибору полностью остыть перед установкой или извлечением его частей, а также перед очисткой прибора.

2. Протрите корпус планетарного миксера мягкой влажной тканью.

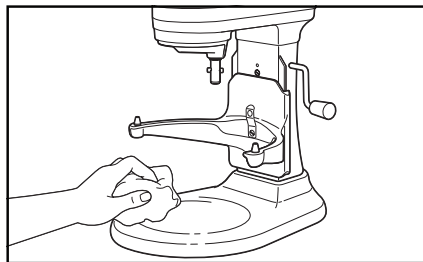

3. Крюк для замешивания теста С-образной формы****, спиральный крюк для замешивания теста***, лопатку для смешивания, защитный обод*** и 11-проводной венчик*** можно мыть в посудомоечной машине только на верхней полке. Чашу из нержавеющей стали* можно мыть в посудомоечной машине. Или тщательно промойте их в горячей мыльной воде и полностью сполосните перед сушкой. Запрещается хранить насадки на валу.

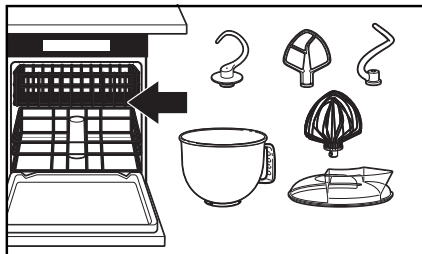

4. **ВАЖНО.** 6-проводной венчик**** и пластиковая крышка для чаши**** не предназначены для мытья в посудомоечной машине. Тщательно промойте их в горячей мыльной воде и полностью сполосните перед сушкой. Запрещается хранить проволочный венчик на валу.

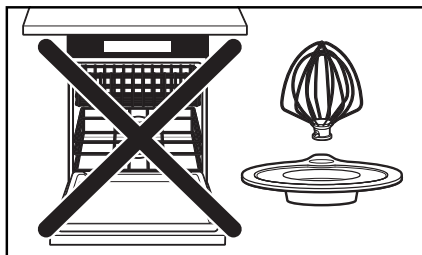

****Входит только в комплект модели 5КРМ5.

***Входит в комплект только некоторых моделей. Также поставляется в качестве дополнительного аксессуара.

*Емкость и конструкция ручки зависят от модели.

РУКОВОДСТВО ПО УСТРАНЕНИЮ НЕИСПРАВНОСТЕЙ

⚠ ВНИМАНИЕ



Опасность поражения электрическим током

Вставьте вилку сетевого шнура в заземленную электрическую розетку.

Не снимайте контакт заземления.

Не используйте переходники.

Не используйте удлинители.

Невыполнение этих указаний может привести к смертельной травме, возгоранию или поражению электрическим током.

ПРОБЛЕМА	РЕШЕНИЕ
Если планетарный миксер нагревается во время работы:	При значительных нагрузках и длительной работе верхняя часть прибора может нагреваться до такой степени, что до нее невозможно будет дотронуться. Это нормально.
Если планетарный миксер останавливается из-за перегрузки:	Переверните рычаг регулировки скорости в положение «ВЫКЛ. (0)». Через несколько минут планетарный миксер автоматически перезапустится. Переместите рычаг регулировки скорости на нужную скорость и продолжайте перемешивание.
Если планетарный миксер издает неприятный запах:	Это характерно для электродвигателей, особенно новых.
В случае, если лопатка для смешивания ударяется о чашу:	Выключите планетарный миксер. См. раздел «Зазор между лопаткой и чашей» и отрегулируйте зазор между ними.
Если рычаг регулировки скорости перемещается рывками или с трудом:	Для легкого перемещения рычага регулировки скорости при перемещении в любом направлении слегка поднимите его.
Если ваш планетарный миксер не работает, проверьте следующее:	Подключен ли планетарный миксер к электросети?
	Исправен ли предохранитель в электрической цепи планетарного миксера? При наличии блока автоматического выключателя убедитесь, что цепь замкнута.
	Выключите планетарный миксер на 10–15 секунд, затем снова включите его. Если планетарный миксер по-прежнему не запускается, дайте ему остыть в течение 30 минут перед повторным включением.
Если проблема не может быть решена:	См. раздел «Условия предоставления гарантии KitchenAid («Гарантия»)». Не возвращайте планетарный миксер продавцу, так как он не выполняет ремонт.

УТИЛИЗАЦИЯ ОТХОДОВ ЭЛЕКТРИЧЕСКОГО ОБОРУДОВАНИЯ

УТИЛИЗАЦИЯ УПАКОВОЧНЫХ МАТЕРИАЛОВ

Упаковочные материалы подлежат вторичной переработке и содержат соответствующий знак ♻. Тем не менее, отдельные части упаковки должны быть утилизированы согласно правилам местной администрации, касающимся ликвидации отходов.

ПЕРЕРАБОТКА ИЗДЕЛИЯ

- Это изделие маркировано согласно законам ЕС и Великобритании в отношении использования электрического и электронного оборудования (WEEE).
- Соблюдение правил утилизации изделия помогает предотвратить потенциальные негативные последствия для окружающей среды и здоровья человека, которые могли бы быть вызваны неправильной утилизацией этого продукта.
- Знак  на изделии или на сопроводительных документах означает, что прибор подпадает под определение бытовых отходов и должен быть доставлен в соответствующий центр по переработке электрического и электронного оборудования.

Для получения более подробной информации об уходе, утилизации и переработке данного прибора, пожалуйста, обращайтесь в местные органы власти, службу сбора бытовых отходов или магазин, где вы купили продукт.

ДЕКЛАРАЦИЯ О СООТВЕТСТВИИ

ДЛЯ ЕВРОПЕЙСКОГО СОЮЗА

Данный прибор разработан, сконструирован и распространяется в соответствии с требованиями директив ЕС по безопасности: директивы 2014/35/EU о низковольтном оборудовании, директивы 2014/30/EU об электромагнитной совместимости, директивы по экодизайну 2009/125/EC, директивы 2011/65/EU по ограничению содержания вредных веществ, а также следующих поправок.

СООТВЕТСТВИЕ РЕГЛАМЕНТАМ

Данный прибор имеет сертификат соответствия техническим регламентам Таможенного союза:

- «О безопасности низковольтного оборудования» (ТР ТС 004/2011),
 - «Электромагнитная совместимость технических средств» (ТР ТС 020/2011)
- Данный прибор имеет декларацию соответствия техническому регламенту Евразийского союза:
- «Об ограничении применения опасных веществ в изделиях электротехники и радиоэлектроники» (ТР ЕАЭС 037/2016).

ИНФОРМАЦИЯ ОБ ИЗГОТОВИТЕЛЕ, ИМПОРТЕРАХ, ОРГАНИЗАЦИИ, УПОЛНОМОЧЕННОЙ НА ПРОВЕДЕНИЕ СЕРВИСНОГО ОБСЛУЖИВАНИЯ

Изготовитель:

КитченАйд Европа, Бельгия, Нейверхейдслан, 3, бокс 5, 1853 Стромбек-Бевер (KitchenAid Europa Inc., Бельгия, Nijverheidslaan 3 Box 5, 1853 Strombeek Bever, Belgium)

Импортеры в России:

ООО "Вирлпул РУС", 127018, Москва, ул. Двинцев, д. 12, корп. 1 литера В, ОГРН 1097746370820

ООО «СЛТ», 125319, г Москва, улица Черняховского, дом 5 КОРПУС 1, ОГРН 5117746038042

Импортер данного изделия указан на упаковке.

Организация, уполномоченная на проведение сервисного гарантийного обслуживания:

ООО «Компания «ПрофСервис»,

115201, г. Москва, 1-ый Варшавский проезд, д.1А, стр.3, ОГРН 1027739321202

ГАРАНТИЙНЫЕ ОБЯЗАТЕЛЬСТВА KITCHENAID

Уважаемый покупатель! Вы приобрели изделие производства компании KitchenAid.

Изделие сертифицировано на соответствие международным стандартам, техническим регламентам и иным нормам, установленным действующим законодательством Российской Федерации и Евразийского экономического союза.

Гарантийный срок зависит от приобретенного продукта и составляет:

- **5KPM5, 5KSM7591X** Полная гарантия сроком на два года, начиная со дня покупки.

- **5KSM7580X** Полная гарантия сроком на пять лет, начиная со дня покупки.

- Дополнительные аксессуары для планетарных миксеров, настольных блендеров, тостеров, кухонных комбайнов, кулинарных процессоров и погружных блендеров: гарантия на 2 года.

1. Сохраняйте чек на изделие и квитанцию на услуги по доставке для установления даты исчисления гарантийного срока.
2. По истечении гарантийного срока рекомендуем обращаться в авторизованный сервисный центр (далее АСЦ) для проверки качества вашего изделия. Проверка качества изделия по истечении гарантийного срока оплачивается владельцем по прейскуранту АСЦ.
3. Гарантийный срок исчисляется с даты передачи изделия первому покупателю и указан в данном руководстве.
4. В случае отсутствия подтверждения факта передачи изделия покупателю, гарантийный срок исчисляется от даты производства изделия, которая может быть вычислена из серийного номера:
S/N: AAУWWXXXХ - формат серийного номера, где, XXXXX - номер изделия в течение недели производства (последние 5 цифр), WW - неделя производства изделия (2 цифры перед номером изделия), Y - код года производства изделия (1 буква или 1 цифра перед номером недели производства), AA - код места производства (одна или две буквы перед кодом года производства изделия). Год производства устанавливается в соответствии с таблицей по коду:

Код	0	1	2	3	4	5	6	7	8	9
Год	2010	2011	2012	2013	2014	2015	2016	2017	2018	2019
Код	X	A	B	C	D	E	F	G	H	J
Год	2020	2021	2022	2023	2024	2025	2026	2027	2028	2029

5. Удовлетворение требований потребителя распространяется на изделие, которое используется только для личных целей, семейных, домашних нужд, не связанных с осуществлением предпринимательской деятельности.
6. При обнаружении недостатков в изделии в период гарантийного срока АСЦ приступает к их устранению в кратчайшие сроки.
7. В случае необходимости проверки качества и ремонта изделия в помещении АСЦ, транспортировка изделия осуществляется в соответствии с Законом РФ «О защите прав потребителей».
8. В случае вызова специалиста для проверки качества изделия, в результате которой выявилось отсутствие недостатка или было выявлено, что недостатки возникли вследствие нарушения правил транспортировки, установки, эксплуатации изделия, действий третьих лиц или обстоятельств непреодолимой силы, проверка качества изделия производится бесплатно, а транспортные расходы оплачиваются потребителем по прейскуранту авторизованного сервисного центра. В случае отсутствия потребителя дома в момент прихода специалиста АСЦ к назначенному времени, при повторном вызове взимается плата за выезд специалиста по прейскуранту АСЦ.
9. Любые претензии к качеству изделия рассматриваются в соответствии с Законом "О защите прав потребителей".

10. Изготовитель освобождается от ответственности за недостатки изделия, выявленные в период гарантийного срока, в случае их возникновения после передачи изделия потребителю вследствие нарушения потребителем правил использования, транспортировки или хранения изделия, в том числе при обнаружении в изделии посторонних предметов, насекомых или следов их жизнедеятельности, действий третьих лиц или непреодолимой силы, а также при нестабильности работы параметров электрической сети. Гарантия изготовителя не предоставляется и изготовитель не несет ответственности в следующих случаях: Использование изделия не по назначению; повреждение или ухудшение функциональных характеристик изделия, вызванных использованием нестандартных и (или) некачественных расходных материалов, принадлежностей, средств бытовой химии, включая кислотосодержащие и абразивные чистящие или моющие средства, а также на дефекты изделия, вызванные попаданием внутрь инородных предметов и механических примесей; несоблюдение правил установки изделия; неисправность изделия и возможный ущерб, вызванные использованием удлинителей, тройников и переходников; касание прибора стоек отопления, газовых труб, металлических элементов и т.п.; изделие не содержится в чистоте. Гарантия изготовителя не распространяется на неисправности, возникшие в результате антисанитарного состояния изделия; внешние и внутренние загрязнения, царапины, трещины, вмятины, потертости и прочие механические повреждения, возникшие в процессе эксплуатации или транспортировки; гарантия изготовителя не распространяется на изделия с удаленными или испорченными табличками, содержащими идентификационный и серийный номер изделия; косметические дефекты, не влияющие на исправную работу изделия; расходные материалы, подверженные естественному износу; повреждение произошло вследствие несоблюдения инструкций по монтажу, обслуживанию и уходу, а также неавторизованного вмешательства; недостатки изделия возникли вследствие образования известкового налета, либо использования загрязненной воды.
11. На территории РФ изготовитель устанавливает на изделие срок службы равным гарантийному сроку изделия.
12. Изготовитель не несет какой-либо ответственности за любой возможный ущерб, нанесенный потребителю в случае несоблюдения потребителем требований изготовителя, указанных в данном руководстве по эксплуатации.
13. При обнаружении неавторизованного вмешательства, повлекшего за собой недостаток изделия, гарантийные обязательства изготовителя прекращаются.

В случае возникновения проблем, связанных с работой прибора в период гарантийного обслуживания, вы можете обратиться к продавцу прибора, в колл-центр по телефону 8 800 200 27 20 или непосредственно в авторизованный сервисный центр.

Контакты сервисных центров: Москва, 129164, Зубарев переулок, 44211, Телефон: 8 (495) 613-10-01

Астрахань 414024, Ташкентская, 13В Телефон: 8 (851) 223-83-10	Волгоград 400107, Рионская, 3 Телефон: 8 (844) 236-64-20	Казань 420034, Проточная, 8 Телефон: 8 (843) 518-97-97	Тюмень 625000, Гольцова, 10 Телефон: 8 (345) 257-91-00
Владивосток 690088, Жигура, 32 Телефон: 8 (423) 290-01-02	Екатеринбург 620027, Азина, 44 275 Телефон: 8 (343) 370-56-98	Краснодар 350075, 2-я Пятилетка, 41 Телефон: 8 (988) 956-06-06	Уфа 450112, Кольцевая, 43 Телефон: 8 (347) 291-25-25

Полный список авторизованных сервисных центров вы можете найти на официальном сайте: www.kitchenaid.ru.

PODSTAWOWE ZASADY BEZPIECZEŃSTWA

Bezpieczeństwo użytkownika tego urządzenia jest dla nas najważniejsze.

Dlatego w poniższej instrukcji przedstawiamy wiele istotnych informacji na ten temat. Należy czytać wszystkie zalecenia dotyczące bezpieczeństwa pracy i je przestrzegać.



Jest to znak symbolizujący zagrożenie.

Ostrzega przed potencjalnym zagrożeniem życia lub zdrowia.

Wszystkie informacje dotyczące bezpieczeństwa zawierają oprócz symbolu zagrożenia, także słowa: "NIEBEZPIECZEŃSTWO" i "UWAGA". Te słowa oznaczają, że:



istnieje zagrożenie dla życia lub możliwość okaleczenia, w przypadku niezastosowania się natychmiast do zaleceń instrukcji.



istnieje zagrożenie dla życia lub możliwość okaleczenia w przypadku nieprzestrzegania zaleceń instrukcji.

Wszystkie informacje dotyczące bezpieczeństwa, określają rodzaj potencjalnego zagrożenia, wskazują jak ograniczyć możliwość zranienia i informują, co może się wydarzyć, jeśli zalecenia instrukcji nie będą przestrzegane.

WAŻNE ŚRODKI OSTROŻNOŚCI

Podczas korzystania z urządzeń elektrycznych należy przestrzegać podstawowych środków ostrożności, w tym poniższych zasad:

1. Należy przeczytać wszystkie instrukcje. Niewłaściwe korzystanie z urządzenia może spowodować obrażenia ciała.
2. Nie zanurzać miksera stojącego w wodzie i innych płynach, gdyż grozi to porażeniem prądem.
3. Tylko na terenie Unii Europejskiej: Urządzenie nie powinno być używane przez dzieci. Urządzenie i jego przewód należy trzymać w miejscu niedostępnym dla dzieci.

PODSTAWOWE ZASADY BEZPIECZEŃSTWA (NIEPRZERWANY)

4. Tylko na terenie Unii Europejskiej: Urządzenia mogą być obsługiwane przez osoby o ograniczonych zdolnościach fizycznych, sensorycznych czy umysłowych, a także osoby nie posiadające wiedzy lub doświadczenia w użytkowaniu tego typu urządzeń, o ile będą one nadzorowane lub zostaną poinstruowane odnośnie bezpiecznego korzystania z tego urządzenia oraz rozumieją zagrożenia z nim związane. Nie zezwalać dzieciom na zabawę urządzeniem.
5. Omawiane urządzenie nie jest przeznaczone do użytku przez osoby (w tym dzieci) o ograniczonych zdolnościach fizycznych, sensorycznych czy umysłowych, a także nieposiadające wiedzy lub doświadczenia w użytkowaniu tego typu urządzeń, chyba że będą one nadzorowane lub zostaną poinstruowane na temat korzystania z tego urządzenia przez osobę odpowiedzialną za ich bezpieczeństwo.
6. Dzieci należy nadzorować, aby nie bawiły się urządzeniem.
7. Gdy urządzenie nie jest używane, a także przed zamontowaniem lub zdemontowaniem elementów oraz przed czyszczeniem, należy je **WYŁĄCZYĆ (0)**, a następnie wyjąć wtyczkę z gniazda. Aby wyjąć wtyczkę z gniazda, należy ją chwycić i wyciągnąć. Zabrania się ciągnięcia za przewód.
8. Nie dotykać elementów urządzenia będących w ruchu. Nie zbliżać dłoni, włosów, odzieży, a także szpatulek i innych przyborów kuchennych do mieszadła podczas pracy, aby ograniczyć ryzyko obrażeń ciała osób oraz uszkodzenia miksera stojącego.
9. Zabrania się używania urządzeń, których kabel lub wtyczka są uszkodzone, jeżeli nastąpiła awaria urządzenia, bądź jeżeli zostało ono upuszczone lub w jakikolwiek sposób uszkodzone. Należy zwrócić urządzenie do najbliższego Autoryzowanego Centrum Serwisowego w celu sprawdzenia, naprawy albo regulacji mechanicznej lub elektrycznej.
10. Stosowanie akcesoriów i przystawek niezalecanych lub niesprzedawanych przez KitchenAid może doprowadzić do pożaru, porażenia prądem lub obrażeń ciała.
11. Zabrania się używania miksera stojącego na wolnym powietrzu.
12. Nie zostawiać przewodu zwisającego ze stołu lub blatu.

PODSTAWOWE ZASADY BEZPIECZEŃSTWA (NIEPRZERWANY)

13. Przed przystąpieniem do mycia należy zdemontować mieszadło płaskie, różgę lub mieszadło hakowe do ciasta z miksera stojącego.
14. Jeśli przewód zasilający jest uszkodzony, konieczna jest jego wymiana przez producenta, jego autoryzowany serwis lub inną wykwalifikowaną osobę, dla uniknięcia niebezpieczeństwa.
15. Zabrania się pozostawiania działającego urządzenia bez nadzoru.
16. Aby nie dopuścić do uszkodzenia produktu, nie należy używać naczyń miksera stojącego w miejscach występowania wysokich temperatur, takich jak piekarniki, kuchenki mikrofalowe lub płyty grzejne.
17. Przed przystąpieniem do zdejmowania lub zakładania części, a także przed czyszczeniem urządzenia należy poczekać, aż całkowicie ostygnie.
18. Instrukcje dotyczące czyszczenia powierzchni wchodzących w kontakt z żywnością podano w sekcji „Konserwacja i czyszczenie”.
19. Omawiane urządzenie jest przeznaczone do użytku domowego oraz w podobnych zastosowaniach, takich jak:
 - pomieszczenia socjalne w sklepach, biurach i innych miejscach pracy;
 - budynki gospodarskie;
 - przez klientów w hotelach, motelach i innych miejscach zamieszkania;
 - miejsca oferujące noclegi i wyżywienie.

NINIEJSZE INSTRUKCJE NALEŻY ZACHOWAĆ

Szczegółowe informacje na temat produktu, instrukcje oraz filmy, w tym informacje dotyczące gwarancji, można znaleźć na **stronie www.KitchenAid.pl** lub **www.KitchenAid.eu**. Może to pomóc uniknąć kontaktu z serwisem. Aby otrzymać bezpłatną, drukowaną kopię informacji dostępnych w Internecie, zadzwoń **pod numer 00 800 381 040 26**.

PODSTAWOWE ZASADY BEZPIECZEŃSTWA (NIEPRZERWANY)

WYMAGANIA DOTYCZĄCE ZASILANIA ELEKTRYCZNEGO

! UWAGA



Niebezpieczeństwo porażenia prądem.

Podłączać do gniazda z uziemieniem.

Nie usuwać bolca uziemienia.

Nie używać rozgałęziacza.

Nie używać przedłużacza.

Nieprzestrzeganie powyższych zaleceń grozi śmiercią, pożarem lub porażeniem prądem.

Napięcie: 220–240 V, prąd przemienny

Częstotliwość: 50-60 Hz

Moc:

315 W dla modelu 5KPM5

500 W dla modeli 5KSM7580X, 5KSM7591X

UWAGA: moc znamionowa miksera stojącego jest podana na listwie z marką lub na tabliczce z numerem seryjnym.

Zabrania się używania kabli przedłużających. Jeżeli kabel zasilający jest zbyt krótki, należy zlecić wykwalifikowanemu elektrykowi lub technikowi serwisu zainstalowanie gniazda sieciowego w pobliżu urządzenia.

Maksymalna moc znamionowa zależy od przystawki, z którą wiąże się największe obciążenie (moc). Inne zalecane przystawki mogą znacznie zmniejszyć pobór mocy.

WSKAZÓWKI DOTYCZĄCE WYBORU PRĘDKOŚCI

Wszystkie poziomy prędkości podlegają funkcji, która automatycznie uruchamia mikser stojący z niższą prędkością, aby uniknąć rozprysku składników i rozpylenia mąki przy uruchamianiu, a następnie szybko zwiększa prędkość do wybranej wartości, aby zapewnić optymalną wydajność.

UWAGA: ta funkcja jest dostępna tylko w modelach 5KSM7580X i 5KSM7591X.

PRĘDKOŚĆ	ZASTOSOWANIE	AKCESORIA
1	Mieszanie	Mieszadło płaskie
2	Powolne miksowanie, wyrabianie ciasta	Płaskie mieszadło i hak spiralny do ciasta
4	Mieszanie, ubijanie	Mieszadło płaskie i różga druciana
6	Ubijanie, ucieranie	
8–10	Szybkie ubijanie, ucieranie, szybkie ucieranie	Różga

WSKAZÓWKI DOTYCZĄCE WYBORU PRĘDKOŚCI (NIEPRZERWANY)

UWAGA: do mieszania i zagniatania ciast drożdżowych należy używać prędkości 2. Zastosowanie innej prędkości stwarza wysokie ryzyko awarii miksera stojącego. Hak do ciasta skutecznie zagniatą większość ciast drożdżowych w ciągu 4 minut.

MONTAŻ PRODUKTU

1. Ustawić przełącznik prędkości miksera stojącego w pozycji **OFF (0)** i wyjąć wtyczkę z gniazda.
2. Ustawić dźwignię podnoszenia dzieży w położeniu dolnym.
3. **Aby zamocować dzieżę:** Ustawić dźwignię podnoszenia dzieży w położeniu dolnym. Dopasować wsporniki dzieży do kołków ustalających. Docisnąć w dół tylną część dzieży, aż kołek dzieży zatrzaśnie się w zatrzasku sprężynowym.
4. **Mocowanie akcesoriów:** Wsunąć akcesorium na wał mieszadła i wcisnąć jak najdalej do góry. Obrócić akcesorium, zaczepiając na kołku na wale.
5. **Aby podnieść dzieżę:** Obrócić dźwignię do pozycji wyprostowanej w pionie. Podczas mieszania dzieża musi być zawsze uniesiona i zablokowana.

UŻYTKOWANIE PRODUKTU

PRZEŚWIT MIĘDZY MIESZADŁEM A DZIEŻĄ

Mikser stojący jest ustawiony fabrycznie w taki sposób, aby mieszadło płaskie znajdowało się tuż nad dnem dzieży. Jeśli z jakiegokolwiek powodu mieszadło płaskie zetknie się z dnem dzieży lub znajdzie się zbyt daleko od niej, można łatwo skorygować prześwit.

1. Ustawić przełącznik prędkości miksera stojącego w pozycji **OFF (0)** i wyjąć wtyczkę z gniazda.
2. Ustawić dźwignię podnoszenia dzieży w położeniu dolnym.
3. Po opuszczeniu dzieży zlokalizować śrubę.
UWAGA: nie regulować śruby znajdującej się na zatrzasku sprężynowym.
4. Wyregulować tak, aby mieszadło płaskie w położeniu podniesionym znajdowało się tuż nad dnem dzieży. W tym celu obrócić śrubę w lewo, aby unieść dzieżę, lub w prawo, aby ją opuścić. Wystarczy lekko obrócić: śruba nie obróci się o więcej niż 1/4 obrotu (90 stopni) w jakimkolwiek kierunku. (Pełny zakres regulacji wynosi 1/2 obrotu lub 180 stopni)
UWAGA: po prawidłowej regulacji mieszadło płaskie nie będzie uderzać w dolną ani boczną część dzieży. Jeśli mieszadło płaskie lub różga znajdują się tak blisko dna dzieży, że uderzają w jej dno, mieszadło lub różga mogą ulec zużyciu.

UŻYTKOWANIE PRODUKTU (NIEPRZERWANY)

OBSŁUGA PRZEŁĄCZNIKA PRĘDKOŚCI

PL

⚠ UWAGA

Niebezpieczeństwo porażenia prądem.

Podłączać do gniazda z uziemieniem.

Nie usuwać bolca uziemienia.

Nie używać rozgałęziacza.

Nie używać przedłużacza.

Nieprzestrzeganie powyższych zaleceń grozi śmiercią, pożarem lub porażeniem prądem.



1. Podłączyć wtyczkę miksera stojącego do gniazda elektrycznego z uziemieniem. Należy rozpocząć od niższej prędkości, aby uniknąć rozpryskiwania, po czym stopniowo ją zwiększać. Patrz „Wskazówki dotyczące wyboru prędkości”.

⚠ UWAGA

Niebezpieczeństwo okaleczenia.

Przed montażem/demontażem narzędzi odłączyć mikser od sieci zasilającej.

Nieprzestrzeganie powyższych zaleceń grozi śmiercią, pożarem lub porażeniem elektrycznym.

2. Nie zgarniaj składników w dzieży podczas pracy. Zazwyczaj wystarczy zgarnąć składniki jednokrotnie lub dwukrotnie podczas mieszania.

WAŻNE: Mikser stojący może się nagrzewać podczas pracy. W przypadku dużego obciążenia i dłuższego czasu mieszania górna część urządzenia może się nagrzewać. Jest to zjawisko normalne.

DEMONTAŻ PRODUKTU

1. Ustawić przełącznik prędkości miksera stojącego w pozycji **OFF (0)** i wyjąć wtyczkę z gniazda.
2. **Zdjąć osłonę dzieży z podajnikiem*:** Unieść przód osłony dzieży z podajnikiem* z krawędzi dzieży. Zdjąć z miksera stojącego.
3. **Wymowowanie akcesoriów:** Przesunąć akcesorium do góry i obrócić w lewo. Zdjąć akcesorium z wału mieszadła.
4. **Aby wyjąć dzieżę:** Ustawić dźwignię podnoszenia dzieży w położeniu dolnym. Chwycić uchwyt dzieży, podnieść prosto do góry i zdjąć z kołków ustalających.

*Dołączona tylko do wybranych modeli. Dostępne również jako wyposażenie dodatkowe.

KONSERWACJA I CZYSZCZENIE

WAŻNE: nie zanurzać korpusu miksera stojącego w wodzie ani w innych płynach.

1. Ustawić przełącznik prędkości miksera stojącego w pozycji **OFF (0)** i wyjąć wtyczkę z gniazda.
WAŻNE: przed przystąpieniem do zdejmowania lub zakładania części, a także przed czyszczeniem urządzenia należy poczekać, aż całkowicie ostygnie.
2. Przetrzeć obudowę miksera stojącego miękką, wilgotną ściereczką.
3. Spiralny hak do wyrabiania ciasta, mieszadło płaskie, osłonę dzieży z podajnikiem* i 11-prętową różgę można myć w zmywarce w górnym koszu. Dzieżę ze stali nierdzewnej można myć w zmywarce. Ewentualnie przed osuszeniem wyczyścić dokładnie w gorącej wodzie z dodatkiem mydła i dokładnie wypłukać. Nie przechowywać mieszadeł na wale.
UWAGA: hak w kształcie litery C jest dostępny tylko w modelu 5KPM5.
4. **WAŻNE:** 7-prętowa różga i pokrywa nie nadają się do mycia w zmywarce. Przed osuszeniem należy wyczyścić dokładnie w gorącej wodzie z dodatkiem mydła i dokładnie wypłukać. Nie przechowywać różgi na wale.
UWAGA: tylko model 5KPM5 jest dostarczany z plastikową pokrywą dzieży.

UTYLIZACJA ODPADÓW SPRZĘTU ELEKTRYCZNEGO

UTYLIZACJA OPAKOWANIA

Materiał, z którego wykonano opakowanie, nadaje się do recyklingu i jest oznaczony odpowiednim symbolem ♻️. Poszczególne części opakowania muszą zostać zutilizowane w sposób odpowiedzialny i zgodny z lokalnymi przepisami dotyczącymi utylizacji odpadów.

RECYKLING PRODUKTU

- Urządzenie to jest oznaczone zgodnie z prawem obowiązującym w UE i Wielkiej Brytanii – dyrektywą w sprawie utylizacji odpadów sprzętu elektrycznego i elektronicznego (WEEE).
- Zapewniając właściwą utylizację tego urządzenia, przyczyniamy się do ochrony naturalnego środowiska a tym samym poprawy stanu zdrowia człowieka oraz jakości jego życia.
- Symbol  umieszczony na urządzeniu lub towarzyszącej mu dokumentacji oznacza, że urządzenie nie należy traktować jak odpady komunalne, lecz musi zostać oddany do odpowiedniego punktu zbiórki urządzeń elektrycznych i elektronicznych w celu recyklingu.

W celu uzyskania dokładniejszych informacji na ten temat oraz odzyskiwania surowców wtórnych i recyklingu tego urządzenia należy kontaktować się z Państwową Inspekcją Ochrony Środowiska lub miejscowym przedsiębiorstwem wywozu nieczystości.

DEKLARACJA ZGODNOŚCI

DLA UŻYTKOWNIKÓW W UNII EUROPEJSKIEJ

Urządzenie zostało zaprojektowane, wytworzone i dystrybuowane zgodnie z wymogami bezpieczeństwa zawartymi w dyrektywach: Dyrektywa niskonapięciowa 2014/35/UE, dyrektywa kompatybilności elektromagnetycznej 2014/30/UE, dyrektywa w sprawie ekoprojektu 2009/125/EWG, dyrektywa RoHS 2011/65/UE i poprawki do nich.

*Dołączona tylko do wybranych modeli. Dostępna również jako wyposażenie dodatkowe.

WARUNKI GWARANCJI KITCHENAID („GWARANCJA”)

KitchenAid Europa, Inc., Nijverheidslaan 3, Box 5, 1853 Strombeek-Bever, Belgia („Gwarant”) zapewnia użytkownikowi końcowemu, czyli klientowi, prawo do Gwarancji na poniższych warunkach.

Gwarancja jest stosowana dodatkowo i nie wyklucza, nie ogranicza i nie zawieszają ustawowych praw gwarancyjnych użytkownika końcowego wynikających z postanowień ustawowej gwarancji dotyczących defektów sprzedawanego przedmiotu, ani nie wpływa na nie w żaden sposób.

1. ZAKRES I WARUNKI GWARANCJI

- a) Gwarant obejmuje Gwarancją produkty wymienione w Sekcji 1.b), które klient zakupił od sprzedawcy bądź firmy należącej do KitchenAid-Group i znajdującej się na terenie Europejskiego Obszaru Gospodarczego, Moldawii, Czarnogóry, Rosji, Szwajcarii lub Turcji.
- b) Okres obowiązywania Gwarancji zależy od zakupionego produktu i jest następujący:
5KPM5, 5KSM7591X Dwa lata pełnej gwarancji od daty zakupu.
5KSM7580X Pięć lat pełnej gwarancji od daty zakupu.
- c) Okres gwarancji rozpoczyna się w dniu zakupu, tj. w dniu, w którym klient zakupił produkt u sprzedawcy lub w firmie należącej do KitchenAid-Group.
- d) Gwarancja dotyczy produktu pozbawionego wad ukrytych.
- e) Gwarant świadczy dla klienta poniższe usługi w ramach niniejszej Gwarancji, według uznania Gwaranta, w przypadku pojawienia się wady w okresie obowiązywania Gwarancji:
 - naprawę wadliwego produktu bądź jego części; lub
 - wymianę wadliwego produktu bądź jego części. Jeśli produkt nie jest już dostępny, Gwarant ma obowiązek wymienić produkt na model o takiej samej lub wyższej wartości.
- f) W przypadku, gdy klient chce zgłosić roszczenie w ramach Gwarancji, musi skontaktować się z centrum obsługi KitchenAid w danym kraju wymienionym na stronie www.kitchenaid.pl
(numer telefonu: 22 812 56 64) lub bezpośrednio z Gwarantem, pisząc na adres KitchenAid Europa, Inc. Nijverheidslaan 3, Box 5, 1853 Strombeek-Bever, Belgia.
- g) Koszt naprawy, łącznie z wymienionymi częściami, oraz koszty wysyłki produktu pozbawionego wad ukrytych lub jego części, ponosi Gwarant. Gwarant ponosi również koszty wysyłki za zwrot wadliwego produktu lub części produktu, jeżeli Gwarant lub centrum obsługi KitchenAid w danym kraju zażądał zwrotu wadliwego produktu lub części produktu, o ile nie obejmuje to okoliczności, w których wadę należy usunąć w miejscu, w którym produkt znajdował się w momencie jej ujawnienia.
- h) Gwarant odpowiada na roszczenie klienta i wykonuje swoje zobowiązania nie później niż [...]

2. OGRANICZENIA GWARANCJI

- a) Gwarancja ma zastosowanie wyłącznie do produktów wykorzystywanych do celów prywatnych, a nie do celów zawodowych lub komercyjnych.
- b) Gwarancja nie ma zastosowania w przypadku normalnego zużycia, nieprawidłowego lub niewłaściwego użytkownika produktu, nieprzestrzegania instrukcji obsługi, używania produktu przy nieprawidłowym napięciu elektrycznym, montażu i eksploatacji z naruszeniem obowiązujących przepisów elektrycznych oraz używania siły (np. uderzenia).
- c) Gwarancja nie obowiązuje, jeżeli produkt został zmodyfikowany lub przekształcony, np. z produktów 120 V na produkty 220–240 V.

Po upływie okresu Gwarancji lub w przypadku produktów, które nie są objęte niniejszą Gwarancją, centra obsługi KitchenAid są nadal dostępne dla klienta końcowego w celu uzyskania informacji i odpowiedzi na pytania. Więcej informacji można również znaleźć na naszej stronie internetowej: www.kitchenaid.eu

REJESTRACJA PRODUKTU

Zarejestruj swoje nowe urządzenie KitchenAid już teraz na stronie: <http://www.kitchenaid.eu/register>

BEZPEČNOST VÝROBKU

Vaše bezpečnost a bezpečnost dalších osob je velmi důležitá.

Tento návod i Váš přístroj obsahují mnoho důležitých bezpečnostních upozornění. Všechna upozornění si přečtete a vždy je dodržujete.



Tento symbol označuje upozornění na bezpečnostní riziko.

Tento symbol upozorňuje na možná nebezpečí úrazu nebo úmrtí.

Všechna bezpečnostní upozornění budou uvozena tímto symbolem a slovem „NEBEZPEČÍ“ nebo „VAROVÁNÍ“. Tato slova mají následující význam:

⚠ NEBEZPEČÍ

Při nedodržení pokynů hrozí bezprostřední nebezpečí vážného úrazu nebo úmrtí.

⚠ UPOZORNĚNÍ

Při nedodržení pokynů hrozí nebezpečí vážného úrazu nebo úmrtí.

Všechna bezpečnostní upozornění vás informují o možném nebezpečí a o způsobu, jak snížit riziko úrazu, a upozorňují na to, co se může stát, pokud se nebudete řídit pokyny.

DŮLEŽITÉ BEZPEČNOSTNÍ POKYNY

Používáte-li elektrické spotřebiče, vždy dbejte na dodržování základních bezpečnostních opatření včetně těch následujících:

1. Přečtete si všechny pokyny. Nesprávné použití spotřebiče může mít za následek zranění osoby.
2. Nikdy neponořujte kuchyňský robot do vody ani jiné kapaliny; vyhněte se tak nebezpečí úrazu elektrickým proudem.
3. Pouze Evropská unie: Tento spotřebič nesmí používat děti. Uchovávejte spotřebič a jeho přívodní kabel mimo dosah dětí.
4. Pouze Evropská unie: Tento spotřebič smí používat osoby se sníženými fyzickými, smyslovými nebo duševními schopnostmi či bez patřičných zkušeností a znalostí používat pouze za podmínky, že nejsou bez dozoru či byly poučeny o jeho bezpečném používání a uvědomují si možná nebezpečí. Děti si se spotřebičem nesmějí hrát.

BEZPEČNOST VÝROBKU (POKRAČOVAL)

5. Tento spotřebič nesmějí používat osoby (včetně dětí) se sníženými fyzickými, smyslovými nebo duševními schopnostmi, nebo bez patřičných zkušeností a znalostí, pokud je nesledují osoby odpovědné za jejich bezpečnost, nebo jim nedávají příslušné pokyny k použití spotřebiče.
6. Na děti je nutno dohlédnout, aby si se spotřebičem nehrály.
7. Před sestavením, rozebráním nebo čištěním spotřebiče, či pokud se již nebude používat, ho vypněte (0) a vypojte ze zásuvky. Pro odpojení uchopte zástrčku a vypojte ze zásuvky. Nikdy netahejte za napájecí kabel.
8. Nedotýkejte se pohybujících se částí. Během provozu šlehače udržujte ruce, vlasy, části oděvů, stěrky a další náčiní v bezpečné vzdálenosti od šlehače, abyste se vyvarovali zranění osob nebo poničení kuchyňského robota.
9. Nespouštějte spotřebič, má-li poškozený přívodní kabel nebo zástrčku, nefunguje dobře, upadl na zem či je nějak poškozený. Odneste ho do nejbližšího autorizovaného servisu, kde ho zkontrolují a opraví nebo seřídí.
10. Použití příslušenství či nástavců, které společnost KitchenAid neprodává či nedoporučuje, může vést ke vzniku požáru, úrazu elektrickým proudem či jinému zranění.
11. Nepoužívejte kuchyňský robot ve venkovním prostředí.
12. Nenechávejte kabel viset přes hranu stolu nebo pracovní desky.
13. Před mytím z kuchyňského robota odejměte plochý šlehač, šlehací metlu nebo hnětací hák.
14. Aby se předešlo vzniku nebezpečí, poškozený napájecí kabel smí vyměnit pouze výrobce, jeho servisní technik nebo osoba s odpovídající kvalifikací.
15. Při použití nikdy nenechávejte spotřebič bez dozoru.
16. Abyste předešli poničení výrobku, nepoužívejte mísy kuchyňských robotů na místech s vysokou teplotou, jako je trouba, mikrovlnná trouba nebo sporák.
17. Před nasazením či sejmutím součástí a před čištěním přístroje nechte přístroj zcela vychladnout.
18. V části „Údržba a čištění“ se seznámte s pokyny k čištění povrchu v kontaktu s potravinami.

BEZPEČNOST VÝROBKU (POKRAČOVAL)

19. Tento spotřebič je určen k použití v domácnosti a k podobným účelům jako například:

- v kuchyňkách pro zaměstnance v obchodech, kancelářích a ostatních pracovních prostředích;
- na farmách;
- klienty v hotelech, motelech a ostatním prostředí obytného typu;
- v prostředí typu bed and breakfast.

TYTO POKYNY SI USCHOVEJTE

Úplné informace o produktu, pokyny a videa včetně informací o záruce najdete na webové stránce www.KitchenAid.eu. To vám může ušetřit poplatky za servisní hovor. Chcete-li zaslat tištěnou verzi online informací, zavolejte na číslo **00 800 381 040 26**.

ELEKTROTECHNICKÉ POŽADAVKY

⚠ UPOZORNĚNÍ



Nebezpečí úrazu elektrickým proudem

Zapojte do uzemněné zásuvky.

Neodstraňujte uzemňovací kolík.

Nepoužívejte adaptér.

Nepoužívejte prodlužovací kabel.

Při nedodržení těchto pokynů hrozí nebezpečí úmrtí, požáru nebo zasažení elektrickým proudem.

Napětí: 220–240 V stř.

Frekvence: 50–60 Hz

Příkon:

315 W v případě modelu 5KPM5

500 W v případě modelů 5KSM7580X, 5KSM7591X

POZNÁMKA: Jmenovitý výkon kuchyňského robota je vytištěn na obroučce nebo na sériovém štítku.

Nepoužívejte prodlužovací kabel. Jestliže je přívodní kabel příliš krátký, požádejte kvalifikovaného elektrikáře nebo servisního technika o instalaci zásuvky v blízkosti spotřebiče.

Maximální výkon se určuje podle nástavce, který vyžaduje největší zatížení (příkon). Ostatní doporučené nástavce mohou vyžadovat podstatně nižší výkon.

NÁVOD K OVLÁDÁNÍ RYCHLOSTI

Všechny rychlosti obsahují funkci, která automaticky spustí kuchyňský robot nižší rychlostí, aby pomohla předejít rozstříku přísad a „vyfouknutí mouky“ při spuštění. Poté se rychle zvýší na zvolenou rychlost pro dosažení optimálního výkonu.

POZNÁMKA: Tato funkce je k dostání pouze u modelů 5KSM7580X a 5KSM7591X.

NÁVOD K OVLÁDÁNÍ RYCHLOSTI (POKRAČOVAL)

RYCHLOST	POUŽITÍ	PŘÍSLUŠENSTVÍ
1	Míchání	Plochý šlehač
2	Pomalé míchání, hnětení	Plochý šlehač a spirálový hnětací hák
4	Míchání, šlehání	Plochý šlehač a šlehací metla
6	Šlehání	
8–10	Rychlé šlehání, šlehání, rychlé šlehání (tření)	Šlehací metla

POZNÁMKA: K míchání nebo hnětení kynutých těst používejte rychlost 2. Při použití jakékoli jiné rychlosti hrozí riziko selhání kuchyňského robota. Hnětací hák efektivně uhněte většinu kynutých těst za 4 minuty.

SESTAVENÍ VÝROBKU

1. Kuchyňský robot vypněte (0) a poté odpojte z elektrické sítě.
2. Přesuňte páku pro zvedání mísy do dolní polohy.
3. **Přípevnění mísy:** Přesuňte páku pro zvedání mísy do dolní polohy. Podpěry mísy nasadte nad polohovací kolíky. Přitiskněte zadní část mísy dolů, dokud kolík nezaklapne do pružinové západky.
4. **Připojení příslušenství:** Vložte příslušenství do hřídele a zatlačte jej co nejvíce nahoru. Otočte příslušenstvím proti směru hodinových ručiček tak, aby se zaháklo nad kolíčkem na hřídeli.
5. **Zvednutí mísy:** Otočte páčku do rovné polohy. Mísa musí být během míchání vždy ve zvednuté a zajištěné poloze.

POUŽITÍ PRODUKTU

MEZERA MEZI ŠLEHAČEM A MÍSOU

Váš kuchyňský robot byl ve výrobě seřízen tak, aby plochý šlehač končil těsně nade dnem mísy. Pokud se plochý šlehač z jakéhokoliv důvodu dotýká dna mísy nebo je od něj moc daleko, vzdálenost lze jednoduše upravit.

1. Kuchyňský robot VYPNĚTE (0) a odpojte z elektrické sítě.
2. Přesuňte páku pro zvedání mísy do dolní polohy.
3. Když je mísa v dolní poloze, najděte odhalený šroub.

POZNÁMKA: Šroub na pružinové západce nepřetáčejte.

POUŽITÍ PRODUKTU (POKRAČOVAL)

4. Nastavte plochý šlehač tak, aby téměř těsně kopíroval dno mísy: když je ve zvednuté poloze, otočením šroubu proti směru hodinových ručiček mísu zvednete a otočením šroubu po směru hodinových ručiček mísu spustíte dolů. Stačí pouze malé přetočení: šroub se v obou směrech nepřetočí o více než 1/4 otáčky (90 stupňů). (Celý rozsah nastavení je 1/2 otáčky neboli 180 stupňů.)

POZNÁMKA: Řádně nastavený plochý šlehač se nedotýká dna ani stran mísy. Pokud je plochý šlehač nebo šlehací metla tak blízko, že narazí do dna mísy, může se plochý šlehač nebo šlehací metla opotřebit.

OVLÁDÁNÍ RYCHLOSTI

⚠ UPOZORNĚNÍ

Nebezpečí úrazu elektrickým proudem



Zapojte do uzemněné zásuvky.

Neodstraňujte uzemňovací kolík.

Nepoužívejte adaptér.

Nepoužívejte prodlužovací kabel.

Při nedodržení těchto pokynů hrozí nebezpečí úmrtí, požáru nebo zasažení elektrickým proudem.

1. Zapojte šlehač do uzemněné zásuvky. Začněte nižšími rychlostmi, aby nedocházelo k rozstříkání přísad, a postupně přidávejte rychlost. Viz informace v části „Průvodce ovládáním rychlosti“.

⚠ UPOZORNĚNÍ

Riziko zranění

Než se dotknete šlehače, nejprve přístroj vypněte.

Pokud tak neučiníte, můžete si způsobit zlomeniny, odřeniny nebo řezné rány.

2. Během používání nestírejte stěny mísy. Potraviny v míse většinou stačí během míchání seškrábnout jednou nebo dvakrát.

DŮLEŽITÉ: Kuchyňský robot se při používání může zahřát. Míchání velkého množství po delší dobu může způsobit zahřátí vrchní části přístroje. To je běžné.

ROZEBRÁNÍ VÝROBKU

1. Kuchyňský robot vypněte (0) a poté odpojte z elektrické sítě.
2. **Odebrání nalévacího štítu***: Zvedněte přední část nalévacího štítu* z okraje mísy. Vytáhněte jej z kuchyňského robotu.
3. **Odebrání příslušenství**: Příslušenství zatlačte nahoru a otočte jím doleva. Stáhněte příslušenství z hřídele šlehače.
4. **Odebrání mísy**: Přesuňte páku pro zvedání mísy do dolní polohy. Uchopte rukojeť mísy a zvedněte ji rovně nahoru z polohovacích kolíků.

ÚDRŽBA A ČIŠTĚNÍ

DŮLEŽITÉ: Neponožte tělo kuchyňského robotu do vody ani do jiných kapalin.

1. Kuchyňský robot vypněte (0) a poté odpojte z elektrické sítě.
DŮLEŽITÉ: Před nasazením či sejmutím součástí a před čištěním přístroje nechte přístroj zcela vychladnout.
2. Otřete tělo kuchyňského robotu měkkým, vlhkým hadříkem.
3. Spirálovitý hnětací hák, plochý šlehač, nalévací štít* a šlehací metlu z 11 drátů lze mýt v horním oddílu myčky na nádobí. Mísu z nerezové oceli lze mýt v myčce na nádobí bez omezení. Můžete je také důkladně umýt v horké vodě se saponátem a před osušením je důkladně opláchnout. Nenechávejte šlehače připojené k hřídeli.
POZNÁMKA: Hnětací hák ve tvaru C je k dostání pouze u modelu 5KPM5.
4. **DŮLEŽITÉ:** Šlehací metlu ze 7 drátů a víko nelze mýt v myčce na nádobí. Můžete je důkladně umýt v horké vodě se saponátem a před osušením je důkladně opláchnout. Nenechávejte šlehací metlu připojenou k hřídeli.
POZNÁMKA: Pouze model 5KPM5 se dodává s krytem na mísu.

LIKVIDACE ELEKTRICKÉHO ODPADU

LIKVIDACE OBALOVÉHO MATERIÁLU

Balící materiál je recyklovatelný a označený symbolem recyklace ♻️. Různé části obalu je tedy nutno zlikvidovat odpovědně a v souladu s místními zákonnými předpisy o likvidaci odpadů.

RECYKLACE PRODUKTU

- Tento spotřebič je označen v souladu se směrnicí v EU a Velké Británii o odpadních elektrických a elektronických zařízeních (OEEZ).
- Zajištěním řádné ekologické likvidace přístroje pomůžete zamezit možnému škodlivému dopadu na životní prostředí a lidské zdraví, který by jinak mohl vzniknout při nesprávné likvidaci tohoto výrobku.
- Symbol  na výrobku nebo na doprovodných dokumentech k výrobku znamená, že s tímto přístrojem nelze zacházet jako s domovním odpadem. Namísto toho je nutné přístroj předat do nejbližšího sběrného střediska k recyklaci elektrických a elektronických zařízení.

Bližší informace ohledně manipulace, regenerace a recyklace tohoto výrobku si vyžádejte od místních úřadů, služby likvidace domovních odpadů nebo prodejny, kde jste produkt koupili.

*Součástí pouze vybraných modelů. K dostání také jako doplňkové příslušenství.

PROHLÁŠENÍ O SHODĚ

PRO EVROPSKOU UNII

Tento spotřebič byl navržen, vyroben a distribuován v souladu s bezpečnostními požadavky směrnic ES: Směrnice o nízkém napětí 2014/35/EU, Směrnice o elektromagnetické kompatibilitě 2014/30/EU, Směrnice o ekodesignu 2009/125/EC, Směrnice o omezení používání některých nebezpečných látek v elektrických a elektronických zařízeních (RoHS) 2011/65/EU, a následujícími dodatky.

PODMÍNKY ZÁRUKY SPOLEČNOSTI KITCHENAID („ZÁRUKA“)

Společnost KitchenAid Europa, Inc. na adrese Nijverheidslaan 3, Box 5, 1853 Strombeek-Bever, Belgie („poskytovatel záruky“) poskytuje koncovému zákazníkovi, kterým je spotřebitel, záruku podle následujících podmínek.

Tato záruka doplňuje a nijak nezkracuje ani neovlivňuje práva ze záruky náležející ze zákona koncovému zákazníkovi ve vztahu k prodeji výrobku. Zákon č. 89/2012 Sb., občanský zákoník v platném znění („občanský zákoník“), stanovuje záruku na spotřební zboží v délce 24 měsíců od převzetí zboží kupujícím. Práva vyplývající ze zákonné záruky lze uplatnit, pokud se vada vyskytla a byla oznámena prodávajícímu během této 24měsíční záruční doby (tj. spotřebitel není povinen prokázat, že vada existovala v době převzetí zboží). Je-li vada odstranitelná, spotřebitel má obecně právo požadovat opravu zboží nebo přiměřenou slevu z kupní ceny. Je-li vada neodstranitelná, má spotřebitel právo požadovat výměnu vadného zboží za zboží bezvadné nebo přiměřenou slevu z kupní ceny nebo může odstoupit od kupní smlouvy a požadovat vrácení kupní ceny. Z těchto práv existují určité výjimky. Podrobnější údaje najdete na webových stránkách České obchodní inspekce www.coli.cz.

1. ROZSAH PLATNOSTI A PODMÍNKY ZÁRUKY

- Poskytovatel záruky poskytuje záruku na výrobky uvedené v odstavci 1.b), které spotřebitel zakoupil od prodejce nebo společnosti patřící do skupiny KitchenAid-Group v Evropském hospodářském prostoru nebo na území Moldávie, Černé Hory, Ruska, Švýcarska nebo Turecka.
- Záruční doba závisí na druhu zakoupeného výrobku takto:
 - 5KPM5, 5KSM7591X Dva roky plné záruky od data nákupu.**
 - 5KSM7580X Pět let plné záruky od data nákupu.**
- Záruční doba začíná běžet dnem nákupu, tj. dnem, kdy spotřebitel zakoupil výrobek od prodejce nebo od společnosti ze skupiny KitchenAid-Group.
- Výrobky, na které se záruka vztahuje, budou po výše uvedenou dobu způsobilé k běžnému používání nebo si zachovají obvyklé vlastnosti.
- Poskytovatel záruky zajistí na základě této záruky spotřebiteli při výskytu vady podle své volby následující služby, pokud se vada vyskytne v záruční době:
 - Opravu vadného výrobku nebo jeho části, nebo
 - výměnu vadného výrobku nebo jeho části. Pokud již výrobek není dostupný, má poskytovatel záruky právo namísto předmětného výrobku nabídnout výrobek stejné nebo vyšší hodnoty.
- Jestliže chce spotřebitel na základě záruky podat reklamaci, musí se obrátit na servisní středisko společnosti KitchenAid v příslušné zemi uvedené na adrese www.kitchenaid.eu (e-mailová adresa: info@kitchenaid.cz; telefonní číslo: +420 517 346 256) nebo přímo na poskytovatele záruky na adrese KitchenAid Europa, Inc. Nijverheidslaan 3, Box 5, 1853 Strombeek-Bever, Belgie.
- Náklady na opravu včetně náhradních dílů a poštovné za přepravu bezvadného výrobku nebo jeho části hradí poskytovatel záruky. Poskytovatel záruky hradí také poštovné za vrácení vadného výrobku nebo jeho části, jestliže poskytovatel záruky nebo středisko služeb zákazníkům společnosti KitchenAid v příslušné zemi požádá o vrácení tohoto vadného výrobku nebo jeho části. Spotřebitel však hradí náklady na vhodný obal pro vrácení vadného výrobku nebo jeho části.
- Při reklamaci podle této záruky musí spotřebitel předložit účtenku nebo fakturu za nákup výrobku.

2. OMEZENÍ ZÁRUKY

- Tato záruka se vztahuje pouze na výrobky určené pro soukromé účely, a nikoli na výrobky pro profesionální či komerční použití.
- Záruka neplatí v případě běžného opotřebení, nevhodného použití či zneužití výrobku, při nedodržení pokynů k použití, při použití výrobku s napájením nesprávným napětím, v případě instalace nebo provozu v rozporu s příslušnými elektrotechnickými předpisy a v případech, kdy došlo k použití síly (např. úderu).
- Záruka neplatí, pokud došlo k pozměnění nebo úpravě výrobku, např. přestavbě výrobků určených pro napětí 120 V na výrobky pro napětí 220–240 V.

PODMÍNKY ZÁRUKY SPOLEČNOSTI KITCHENAID („ZÁRUKA“) (POKRAČOVAL)

d) Prováděním záručního servisu se záruční doba neprodlužuje ani nezačíná běžet nová záruční doba. Záruční doba na instalované náhradní díly končí se skončením záruční doby na celý výrobek.

Také po vypršení záruční doby nebo u výrobků, na které se záruka nevztahuje, jsou koncovým zákazníkům k dispozici střediska služeb zákazníkům, která mohou zodpovídat jejich případné dotazy a podávat jim informace. Upozorňujeme také, že spotřebitel může mít i další práva plynoucí ze zákonné záruky. Další informace najdete rovněž na naší webové stránce: www.kitchenaid.cz

REGISTRACE VÝROBKU

Zaregistrujte svůj nový spotřebič KitchenAid již teď: <http://www.kitchenaid.eu/register>

ÜRÜN GÜVENLİĞİ

Hem sizin hem de başkalarının güvenliği oldukça önemlidir.

Bu kılavuzda ve cihazınız üzerinde oldukça önemli güvenlik mesajları bulunmaktadır. Daima tüm güvenlik mesajlarını okuyun ve bu mesajlara uyun.



Bu, güvenlik uyarısı simgesidir.

Bu simge, sizin veya başkalarının ölmesine ya da yaralanmasına neden olabilecek olası tehlikeler konusunda sizi uarmaktadır.

Tüm güvenlik mesajlarının ardından güvenlik uyarı simgesi ve "TEHLİKE" ya da "UYARI" kelimesi gelecektir. Bu kelimeler aşağıdaki anlamları taşımaktadır:

TEHLİKE

Talimatları **derhal** izlememeniz halinde, **ölebilir veya ciddi bir şekilde yaralanabilirsiniz.**

UYARI

Talimatları izlememeniz halinde, **ölebilir veya ciddi bir şekilde yaralanabilirsiniz.**

Tüm güvenlik mesajları, size olası tehlikenin ne olduğu, yaralanma olasılığının nasıl düşürülebileceği ve talimatların izlenmemesi halinde neler olabileceği konusunda sizi bilgilendirecektir.

ÖNEMLİ GÜVENLİK TEDBİRLERİ

Elektrikli ev aletleri kullanılırken aşağıdakileri içeren temel güvenlik önlemlerinin daima uygulanması gerekir:

1. Tüm talimatları okuyun. Mutfak aletinin yanlış kullanımı kişisel yaralanmalara neden olabilir.
2. Elektrik çarpması riskine karşı korunmak için Stand Mikseri suya veya başka bir sıvıya sokmayın.
3. Sadece Avrupa Birliği: Bu cihaz, çocuklar tarafından kullanılamaz. Cihazı ve kablosunu çocukların ulaşamayacağı bir yerde tutun.
4. Sadece Avrupa Birliği: Cihazlar, fiziksel, duyuşsal veya mental kapasiteleri kısıtlı kişiler ya da deneyimi ve bilgisi bulunmayan kişiler tarafından, bu kişiler gözetim altında tutulduğu veya cihazın güvenli kullanımı hakkında önceden bilgilendirildiği ve ilgili tehlikeleri anlamaları sağlandığı takdirde kullanılabilir. Çocukların cihazla oynamasına izin verilmemelidir.

ÜRÜN GÜVENLİĞİ (DEVAM ETTİ)

5. Bu cihazın; gözetim altında olmadıkları veya güvenliklerinden sorumlu bir kişi tarafından cihazın kullanımıyla talimatlar verilmediği sürece fiziksel, duyuşsal veya zihinsel kapasiteleri kısıtlı kişiler (çocuklar dahil) veya deneyimi ve bilgisi bulunmayan kişiler tarafından kullanılması uygun değildir.
6. Çocuklar, cihazla oynamadıklarından emin olmak için gözetim altında tutulmalıdır.
7. Parçaları takıp çıkarmadan ve temizlik işlemlerinden önce cihazı **OFF (0)** ayarına getirerek kapatın, ardından kullanılmıyorsa fişini prizden çekin. Fişi prizden çekmek için fişi tutun ve prizden çıkarın. Asla güç kablosundan tutarak çekmeyin.
8. Hareketli parçalara temas etmekten kaçının. Kişilerin yaralanma ve/veya Stand Mikserinin hasar görme riskini azaltmak için ellerinizi, saçınızı, giysilerinizi ve spatulalar ile diğer aletleri çalıştığı sırada çırpıcıdan uzak tutun.
9. Kablosu veya fişi hasarlı olan veya arıza yapan ya da düşürülen veya herhangi bir şekilde hasar gören bir cihazı çalıştırmayın. Cihazı incelenmesi, onarılması veya elektriksel ya da mekanik ayarlamalarının yapılması için size en yakın Yetkili Servis Merkezine götürün.
10. KitchenAid tarafından önerilmeyen veya satılmayan aksesuar veya aparatların kullanılması yangına, elektrik çarpmasına veya yaralanmaya neden olabilir.
11. Stand Mikseri açık havada kullanmayın.
12. Kablonun masa veya tezgah kenarından sarkmasına izin vermeyin.
13. Yıkamadan önce Düz Çırpıcı, Tel Çırpıcı veya Hamur Çengelini Stand Mikserden çıkarın.
14. Elektrik kablosu hasarlıysa tehlikeli durumları önlemek için üretici, servis yetkilisi veya benzer yetkiye sahip kişiler tarafından değiştirilmelidir.
15. Cihaz kullanımdayken, asla gözetimsiz durumda bırakmayınız.
16. Ürünün zarar görmesini önlemek için Stand Mikser Kasesini fırın, mikrodalga veya ocak gibi yüksek ısı yayan alanlarda kullanmayın.
17. Parçaları takıp çıkarırken veya temizleme işleminden önce cihazın tamamen soğumasını bekleyin.

ÜRÜN GÜVENLİĞİ (DEVAM ETTİ)

18. Gıda ile temas eden yüzeylerin temizliği ile ilgili talimatlar için "Bakım ve Temizlik" bölümüne bakın.
19. Bu cihaz, evde ve aşağıdakiler gibi benzer uygulamalarda kullanılmak üzere tasarlanmıştır:
- mağazalar, ofisler ve diğer çalışma ortamlarındaki personelin kullandığı mutfak alanlarında;
 - çiftlik evlerinde;
 - oteller, pansiyonlar ve diğer konaklama ortamlarındaki müşteriler tarafından;
 - oda-kahvaltı türü hizmet sunan işletmelerde.

BU TALİMATLARI SAKLAYIN

Garanti bilgileri de dahil olmak üzere ürün bilgileri, talimatlar ve videolar hakkındaki tüm ayrıntılar için www.KitchenAid.eu adresini ziyaret edin. Bu, bir servis aramasının maliyetinden tasarruf etmenizi sağlayabilir. Bilgilerin ücretsiz basılı bir kopyasını çevrimiçi olarak almak için **00 800 381 040 26** numaralı telefonu arayın.

ELEKTRİK GEREKSİNİMLERİ

⚠ UYARI



Elektrik Çarpması Tehlikesi

Topraklı bir prize takın.

Toprak hattını çıkarmayın.

Bir uyarlayıcı kullanmayın.

Bir uzatma kablosu kullanmayın.

Bu talimatların izlenmemesi, ölüme, yangına veya elektrik çarpmasına neden olabilir.

Gerilim: 220-240 A.C.

Frekans: 50-60 Hz

Elektrik Gücü:

5KPM5 modeli için 315 W

5KSM7580X, 5KSM7591X modelleri için 500 W

NOT: Stand Mikserinizin güç değeri, süsleme şeridinde veya seri numarası plakasında yazılıdır.

Uzatma kablosu kullanmayın. Elektrik kablosu çok kısa ise kalifiye bir elektrikçiye veya servis teknisyenine cihazın yakınına bir priz monte ettiriniz.

Elektrik gücü değeri, en fazla yükü (güç) tüketen aparata dayanmaktadır. Diğer önerilen aparatlar önemli oranda daha az güç tüketebilir.

HIZ KONTROL KILAVUZU

Stand Mikserin çalıştırıldığı anda malzemelerin etrafa sıçramasını ve "unun uçuşmasını" önlemek için tüm hızlarda, Stand Mikseri otomatik olarak daha düşük bir hızda çalıştırıp ardından optimum performans için seçilen hıza çabucak çıkma özelliği bulunmaktadır.

NOT: Bu özellik yalnızca 5KSM7580X ve 5KSM7591X modellerinde mevcuttur.

HIZ	KULLANIM ALANI	AKSESUARLAR
1	Karıştırma	Düz Çırpıcı
2	Yavaş Karıştırma, Yoğurma	Düz Çırpıcı ve Spiral Hamur Çengeli
4	Karıştırma, Çırpma	Düz Çırpıcı ve Tel Çırpıcı
6	Çırpma, Krema yapma	
8-10	Hızlı Çırpma, Çırpma	Tel Çırpıcı

NOT: Maya hamuru karıştırmak veya yoğurmak için hız 2 ayarını kullanın. Farklı bir hız kullanılması, Stand Mikserin arıza yapma riskini büyük oranda artırır. Hamur Çengeli, çoğu mayalı hamur çeşidini 4 dakika içerisinde etkili bir şekilde yoğurur.

ÜRÜNÜN TAKILMASI

- Stand Mikseri **OFF (0)** ayarına getirerek kapatın ve fişini prizden çekin.
- Kase Kaldırma Kolunu aşağı konuma getirin.
- Kaseyi takmak için:** Kase Kaldırma Kolunu aşağı konuma getirin. Kase Desteklerini Konumlandırma Pimlerinin üzerine yerleştirin. Kase pimi yaylı mandala oturana kadar Kasenin arka tarafına bastırın.
- Aksesuarı takmak için:** Aksesuarı mile takın ve mümkün olduğu kadar yukarı bastırın. Milin üzerindeki pime geçirmek için aksesuarı saat yönünde döndürün.
- Kaseyi yükseltmek için:** Kolu dik konuma getirin. Kase, karıştırma sırasında her zaman yükseltilmiş ve kilitli konumda olmalıdır.

ÜRÜN KULLANIMI

ÇIRPICI İLE KASE ARASINDAKİ BOŞLUĞUN AYARLANMASI

Stand Mikseriniz fabrikada, Düz Çırpıcı, Kaseyi sıyırıp geçecek şekilde ayarlanmıştır. Herhangi bir nedenle Düz Çırpıcı Kasenin altına çarparsa veya Kaseden çok uzaksa aradaki mesafeyi kolayca ayarlayabilirsiniz.

- Stand Mikseri **OFF (0)** (KAPALI) ayarına getirerek kapatın ve fişini prizden çekin.
- Kase Kaldırma Kolunu aşağı konuma getirin.
- Kase indirildiğinde ortaya çıkan vidayı bulun.

NOT: Yaylı mandalın üzerindeki vidayla oynamayın.

- Düz Çırpıcıyı Kasenin dip kısmının yüzeyini sıyırıp geçecek şekilde ayarlayın. Bunun için Çırpıcı kaldırılmış konumdayken Kaseyi yükseltmek için vidayı saat yönünün tersine; alçaltmak için ise saat yönünde çevirin. Hafifçe çevirmeniz yeterlidir. Vida her iki yöne de 1/4 turdan (90 dereceden) fazla dönmez. (Tam ayarlama genişliği 1/2 tur yani 180 derecedir.)

NOT: Düzgün bir şekilde ayarlandığında Düz Çırpıcı, Kasenin alt veya yan kısımlarına çarpmaz. Düz Çırpıcı veya Tel Çırpıcı, Kasenin dibine çarpacak kadar yakınsa aşınabilir.

ÜRÜN KULLANIMI (DEVAM ETTİ)

HIZ KONTROLÜNÜN ÇALIŞTIRILMASI

⚠ UYARI

Elektrik Çarpması Tehlikesi



Topraklı bir prize takın.

Toprak hattını çıkarmayın.

Bir uyarlayıcı kullanmayın.

Bir uzatma kablosu kullanmayın.

Bu talimatların izlenmemesi, ölüme, yangına veya elektrik çarpmasına neden olabilir.

1. Stand Mikseri topraklı bir prize takın. Sıçramayı önlemek için düşük hızla başlayın ve hızı kademeli olarak artırın. "Hız Kontrolü Kılavuzuna" bakın.

⚠ UYARI

Yaralanma Tehlikesi

Çırpıcılara dokunmadan önce mikseri prizden çekin.

Bu hususa dikkat edilmediğinde, kemik kırığı, kesik veya morluk oluşabilir.

2. Çalışırken Kaseyi sıyırmayın. Karıştırma sırasında Kaseinin bir veya iki defa sıyırılması genellikle yeterlidir.

ÖNEMLİ: Stand Mikser kullanım esnasında ısınabilir. Ağır malzemelerin uzun süreli karıştırıldığı işlemlerde ünitenin üst kısmı ısınabilir. Bu normaldir.

ÜRÜNÜN SÖKÜLMESİ

1. Stand Mikseri **OFF (0)** ayarına getirerek kapatın ve fişini prizden çekin.
2. **Dökme Korumasını* Çıkarma:** Dökme Korumasının ön kısmını kaldırın* korumayı kaseinin kenarlarından çıkarın. Stand Mikserden çekip çıkarın.
3. **Aksesuarların çıkarılması:** Aksesuarı yukarı doğru bastırın ve sola çevirin. Aksesuarı Çırpıcı Milinden aşağı doğru çekin.
4. **Kaseinin çıkarılması:** Kase Kaldırma Kolunu aşağı konuma getirin. Kase Tutma Yerini kavrayın, yukarı doğru çekin ve Konumlandırma Pimlerinden kurtarın.

*Yalnızca belirli modellerle birlikte verilir. İsteğe bağlı aksesuar olarak da mevcuttur.

BAKIM VE TEMİZLİK

ÖNEMLİ: Stand Mikserin gövdesini suya veya diğer sıvılara sokmayın.

1. Stand Mikseri **OFF (0)** ayarına getirerek kapatın ve fişini prizden çekin.
ÖNEMLİ: Parçaları takıp çıkarırken veya temizleme işleminden önce cihazın tamamen soğumasını bekleyin.
2. Stand Mikser gövdesini yumuşak ve nemli bir bezle silin.
3. Spiral Hamur Çengeli, Düz Çırpıcı, Dökme Koruması* ve 11 Telli Çırpıcı bulaşık makinesinin üst rafında yıkanabilir. Paslanmaz Çelik Kase bulaşık makinesinde yıkanabilir. Alternatif olarak sıcak ve sabunlu suda iyice temizleyin ve kurutmadan önce tamamen durulayın. Çırpıcıları mile takılı bırakmayın.
NOT: C Şekli Hamur Çengeli yalnızca 5KPM5 modelinde mevcuttur.
4. **ÖNEMLİ:** 7 Telli Çırpıcı ve Kapak bulaşık makinesinde yıkanmaya uygun değildir. Sıcak ve sabunlu suda iyice temizleyin ve kurutmadan önce tamamen durulayın. Tel Çırpıcıyı mile takılı bırakmayın.
NOT: Yalnızca 5KPM5 modeli Plastik Kase Kapağı ile birlikte gelir.

ELEKTRİKLİ EKİPMAN ATIK TASFİYESİ

AMBALAJ MATERYALİNİN ATILMASI

Ambalaj malzemesi geri dönüştürülebilir olup geri dönüşüm sembolü ile işaretlenmiştir[△]. Bu nedenle ambalajın farklı kısımlarının sorumlu bir şekilde, atık tasfiyesini yöneten yerel yönetim düzenlemelerine tamamen uygun olarak tasfiye edilmesi gerekmektedir.

ÜRÜNÜN GERİ DÖNÜŞTÜRÜLMESİ

- Bu cihaz; Elektrikli ve Elektronik Atık Ekipman Direktifi (WEEE) dahil AB ve Birleşik Krallık'taki yasalarla uyumlu olarak işaretlenmiştir.
- Bu ürünün doğru bir şekilde tasfiye edilmesini sağlayarak bu ürünün uygunsuz şekilde atığa ayrılmasından kaynaklanan, çevre ve insan sağlığının maruz kalacağı olası olumsuz sonuçları önlemiş olacaksınız.
- Ürün veya birlikte verilen belgeler üzerindeki  simgesi, bu ürünün ev atığı olarak işlem görmemesi, elektrikli ve elektronik ekipmanın geri dönüşüm için toplandığı uygun bir merkeze götürülmesi gerektiğini göstermektedir.

Bu ürünün işlem görmesi, geri kazandırılması ve geri dönüşümü hakkında daha ayrıntılı bilgi için lütfen yerel kurumlara, ev atığı tasfiye hizmetleri veya ürünü satın aldığınız mağaza ile irtibata geçin.

UYGUNLUK BEYANI

AVRUPA BİRLİĞİ İÇİN

Bu cihaz aşağıdaki EC Direktiflerinin güvenlik gerekliliklerine uygun şekilde tasarlanmış, oluşturulmuş ve dağıtılmıştır: 2014/35/AB sayılı Düşük Gerilim Direktifi, 2014/30/AB sayılı Elektromanyetik Uyumluluk Direktifi, 2009/125/EC sayılı Ecodesign Direktifi, 2011/65/AB sayılı RoHS (Tehlikeli Maddelerin Sınırlandırılması) Direktifi ve müteakip değişiklikler.

*Yalnızca belirli modellerle birlikte verilir. İsteğe bağlı aksesuar olarak da mevcuttur

KITCHENAID GARANTİSİ (“GARANTİ”) HÜKÜMLERİ

Nijverheidslaan 3, Box 5, 1853 Strombeek-Bever, Belçika adresli KitchenAid Europa, Inc. (“Garanti Veren”), tüketici olan son müşteriye aşağıdaki hükümler uyarınca bir Garanti verir.

Garanti: (i) ürünün değiştirilmesini talep etme, (ii) ürünün ücretsiz olarak onarılmasını talep etme veya (iii) üründeki kusurla orantılı indirim talep etme ve (iv) imalatçı/ithalatçıya ürünü iade etmeye hazır olduğunu bildirerek sözleşmeden cayma dahil olmak üzere 6502 sayılı Tüketicinin Korunması Hakkında Kanun uyarınca son müşterinin ürünün imalatçısına veya ithalatçısına karşı sahip olduğu yasal garanti haklarına ek olarak uygulanır ve bunları sınırlandırmaz veya etkilemez.

1. KAPSAM VE GARANTİ HÜKÜMLERİ

- a) Garanti Veren, bir tüketicinin Avrupa Ekonomik Alanı, Moldova, Karadağ, Rusya, İsviçre veya Türkiye ülkelerindeki bir KitchenAid-Group satıcısından veya şirketinden satın aldığı Bölüm 1.b) kapsamında belirtilen ürünler için Garanti verir.
- b) Garanti süreleri satın alınan ürüne bağlıdır ve aşağıdaki şekildedir:

5KPM5, 5KSM7591X Satın alma tarihinden itibaren geçerli olmak üzere iki yıllık tam garanti.

5KSM7580X Satın alma tarihinden itibaren geçerli olmak üzere beş yıllık tam garanti.

- c) Garanti süresi, satın alma tarihinde, yani bir tüketicinin ürünü bir KitchenAid-Group bayisinden veya şirketinden satın aldığı tarihte başlar.
- d) Garanti, ürünün hatasız niteliğini kapsar.
- e) Garanti süresi boyunca bir kusur meydana gelirse Garanti Veren, tüketiciye bu Garanti kapsamında kendi tercihine bağlı olarak aşağıdaki hizmetleri sağlayacaktır:
- Kusurlu ürünün veya ürün parçasının onarımı veya
 - Kusurlu ürünün veya ürün parçasının değiştirilmesi. Bir ürün artık mevcut değilse Garanti Veren, ürünü eşdeğer veya daha yüksek değerli bir ürünle değiştirme hakkına sahiptir.
- f) Tüketici, Garanti kapsamında bir talepte bulunmak isterse www.kitchenaid.com.tr (Telefon numarası: +90 312 397 35 17) adresinde bulunan ülkeye özel KitchenAid servis merkezleri veya doğrudan KitchenAid Europa, Inc. Nijverheidslaan 3, Box 5, 1853 Strombeek-Bever, Belçika adresinde bulunan Garanti Veren ile iletişime geçmelidir.

ITHALATÇI BİLGİSİ:

İPEK GIDA DTM. ELK. EŞYA TİC. VE SAN. LTD. ŞTİ.
Macun Mah. Batı Bulvarı ATB İş Mrkz.
No:1 C Blok 49
Yenimahalle/ANKARA 06105
SSHYB Tarih/No: 27.07.2017 / 52253
+90 312 397 83 70

- g) Yedek parçalar da dahil olmak üzere onarım maliyetleri ve hatasız bir ürün veya ürün parçasının teslimatı için posta masrafları Garanti Veren tarafından karşılanacaktır. Garanti Veren veya ülkeye özgü KitchenAid müşteri hizmetleri merkezi kusurlu ürünün veya ürün parçasının iade edilmesini talep ederse Garanti Veren ayrıca kusurlu ürünün veya ürün parçasının iade edilmesine ilişkin posta maliyetlerini de karşılayacaktır.
- h) Garanti kapsamında bir talepte bulunabilmek için tüketicinin, ürünü satın aldığı gibi gösteren makbuzunu veya faturasını ibraz etmesi gerekir.

2. GARANTİNİN SINIRLANDIRILMASI

- a) Garanti, yalnızca özel amaçlar için kullanılan ürünler için geçerlidir; profesyonel veya ticari amaçlar için kullanılan ürünler için geçerli değildir.
- b) Garanti; normal aşınma ve yıpranma, yanlış veya kötü amaçlı kullanım, kullanım talimatlarına uyulmaması, ürünün yanlış elektrik voltajında kullanılması, geçerli elektrik yönetmeliklerine aykırı kurulum ve çalıştırma ile güç kullanma (ör. kaseler) durumunda geçerli değildir.
- c) Garanti, değiştirilmiş veya dönüştürülmüş ürünler (ör. 120 V ürünlerin 220-240 V ürünlere dönüştürülmesi) için geçerli değildir.
- d) Garanti hizmetlerinin sağlanması, Garanti süresini uzatmaz ve yeni bir Garanti süresi başlatmaz. Takılan yedek parçaların garanti süresi, komple ürün için geçerli Garanti süresi ile sona erer.

KitchenAid müşteri hizmetleri merkezleri, Garanti süresinin sona ermesinden sonra veya Garantinin geçerli olmadığı ürünler için soru sorma ve bilgi alma amacıyla son müşteri tarafından kullanılabilir. Web sitemizden daha fazla bilgiye erişebilirsiniz:

www.kitchenaid.eu

ÜRÜN KAYDI

Yeni KitchenAid cihazınızı hemen kaydedin: <http://www.kitchenaid.eu/register>

Дуже важливо, щоб ви та інші особи перебували в безпеці.

Ми підготували низку важливих повідомлень стосовно безпеки, які містяться в цьому посібнику та зазначені на вашому пристрої. Завжди читайте всі повідомлення стосовно безпеки й дотримуйтеся їх.



Цей символ указує на попередження стосовно безпеки.

Він повідомляє про потенційну небезпеку, яка може призвести до вашого травмування або травмування інших осіб або смерті.

Усі повідомлення стосовно безпеки супроводжуються знаком попередження, а також словом «НЕБЕЗПЕЧНО» або «ПОПЕРЕДЖЕННЯ». Ці слова означають наступне:

 **НЕБЕЗПЕЧНО**

Ви можете загинути або отримати тяжкі травми, якщо негайно не виконаєте дії, зазначені в інструкції.

 **ПОПЕРЕДЖЕННЯ**

Ви можете загинути або отримати тяжкі травми, якщо не виконаєте дії, зазначені в інструкції.

В усіх повідомленнях міститься інформація щодо потенційної небезпеки, способів знизити ризик травмування, а також наслідків, які можуть виникнути через недотримання інструкції.

ВАЖЛИВІ ЗАХОДИ БЕЗПЕКИ

Під час використання електричних приладів необхідно вживати базових заходів безпеки, зокрема описаних далі.

1. Ознайомтеся з усіма інструкціями. Неправильне використання пристрою може призвести до травмування.
2. Щоб не допустити ураження електричним струмом, не ставте планетарний міксер у воду чи іншу рідину.
3. Лише для Європейського союзу: цей пристрій заборонено використовувати дітям. Тримайте пристрій та його шнур у місці, недоступному для дітей.

БЕЗПЕКА ВИРОБУ (ПРОДОВЖЕНО)

4. Лише для Європейського союзу: особи зі зниженими фізичними, сенсорними чи розумовими можливостями або недостатнім досвідом і знаннями можуть користуватися приладом, якщо за ними здійснюється нагляд або їм надано інструкції стосовно безпечного використання обладнання та вони розуміють пов'язані із цим загрози. Дітям заборонено гратися з пристроєм.
5. Цей пристрій не призначений для використання особами (в тому числі дітьми) з обмеженими фізичними, сенсорними чи розумовими здібностями або з недостатнім досвідом чи знаннями. Такі особи можуть уживати даний пристрій лише під наглядом чи після інструктажу особи, відповідальної за їхню безпеку.
6. Стежте, щоб діти не гралися з пристроєм.
7. Вимикайте прилад (установлюйте вимикач у положення «OFF (0)») і від'єднуйте його від мережі живлення, коли не використовуєте його, а також перш ніж встановлювати чи знімати частини або чистити прилад. Щоб відключити пристрій від електромережі, витягніть штепсель із розетки. У жодному разі не тягніть за шнур.
8. Уникайте рухомих частин. Під час роботи тримайте руки, волосся, частини одягу, а також лопатки та інше кухонні приладдя подалі від збовтувача, щоб зменшити ризик травмування та/або пошкодження планетарного міксера.
9. Не експлуатуйте пристрій із пошкодженим шнуром живлення чи штепселем, а також за наявності неполадок і після падіння чи пошкодження. Принесіть пристрій до найближчого авторизованого сервісного центру для огляду, ремонту чи налаштування електричної або механічної частини.
10. Використання насадок, не схвалених компанією KitchenAid або придбаних в інших виробників, може призвести до пожежі, ураження електричним струмом чи травмування.
11. Не використовуйте планетарний міксер на вулиці.
12. Не допускайте, щоб шнур живлення звисав через край столу чи робочої поверхні.
13. Перед миттям знімайте плаский збовтувач, дротяний вінчик чи насадку-гачок для тіста з міксера.

БЕЗПЕКА ВИРОБУ (ПРОДОВЖЕНО)

14. Якщо шнур живлення пошкоджений, його необхідно замінити для уникнення небезпеки. Це може зробити тільки виробник, сервісний агент виробника або особи, які мають відповідну кваліфікацію.
15. У жодному разі не залишайте пристрій, що працює, без нагляду.
16. Щоб уникнути пошкодження виробу, не ставте чаші планетарного міксера в місця з високою температурою, зокрема в духовку, мікрохвильову піч або на поверхню плити.
17. Перш ніж установлювати чи знімати деталі або чистити прилад, дайте йому повністю охолонути.
18. Інструкції із чищення поверхонь, що контактують із продуктами харчування, див. в розділі «Догляд і чищення».
19. Цей пристрій призначений для побутового використання, зокрема в таких умовах:
 - на кухнях для персоналу в магазинах, офісах і на інших підприємствах;
 - у фермерських будинках;
 - у готелях, мотелях та інших закладах готельного типу (для використання клієнтами);
 - у закладах, що надають послуги ночівлі та сніданків.

ЗБЕРЕЖІТЬ ЦІ ІНСТРУКЦІЇ

Повну інформацію про виріб, інструкції та відео включно з інформацією про гарантію можна знайти на сайті www.KitchenAid.eu. Ознайомтеся із цими відомостями – можливо, вам не доведеться звертатися по технічне обслуговування. Щоб отримати безкоштовну друковану копію інформації через Інтернет, зателефонуйте за номером **00 800 381 040 26**.

БЕЗПЕКА ВИРОБУ (ПРОДОВЖЕНО)

ЕЛЕКТРИЧНІ ХАРАКТЕРИСТИКИ

ПОПЕРЕДЖЕННЯ



Ризик ураження електричним струмом

Під'єднуйте прилад до заземленої розетки.

Не видаляйте штир заземлення.

Не використовуйте адаптер.

Не використовуйте подовжувальний шнур.

Недотримання цих інструкцій може призвести до загибелі, пожежі або ураження електричним струмом.

Напруга: 220–240 В змінного струму

Частота: 50–60 Гц

Потужність:

315 Вт для моделі 5KPM5

500 Вт для моделей 5KSM7580X, 5KSM7591X

ПРИМІТКА. Номінальну потужність міксера вказано на кромці або табличці з паспортними даними.

Не використовуйте подовжувальний шнур. Якщо шнур живлення занадто короткий, зверніться до кваліфікованого електрика або технічного фахівця сервісної служби, щоб він установив розетку поблизу приладу.

Номінальна потужність визначається під час використання насадки, яка забезпечує найбільше навантаження (споживає найбільшу потужність). Інші рекомендовані насадки можуть споживати значно менше енергії.

ІНСТРУКЦІЯ З РЕГУЛЮВАННЯ ШВИДКОСТІ

Для будь-якого режиму швидкості застосовується спеціальна функція, яка автоматично запускає міксер на найменшій швидкості, щоб уникнути виплеску інгредієнтів і підняття клубів борошна під час запуску, а потім швидко збільшує швидкість до вибраного рівня для забезпечення оптимального перемішування.

ПРИМІТКА. Ця функція доступна лише для моделей 5KSM7580X і 5KSM7591X.

ШВИДКІСТЬ	ПРИЗНАЧЕННЯ	АКСЕСУАРИ
1	Перемішування	Плаский збовтувач
2	Повільне перемішування, замішування	Плоский збовтувач і спіральна насадка-гачок для тіста
4	Перемішування, збивання	Плаский збовтувач і дротяний вінчик
6	Збовтування, готування кремів	
8–10	Швидке збовтування, збивання, швидке збивання	Дротяний вінчик

ІНСТРУКЦІЯ З РЕГУЛЮВАННЯ ШВИДКОСТІ (ПРОДОВЖЕНО)

ПРИМІТКА. Для перемішування або замішування дріжджового тіста використовуйте швидкість 2. Використання будь-якої іншої швидкості збільшує вірогідність виходу міксера з ладу. Насадка-гачок для тіста ефективно замішує більшість видів дріжджового тіста протягом 4 хвилин.

ЗБИРАННЯ ВИРОБУ

1. Вимкніть міксер (установіть вимикач у положення «0») і від'єднайте його від електромережі.
2. Переведіть важіль підйому чаші в нижнє положення.
3. **Порядок установлення чаші.** Переведіть важіль підйому чаші в нижнє положення. Установіть опори чаші на установчі штифти. Натисніть на чашу, доки вона не зафіксується за допомогою пружинної засувки.
4. **Порядок установлення насадки.** Установіть насадку на вал збовтувача й посуньте до упору вгору. Поверніть її за годинниковою стрілкою, щоб зачепити за шпонку на валу.
5. **Порядок підйому чаші:** Поверніть важіль у вертикальне положення. Під час перемішування чаша завжди повинна бути в піднятому заблокованому положенні.

ВИКОРИСТАННЯ ВИРОБУ

ЗАЗОР МІЖ ЗБОВТУВАЧЕМ І ЧАШЕЮ

Планетарний міксер налаштований виробником таким чином, щоб проміжок між плоским збовтувачем і дном чаші був мінімальним. Якщо з якоїсь причини плоский збовтувач торкається дна чаші або відходить від нього надто далеко, цей зазор можна легко скоригувати.

1. Вимкніть міксер (установіть вимикач у положення «0») і від'єднайте його від електромережі.
2. Переведіть важіль підйому чаші в нижнє положення.
3. Знайдіть гвинт, що відкриється, коли чашу буде опущено.

ПРИМІТКА: не регулюйте гвинт на пружинній засувці.

4. Налаштуйте конструкцію так, щоб у піднятому положенні в плоского збовтувача був невеликий зазор до нижньої поверхні чаші. Для цього поверніть гвинт проти годинникової стрілки (для підняття чаші) або за годинниковою стрілкою (для її опускання). Достатньо легкого повороту: гвинт НЕ обертається більш ніж на 1/4 оберту (90 градусів) у будь-якому напрямку. (Повний діапазон регулювання становить 1/2 оберту, або 180 градусів.)

ПРИМІТКА. За умови належного налаштування плоский збовтувач не торкається ані дна, ані стінок чаші. Якщо плоский збовтувач або дротяний вінчик установлені таким чином, що контактують із дном чаші, це може призвести до зношення збовтувача або вінчику.

ВИКОРИСТАННЯ ВИРОБУ (ПРОДОВЖЕНО)

КЕРУВАННЯ ШВИДКІСТЮ

ПОПЕРЕДЖЕННЯ

Ризик ураження електричним струмом



Під'єднуйте прилад до заземленої розетки.

Не видаляйте штир заземлення.

Не використовуйте адаптер.

Не використовуйте подовжувальний шнур.

Недотримання цих інструкцій може призвести до загибелі, пожежі або ураження електричним струмом.

1. Вставте штепсель планетарного міксера в розетку із заземленням. Починайте з низької швидкості, щоб уникнути розбризкування, і поступово збільшуйте її. Дивіться інструкцію з регулювання швидкості.

ПОПЕРЕДЖЕННЯ

Ризик травмування

Від'єднуйте міксер від електромережі, перш ніж знімати збовтувачі.

Невиконання цієї вимоги може призвести до переломів, порізів або забоїв.

2. Не шкребіть чашу під час роботи міксера. Під час перемішування зазвичай достатньо пошкребти чашу один-два рази.

УВАГА. Під час використання планетарний міксер може нагріватися. Під час великого навантаження з тривалим часом перемішування верхня частина пристрою може нагріватися. Це нормально.

РОЗБИРАННЯ ВИРОБУ

1. Вимкніть міксер (установіть вимикач у положення «0») і від'єднайте його від електромережі.
2. **Порядок зняття захисного щитка*.** Підніміть передню частину захисного щитка* з краю чаші. Зніміть його з міксера.
3. **Порядок зняття насадки.** Натисніть на аксесуар у напрямку вгору та поверніть його ліворуч. Стягніть аксесуар із валу збовтувача.
4. **Порядок зняття чаші.** Переведіть важіль підйому чаші в нижнє положення. Візьміться за ручку чаші, підніміть чашу прямо вгору та зніміть її з установчих штифтів.

*входить до комплекту лише деяких моделей. Також доступний як додаткова приналежність.

ДОГЛЯД І ЧИЩЕННЯ

УВАГА. Не занурюйте корпус міксеру у воду або інші рідини.

1. Вимкніть міксер (установіть вимикач у положення «0») і від'єднайте його від електромережі.
УВАГА: перш ніж установлювати чи знімати деталі або чистити прилад, дайте йому повністю охолонути.
2. Протріть корпус міксеру м'якою вологою ганчіркою.
3. Спіральна насадка-гачок для тіста, плоский збовтувач, захисний щиток* та 11-дротяний вінчик придатні для миття в посудомийній машині на верхній полиці. Чаша з нержавіючої сталі повністю придатна для миття в посудомийній машині. Їх також можна ретельно очистити в гарячій пінистій воді й повністю промити перед сушінням. Не залишайте збовтувачі на валу.
ПРИМІТКА. С-подібна насадка-гачок для тіста доступна лише для моделі 5KPM5.
4. **ВАЖЛИВО.** 7-дротяний вінчик і кришка не придатні для миття в посудомийній машині. Їх можна ретельно очистити в гарячій пінистій воді й повністю промити перед сушінням. Не залишайте дротяний вінчик на валу.
ПРИМІТКА. Із пластиковою кришкою чаші постачається лише модель 5KPM5.

УТИЛІЗАЦІЯ ВІДХОДІВ ЕЛЕКТРООБЛАДНАННЯ

УТИЛІЗАЦІЯ ПАКУВАЛЬНОГО МАТЕРІАЛУ

Пакувальний матеріал підлягає вторинній переробці й позначений відповідним символом – ♻️. Різні частини упаковки необхідно утилізувати відповідально та згідно з нормами й правилами місцевих органів влади, що відповідають за поводження з відходами.

ПЕРЕРОБКА ВИРОБУ

- Цей прилад маркований згідно із законодавством ЄС і Великої Британії, а також Директивою ЄС про відходи електричного та електронного обладнання (WEEE).
- Забезпечивши правильну утилізацію виробу, ви допоможете попередити можливі негативні наслідки для довкілля та здоров'я людей, які могли б виникнути в разі неналежного поводження з відходами цього виробу.
- Символ  на виробі або в супроводжувальних документах вказує, що цей пристрій не слід викидати разом із побутовими відходами; здайте його у відповідний центр збору відходів для утилізації електричного та електронного обладнання.

Для отримання більш докладної інформації про обробку, відновлення та переробку цього виробу зверніться до відділення у вашому місті, місцевої служби з утилізації побутових відходів чи магазину, де ви придбали свій виріб.

*Входить до складу лише деяких моделей. Також доступний як додатковий аксесуар

СЕРТИФІКАТ ВІДПОВІДНОСТІ

ІНФОРМАЦІЯ ДЛЯ КРАЇН ЄВРОПЕЙСЬКОГО СОЮЗУ

Цей прилад розроблений, сконструйований і продається відповідно до вимог безпеки таких директив ЄС: Директива 2014/35/EU щодо низьковольтного електричного обладнання; Директива 2014/30/EU щодо електромагнітної сумісності; Директива 2009/125/ЄС щодо екологічного дизайну; Директива 2011/65/EU щодо обмеження використання деяких небезпечних речовин в електричному й електронному обладнанні (RoHS).

УМОВИ ГАРАНТІЇ KITCHENAID («ГАРАНТІЯ»)

KitchenAid Europa, Inc., Nijverheidslaan 3, Box 5, 1853 Strombeek-Bever, Belgium (Бельгія) надає кінцевому клієнту, який є споживачем, Гарантію з наведеними далі умовами.

Ця Гарантія є додатковою й не обмежує та не впливає на дію передбаченої законодавством гарантії кінцевого клієнта, яку має забезпечити продавець виробу.

1. ОБЛАСТЬ ДІЇ Й УМОВИ ГАРАНТІЇ

a) Гарант надає Гарантію на вироби, узказані в Розділі 1.b), які споживач купує в продавця чи компанії, які належать до групи компаній KitchenAid, на території країн Європейської економічної зони, Молдови, Чорногорії, Росії, Швейцарії, Туреччини або України.

b) Терміни дії Гарантії залежать від придбаного виробу й наведені нижче.

5KPM5, 5KSM7591X: два роки повної гарантії від дати придбання.

5KSM7580X: п'ять років повної гарантії від дати придбання.

Додаткові аксесуари для планетарних міксерів, блендерів, тостерів, кухонних комбайнів, кухонних машин і занурювальних блендерів: 2-річна Гарантія.

c) Термін дії Гарантії починається з дати придбання, тобто з дати, коли споживач придбав виріб у дилера чи компанії, які належать до групи компаній KitchenAid.

d) Гарантія поширюється на вироби без дефектів.

e) Гарант надає споживачеві наведені далі послуги за цією Гарантією на власний вибір, якщо дефект виник під час терміну дії Гарантії:

- ремонт дефектного виробу чи його деталей;

- заміна дефектного виробу чи його деталей; якщо виробництво виробу припинилося, Гарант має право замінити його на виріб еквівалентної або вищої вартості.

f) Якщо споживач бажає подати скаргу за цією Гарантією, він повинен звернутися до сервісного центру KitchenAid у своїй країні або безпосередньо до Гаранта. Контактна інформація Гаранта: KitchenAid Europa, Inc. Nijverheidslaan 3, Box 5, 1853 Strombeek-Bever, Belgium (Бельгія); Товариство з обмеженою відповідальністю "КИВСЬКА ДІЛОВА РУСЬ" 01030, м. Київ, вул. Богдана Хмельницького, 6.44, т/ф 044-581-58-90 <https://trapeza.com.ua/>

g) Гарант оплачує ремонт, зокрема запасні частини й поштові витрати на доставку бездефектного виробу. Гарант також оплачує поштові витрати на повернення дефектного виробу чи його частин, якщо Гарант чи центр обслуговування клієнтів KitchenAid у певній країні подали запит на повернення дефектного виробу чи його частин. Зверніть увагу, що в разі повернення дефектного виробу чи його частин належне пакування оплачується споживачем.

h) Для подання скарги за цією Гарантією споживач зобов'язаний надати чек або рахунок, що підтверджують придбання відповідного виробу.

2. ОБМЕЖЕННЯ ГАРАНТІЇ

a) Гарантія поширюється на вироби, які використовувалися в особистих цілях, і не поширюється на вироби, які використовувалися в професійній чи комерційній діяльності.

b) Гарантія не поширюється на випадки нормального зносу, неналежну чи неправомірну експлуатацію, несправності, що виникли внаслідок недотримання інструкцій з експлуатації, підключення виробу до джерела живлення з невідповідною напругою, недотримання застосованих електротехнічних норм під час установлення чи експлуатації або застосування надмірної сили (наприклад, ударів).

c) Гарантія не поширюється на вироби, конструкцію яких було змінено. Наприклад, якщо робочу напругу виробу було змінено зі 120 В до 220–240 В.

d) У разі надання послуг за цією Гарантією термін дії Гарантії не подовжується. Новий термін дії Гарантії також не починається. Термін дії Гарантії на встановлені запасні частини завершується одночасно з терміном дії Гарантії на весь виріб.

УМОВИ ГАРАНТІЇ KITCHENAID («ГАРАНТІЯ») (ПРОДОВЖЕНО)

е) Подальші чи інші скарги, зокрема вимоги про компенсацію, не розглядатимуться, якщо це не вимагається законодавством.

Кінцевий клієнт може звернутися в центри обслуговування клієнтів KitchenAid для отримання інформації про виробу, термін дії Гарантії на які завершився, а також про вироби, на які Гарантія не надається. З додатковою інформацією можна ознайомитися на нашому веб-сайті: www.kitchenaid.eu

РЕЄСТРАЦІЯ ВИРОБУ

Зареєструйте свій новий прилад KitchenAid уже зараз: <http://www.kitchenaid.eu/register>

©2021 Усі права збережені.

KITCHENAID і дизайн планетарного міксера є товарними знаками й охороняються законом на території США та інших країн.

شروط ضمان KITCHENAID ("الضمان") (يُتبع)

تتوفر معلومات إضافية أيضًا على الموقع الإلكتروني الخاص بنا:

- بالنسبة إلى المملكة المتحدة وأيرلندا www.kitchenaid.eu
- بالنسبة إلى جنوب أفريقيا: www.kitchenaidafrica.com
- بالنسبة إلى الإمارات العربية المتحدة: www.KitchenAid-MEA.com

تسجيل المنتج

سجل جهاز KitchenAid الجديد الآن: <http://www.kitchenaid.eu/register>

شروط ضمان KitchenAid ("الضمان") (يُتبع)

بالنسبة إلى الإمارات العربية المتحدة:

ينطبق الضمان بالإضافة إلى حقوق الكفالة القانونية للمعمل النهائي بمواجهة بائع المنتج، كما لا يحد منها أو يؤثر فيها.

1. نطاق الضمان وشروطه

- يمنح الضمان الضمان للمنتجات المذكورة في القسم 1.ب) والتي اشتراها مستهلك من بائع أو شركة من مجموعة KitchenAid ضمن البلدان التالية: المملكة المتحدة أو أيرلندا أو جنوب أفريقيا أو الإمارات العربية المتحدة.
- تستند مدة الضمان إلى المنتج الذي تم شراؤه وتكون على الشكل التالي:
5KPM5 و 5KSM7591X ضمان كامل لمدة سنتين من تاريخ الشراء للطرزين.
5KSM7580X ضمان كامل لمدة خمس سنوات من تاريخ الشراء.
- تبدأ مدة الضمان في تاريخ الشراء، أي في التاريخ الذي اشترى فيه المستهلك المنتج من تاجر أو شركة من مجموعة KitchenAid.
- يغطي الضمان طبيعة المنتج الحالية من العيوب.
- يتعين على الضمان تزويد المستهلك بالخدمات التالية بموجب هذا الضمان، بحسب اختيار الضامن، في حال حدوث خلل في المنتج أثناء فترة الضمان:
 - إصلاح المنتج أو الجزء المعيب منه، أو
 - استبدال المنتج أو الجزء المعيب منه. إذا لم يعد المنتج متوفرًا، فيحق للضامن تبديل المنتج بمنتج آخر يعادله قيمة أو بقيمة أعلى.
- إذا أراد المستهلك تقديم مطالبة بموجب الضمان، فيتعين على المستهلك الاتصال بمراكز خدمة KitchenAid الخاصة بالبلد أو بالضامن مباشرة على العنوان KitchenAid Europe, Inc. Nijverheidslaan 3, Box 5, 1853 Strombeek-Bever, Belgium

عنوان البريد الإلكتروني في المملكة المتحدة: CONSUMERCARE.UK@kitchenaid.eu

عنوان البريد الإلكتروني في أيرلندا: CONSUMERCARE.IE@kitchenaid.eu

رقم الهاتف المجاني في المملكة المتحدة وأيرلندا: 00 800 381 040 26

بالنسبة إلى جنوب أفريقيا:

الموزع المحلي لدينا من KitchenAid:
KitchenAid Africa
PO Box 52102
V&A Waterfront
Cape Town
8002

اتصل بالموزع لدينا:

الهاتف: +27 21 555 0700

يمكنك الاتصال بمركز خدمة الزبائن المعنى بالأجهزة المنزلية الصغيرة من الساعة 8:30 صباحًا حتى الساعة 1:00 من بعد الظهر ومن الساعة 1:30 حتى الساعة 5:00 من بعد الظهر أو مراسلتنا على البريد الإلكتروني على العنوان التالي: hello@kitchenaidafrica.com

بالنسبة إلى الإمارات العربية المتحدة:

القنصلية للإلكترونيات AL GHANDI ELECTRONICS

ص.ب. رقم 9098،

دبي، الإمارات العربية المتحدة

رقم الهاتف المجاني: +971 4 2570007

- يتحمل الضامن تكاليف الإصلاح، بما في ذلك قطع الغيار، وأي رسوم بريد (إن توفرت) لتسليم منتج أو جزء من منتج خال من منتج خال من المنتج. يتحمل الضامن أيضًا رسوم البريد لإعادة المنتج المعيب أو الجزء المعيب منه في حال طلب الضامن أو مركز خدمة عملاء KitchenAid الخاص بكل بلد إعادة المنتج المعيب أو الجزء المعيب من المنتج. يتحمل المستهلك تكاليف التغليف المناسب لإعادة المنتج المعيب أو الجزء المعيب من المنتج.
- يهدف المتكّن من تقديم مطالبة بموجب الضمان، يتعين على المستهلك تقديم الإصال أو الفاتورة التي حصل عليها عند شراء المنتج.

2. حدود الضمان

- لا ينطبق الضمان إلا على المنتجات المستخدمة لأغراض خاصة وليس لأغراض مهنية أو تجارية.
- لا ينطبق الضمان في حال البلى والاستعمال المعادي، والاستخدام غير الصحيح أو سوء الاستخدام، والفشل في اتباع إرشادات الاستخدام، واستخدام المنتج على فولطية كهربائية غير صحيحة، والتثبيت والتشغيل بما يتعارض مع اللوائح الكهربائية المطبقة، واستخدام القوة (على سبيل المثال، الضربات).
- لا ينطبق الضمان في حال تم تعديل المنتج أو تحويله، على سبيل المثال، تحويل المنتجات بجهد 220-240 فولت إلى منتجات بجهد 220-240 فولت.
- إن توفير خدمات الضمان لا يمدّد فترة الضمان، كما أنه لا يبدأ فترة ضمان جديدة. تنتهي فترة ضمان قطع الغيار المرئية مع انتهاء فترة ضمان المنتج بأكمله.
- بالنسبة إلى جنوب أفريقيا والإمارات العربية المتحدة فقط:
يتم استبعاد المطالبات الإضافية أو الأخرى، لا سيما المطالبات المتعلقة بالأضرار، ما لم تكن المسؤولية الإزامية بموجب القانون.

بعد انتهاء صلاحية فترة الضمان أو بالنسبة إلى المنتجات التي لا ينطبق عليها الضمان، تبقى مراكز خدمة العملاء من KitchenAid متوفرة للمعمل النهائي للإجابة عن الأسئلة وتقديم المعلومات.

التخلص من نفايات الأجهزة الكهربائية (يُتبع)

إعادة تدوير المنتج

- هذا الجهاز مع قوانين الاتحاد الأوروبي والمملكة المتحدة التي تغطي نفايات الأجهزة الكهربائية والإلكترونية (WEEE).
- بالتأكد من التخلص من هذا المنتج بصورة صحيحة، ستساعد في تجنب العواقب السلبية المحتملة على البيئة وصحة الإنسان التي قد تنتج أيضًا من التخلص بشكل غير صحيح من هذا المنتج.
- يشير الرمز  الموجود على المنتج أو على الوثائق المرفقة به إلى أنه يجب عدم التخلص منه باعتباره من النفايات المنزلية، بل يجب تسليمه إلى مركز تجميع مناسب خاص بإعادة تدوير الأجهزة الكهربائية والإلكترونية.
- للحصول على مزيد من المعلومات التفصيلية حول معالجة هذا المنتج واستعادته وإعادة تدويره، يرجى الاتصال بمكتب المدينة المحلي أو خدمة التخلص من النفايات المنزلية أو المتجر الذي اشتريته منه المنتج.

إعلان المطابقة

لاتحاد الأوروبي

تم تصميم هذا الجهاز وإنتاجه وتوزيعه بالتوافق مع متطلبات السلامة بحسب توجيهات المجلس الأوروبي: توجيه الجهد المنخفض 2014/35/EU وتوجيه التوافق الكهرومغناطيسي 2014/30/EU وتوجيه التصميم البيئي 2009/125/EC وتوجيه حظر استخدام مواد خطيرة معينة في المعدات الكهربائية والإلكترونية (RoHS) 2011/65/EU والتعديلات المدخلة عليها.

شروط ضمان KITCHENAID ("الضمان")

للمملكة المتحدة وأيرلندا وجنوب أفريقيا والإمارات العربية المتحدة

إن KitchenAid Europa, Inc., Nijverheidslaan 3, Box 5, 1853 Strombeek-Bever, Belgium ("الضمان") تمنح العميل النهائي الذي يعتبر مستهلكًا، ضمانًا وفقًا للشروط التالية.

بالنسبة إلى المملكة المتحدة:

- ينطبق الضمان بالإضافة إلى حقوق الكفالة القانونية للعميل النهائي بمواجهة بائع المنتج، كما لا يحد منها أو يؤثر فيها. باختصار، ينص قانون حقوق المستهلك لعام 2015 على ضرورة أن تفي المنتجات عرضها وتكون جودتها مرضية، كما هو موضح. في خلال مدة عمر المنتج المتوقعة، تحوّلك حقوقك القانونية ما يلي:
- لغاية 30 يومًا: في حال كان المنتج لديك معيّنًا، فيمكنك استرجاع أموالك فورًا.
- لغاية ستة أشهر: في حال تعرّض إصلاح المنتج لديك أو استبداله، فيحق لك استرجاع أموالك بالكامل في معظم الحالات.
- لغاية ست سنوات: في حال لم يدم المنتج لديك لفترة معقولة من الوقت، فيحق لك استرجاع بعض من أموالك.

تخضع هذه الحقوق لبعض الاستثناءات. للحصول على معلومات مفصلة، يرجى زيارة موقع Citizens Advice الإلكتروني www.adviceguide.org.uk أو الاتصال على الرقم **03454 04 05 06**

بالنسبة إلى أيرلندا:

ينطبق الضمان بالإضافة إلى حقوق الكفالة القانونية للعميل النهائي بمواجهة بائع المنتج، كما لا يحد منها أو يؤثر فيها. تبعًا للوائح التنظيمية في المجتمعات الأوروبية (بعض جوانب بيع سلع المستهلك والضمانات المرتبطة للعام 2003 (المادة التشريعية رقم 11/2003)) وغيرها من التشريعات التي تحكم بيع السلع الاستهلاكية.

بالنسبة إلى جنوب أفريقيا:

ينطبق الضمان بالإضافة إلى حقوق الكفالة القانونية للعميل النهائي بمواجهة بائع المنتج، كما لا يحد منها أو يؤثر فيها. باختصار، ينص قانون حماية المستهلك لعام 2008 على ضرورة أن تكون المنتجات: (i) وافية لغرضها ضمن حدود المُنقذ؛ و(ii) في حالة تشغيلية سليمة وعالية الجودة وخالية من العيوب؛ و(iii) قابلة للاستخدام ومعترفًا لفترة معقولة من الوقت، مع الأخذ بعين الاعتبار الاستخدام المخصصة له وكل الظروف المحيطة و(iv) ممثلة لأي معايير سارية أو أي لوائح تنظيمية عامة أخرى.

في خلال مدة عمر المنتج المتوقعة وفي حال عدم شراء المنتجات عبر الإنترنت، تحوّلك حقوقك القانونية ما يلي:

- ضمن مدة 5 أيام عمل بعد التسليم: يمكنك أن تلغى عملية الشراء التي أجريتها وتطالب باسترجاع أموالك في حال تم الشراء نتيجة تسويق مباشر.
- ضمن مدة 14 أيام عمل بعد التسليم: يحق لك استرجاع أموالك بالكامل في حال تبين أن المنتج غير ملائم لغرض محدد عرضه عليك الضمان بشكل خاص.
- ضمن مدة 15 أيام عمل بعد التسليم: يحق لك استرجاع أموالك في حالات التالية: (i) لم يتم تسليم المنتج إليك؛ أو (ii) إذا قمت بإعادة المنتج إلى الضمان.
- ضمن مدة 6 أشهر بعد التسليم: سوف يحق لك استرجاع أموالك أو استبدال المنتج في حال كان المنتج معيّنًا أو فشل في التشغيل تبعًا للشروط المتعلقة بمواصفاته.

عند شراء منتج عبر الإنترنت، ستخضع حقوقك القانونية لقانون الاتصالات والمعاملات الإلكترونية للعام 2002، وسيحق لك ما يلي:

- ضمن مدة 7 أشهر بعد إتمام المعاملة أو بعد التسليم: يمكنك إلغاء عملية الشراء بدون أي سبب وبدون عقوبة.
- ضمن مدة 30 يومًا بعد تاريخ إلغاء المعاملة: يحق لك استرداد المبلغ المنفوق إذا كنت قد دفعته بالفعل.
- ستحمل فقط مسؤولية التكاليف المباشرة المترتبة عن إعادة المنتج إلى الضمان.

⚠️ تحذير

خطر التعرض لإصابة

أفصل الخلاط عن الطاقة قبل لمس أداتي الخقق.
قد يؤدي عدم القيام بذلك إلى انكسار العظام أو قطع الطرف أو تضررها.

2. لا نقشط الوعاء أثناء تشغيل الجهاز. عادةً ما يُعد قشط الوعاء مرة أو مرتين أثناء المزج كافيًا.
أمر مهم: قد يسخن الخلاط الثابت أثناء استخدامه. قد يسخن الجزء الأعلى من الوحدة عند خلط مكونات ثقيلة ومزجها لفترة طويلة. ويُعد هذا طبيعيًا.

تفكيك المنتج

1. أدر الخلاط الثابت إلى OFF (إيقاف التشغيل) (0) وافصله عن مصدر الطاقة.
2. إزالة الغطاء الواقي للسكب*: ارفع الجهة الأمامية من الغطاء الواقي للسكب* ابتعد عن حافة الوعاء. واسحب بعيدًا عن الخلاط الثابت.
3. إزالة الأكسسوار: ادفع الأكسسوار إلى الأعلى وأدره إلى اليسار، واسحبه إلى الأسفل بعيدًا عن عمود أداة الخقق.
4. لإزالة الوعاء: ضع ذراع رفع الوعاء في الوضعية المنخفضة. أمسك مقبض الوعاء وارفعه إلى الأعلى وخارج مسامير التثبيت.

العناية والتنظيف

أمر مهم: لا تعمر هيكل الخلاط الثابت بالماء أو السوائل الأخرى.

1. أدر الخلاط الثابت إلى OFF (إيقاف التشغيل) (0) وافصله عن مصدر الطاقة.
أمر مهم: اترك الجهاز حتى يبرد بالكامل قبل وضع الأجزاء فيه أو إزالتها منه، وقيل تنظيفه.
2. امسح هيكل الخلاط الثابت بقطعة قماش ناعمة ورطبة.
3. إن خفاقة العجين اللولبية، وأداة الخقق المسطحة، والغطاء الواقي للسكب* والمخففة المصنوعة من 11 سلكًا قابلة للغسيل في الرف العلوي من الجلاية. يمكن غسل الوعاء المصنوع من الفولاذ المقاوم للصدأ في الجلاية. أو احرص على تنظيفها جيدًا في ماء راغٍ ساخن وشطفها كليًا قبل تجفيفها. تجنب تخزين أداة الخقق على العمود.
ملاحظة: يتوفر خطاف العجين على شكل C طراز 5KPM5.
4. هام: لا يمكن غسل المخففة المصنوعة من 7 أسلاك والغطاء في الجلاية. احرص على تنظيفها جيدًا في ماء راغٍ ساخن وشطفها كليًا قبل تجفيفها. تجنب وضع المخففة السلكية على العمود.
ملاحظة: يأتي طراز 5KPM5 فقط مع غطاء وعاء من البلاستيك.

التخلص من نفايات الأجهزة الكهربائية

التخلص من مواد التغليف

إن مواد التغليف قابلة لإعادة التدوير وتم وضع رمز إعادة التدوير ♻️ عليها. وبالتالي يجب التخلص من الأجزاء المختلفة لمواد التغليف بطريقة مسؤولة مع الامتثال التام للأنظمة المتعلقة بالتخلص من النفايات الصادرة عن الهيئة المحلية.

*متضمن مع طرازات محددة فقط. متوفر أيضًا كأكسسوار اختياري.

تركيب المنتج

1. أدر الخلاط الثابت إلى **OFF** (إيقاف التشغيل) (0) وافصله عن مصدر الطاقة.
2. ضع ذراع رفع الوعاء في الوضعية المنخفضة.
3. لتركيب الوعاء: ضع ذراع رفع الوعاء في الوضعية المنخفضة. ثبّت دعامة الوعاء على مسامير التثبيت. اضغط على الجهة الخلفية للوعاء إلى الأسفل حتى يستقر مسمار الوعاء في القفل ذي النابض.
4. لتركيب الأكسسوار: مرر الأكسسوار على العمود وادفعه إلى الأعلى قدر الإمكان. وأدر الأكسسوار باتجاه عقارب الساعة فوق المسمار الموجود على العمود.
5. لرفع الوعاء: أدر الرفاعة إلى الوضعية المرتفعة. يجب أن يكون الوعاء دائمًا في وضعية مرتفعة ومثبتًا في مكانه عند الخلط.

استخدام المنتج

المسافة الفاصلة بين أداة الخفق والوعاء

يتم ضبط الخلاط الثابت في المصنع، بحيث تكون أداة الخفق المسطحة بعيدة عن أسفل الوعاء. في حال، لأي سبب كان، لامست أداة الخفق المسطحة أسفل الوعاء أو كانت بعيدة جدًا عن الوعاء، فيمكنك تصحيح ذلك بسهولة.

1. أدر الخلاط الثابت إلى **OFF** (0) (إيقاف التشغيل/0) وافصله عن مصدر الطاقة.
2. ضع ذراع رفع الوعاء في الوضعية المنخفضة.
3. حدد موقع البرغي الذي تم الكشف عنه عند خفض الوعاء.
- ملاحظة: لا تضبط البرغي الموجود على قفل المسمار.
4. اضبط أداة الخفق المسطحة بحيث تترك مسافة فاصلة بينها وبين السطح السفلي للوعاء عندما يكون في الوضعية المرتفعة عن طريق إدارة البرغي عكس اتجاه عقارب الساعة لرفع الوعاء وفي اتجاه عقارب الساعة لخفض الوعاء. ما عليك سوى إدارته بعض الشيء: لن يدور البرغي لأكثر من ربع دورة (90 درجة) في أي من الاتجاهين. (النطاق الكامل للتعديل 1/2 دورة أو 180 درجة).

ملاحظة: لن تلامس أداة الخفق المسطحة أسفل الوعاء أو جانبه عند ضبطها بشكل صحيح. قد تتلف أداة الخفق المسطحة أو المخففة السلكية إذا كانت قريبة جدًا من قاع الوعاء لدرجة الارتطام به.

التحكم بمفاتيح السرعة

تحذير

خطر صدمة كهربائية

- قم بتوصيل السلك بأخذ كهرباء مؤرض.
- لا تقم بإزالة سن التاريز.
- ولا تستخدم أحد المهابنات.
- لا تستخدم سلك إطالة.
- قد يؤدي عدم اتباع هذه التعليمات إلى الوفاة أو نشوب حريق أو حدوث صدمة كهربائية.



1. قم بتوصيل الخلاط الثابت بأخذ كهرباء مؤرض. ابدأ بسرعة منخفضة لتجنب الطرشة و قم بزبادتها تدريجيًا. راجع "دليل التحكم في السرعة".

الجهد: 220-240 تيار متردد.

التردد: 50-60 هرتز

القوة الكهربائية:

315 واط للطرز 5KPM5

500 واط للطرزين 5KSM7580X و 5KSM7591X

ملاحظة: تجد معدل طاقة الخلاط الثابت مطبوعاً على الشريط أو على لوحة الرقم التسلسلي.

لا تستخدم سلك إطالة. إذا كان سلك إمداد الطاقة قصير للغاية، اطلب فني كهرباء أو موظف خدمة مؤهل لتكريب مأخذ بالقرب من الجهاز.

يتم تحديد معدل القوة الكهربائية باستخدام الملحق الذي يسحب أكبر جمل (كهرباء). قد تسحب ملحقات أخرى موصى بها طاقة أقل بشكل ملفت.

تحذير



خطر صدمة كهربائية

قم بتوصيل السلك بمأخذ كهرباء مؤرض.

لا تقم بإزالة سن التأريض.

ولا تستخدم أحد المهابيات.

لا تستخدم سلك إطالة.

قد يؤدي عدم اتباع هذه التعليمات إلى الوفاة أو نشوب حريق أو حدوث صدمة كهربائية.

دليل التحكم بالسرعة

تتضمن كل السرعات ميزة بدء تشغيل الخلاط الثابت بسرعة منخفضة تلقائيًا للمساعدة على تجنب تناثر المكونات و"تطاير الدقيق" عند بدء التشغيل، ثم ترتفع بسرعة إلى السرعة المحددة للحصول على أفضل أداء.
ملاحظة: تتوفر هذه الميزة فقط لطرزي 5KSM7580X و 5KSM7591X.

الأكسسوارات	الاستخدام	السرعة
أداة الخفق المسطحة	التحريك	1
أداة الخفق المسطحة وخفاقة العجين ذات الرأس الحلزوني	المزج البطيء والعجن	2
أداة الخفق المسطحة والمخففة السلكية	المزج والخلط	4
	الخلط والمزج بالقشدة	6
المخففة السلكية	الخلط السريع والخفق والخفق السريع	10-8

ملاحظة: استخدم السرعة 2 لخلط عجائن الخميرة أو عجنها. يتسبب استخدام أي سرعة أخرى في احتمالية تعطل الخلاط الثابت بشكل كبير. تعجن خفاقة العجين معظم العجين الذي يحتوي على الخميرة بكفاءة خلال 4 دقائق.

سلامة المنتج (يُتبع)

8. تجنب ملامسة الأجزاء المتحركة. أبقِ اليدين والشعر والملابس والملاعق المسطحة والأواني الأخرى بعيدة عن أداة الخفق أثناء تشغيلها للحد من خطر تعرّض الأشخاص للإصابة و/أو إلحاق ضرر بالخلاط الثابت.
9. لا تشغّل أي جهاز به سلك أو قابس تالف، أو بعد تعطله أو تعرّضه للسقوط أو التلف بأي شكل. وأعد الجهاز إلى أقرب مركز خدمة معتمد لفحصه أو إصلاحه أو تعديله كهربائياً أو ميكانيكياً.
10. قد يتسبب استخدام الأكسسوارات أو الملحقات التي لا توصي بها KitchenAid، أو التي لا تتبعها، بنشوب حريق أو حدوث صدمة كهربائية أو وقوع إصابة.
11. لا تستخدم الخلاط الثابت في الهواء الطلق.
12. لا تدع السلك يتدلى عن حافة الطاولة أو المنضدة.
13. أزل أداة الخفق المسطحة أو المخففة السلكية أو خفاقة العجين من الخلاط الثابت قبل غسله.
14. في حال تلف سلك إمداد الطاقة، يجب استبداله من قبل الشركة المصنعة أو وكيل خدمة معتمد لديها أو فرد مؤهل بالمستوى نفسه لتفادي أي خطر.
15. لا تترك الجهاز أبداً دون مراقبة في أثناء تشغيله.
16. لتفادي تلف المنتج، لا تستخدم أوعية الخلاط الثابت في أماكن ساخنة للغاية، مثل الفرن أو المايكروويف أو الموقد.
17. اترك الجهاز حتى يبرد بالكامل قبل وضع الأجزاء فيه أو إزالتها منه، وقبل تنظيفه.
18. راجع قسم "العناية والتنظيف" للاطلاع على تعليمات تنظيف الأسطح الملامسة للطعام.
19. هذا الجهاز مصمم للاستخدام في المنزل والاستخدامات المماثلة مثل:
 - المطابخ المعدّة للموظفين في المتاجر والمكاتب وبيئات العمل الأخرى؛
 - البيوت الريفية؛
 - من قبل نزلاء الفنادق والموتيلات والبيئات السكنية من نوع آخر؛
 - البيئات التي توفر الإقامة والإفطار.

احتفظ بهذه التعليمات

للحصول على التفاصيل الكاملة حول معلومات المنتج والتعليمات ومقاطع الفيديو، بما في ذلك معلومات الضمان، تفضّل زيارة الموقع الإلكتروني www.KitchenAid.eu. قد يساهم ذلك في توفير تكلفة مكالمة الخدمة. للحصول على نسخة مطبوعة مجانية من المعلومات عبر الإنترنت، اتصل على الرقم 00 800 381 040 26.

سلامتك وسلامة الآخرين مهمان للغاية.

لقد قدمنا العديد من رسائل السلامة الهامة في هذا الدليل وعلى الجهاز. اقرأ دائماً كل رسائل السلامة واتبعها.

هذا هو رمز تنبيه السلامة.

ينبهك هذا الرمز إلى المخاطر المحتملة التي قد تؤدي إلى وفاتك أو التسبب بأذى لك وللآخرين. تأتي كل رسائل السلامة بعد رمز تنبيه السلامة وكلمة "خطر" أو "تحذير". وتعني هذه الكلمات:



قد تتعرض للوفاة أو لإصابة خطيرة إذا لم تتبع التعليمات على الفور.

⚠️ خطر

قد تتعرض للوفاة أو لإصابة خطيرة إذا لم تتبع التعليمات.

⚠️ تحذير

نُشر كل رسائل السلامة الخطر المحتمل، وتُعلمك بكيفية تقليل احتمال الإصابة، وبما قد يحدث إذا لم يتم اتباع التعليمات.

إجراءات وقائية مهمة

عند استخدام الأجهزة الكهربائية، يجب اتباع إجراءات السلامة الأساسية دائماً والتي تتضمن ما يلي:

1. اقرأ كل التعليمات. قد يؤدي الاستخدام الخاطئ للجهاز إلى وقوع إصابات شخصية.
2. للحماية من خطر الإصابة بصدمة كهربائية، لا تضع الخلاط الثابت في الماء أو أي سائل آخر.
3. الاتحاد الأوروبي فقط: هذا الجهاز لا يجب أن يستخدمه الأطفال. احتفظ بالجهاز وسله بعيداً عن متناول الأطفال.
4. الاتحاد الأوروبي فقط: يستطيع استخدام الأجهزة الأشخاص الذين يعانون من ضعف القدرات البدنية أو الحسية أو العقلية أو عدم الخبرة أو المعرفة شريطة توفير الإشراف والتعليمات لهم فيما يتعلق باستخدام الجهاز بطريقة آمنة وفهم المخاطر ذات الصلة. ويجب ألا يعيثر الأطفال بالجهاز.
5. إن هذا الجهاز غير معد للاستخدام من قبل الأشخاص (بما في ذلك الأطفال) من ذوي القدرات البدنية أو الحسية أو العقلية المحدودة أو المفقورين إلى الخبرة والمعرفة، ما لم يوفر لهم الإشراف أو التعليمات بشأن استخدام الجهاز من قبل شخص يكون مسؤولاً عن سلامتهم.
6. يجب مراقبة الأطفال لضمان عدم عبثهم بالجهاز.
7. أوقف تشغيل الجهاز (O)، ثم افصله عن مأخذ التيار عندما لا يكون قيد الاستخدام، وقبل جميع الأجزاء أو تفكيكها وقبل تنظيفه. لفصل الجهاز عن التيار، أمسك بالقابس واجذبه بعيداً عن مأخذ التيار. وتجنب جذبه من سلك الكهرباء.

NOTES

NOTES

NOTES

NOTES

NOTES

NOTES

KitchenAid

©2021 All rights reserved.

KITCHENAID and the design of the stand mixer are trademarks in the U.S. and elsewhere.