

BLAST CHILLER/FREEZER

User Manual



EN	3
DK	13
SE	25
FI	37
FR	49
IT	61
ES	73
PT	85
SL	97
PL	109

CONTENTS

1.	General information	
	Important safety instructions	4
	Unpacking and installation	4
	Electrical connection	5
	Start-up of the cabinet	5
	Capacity	5
	Recommendations for use	5
	Blast chilling cycle	6
	Shock freezing cycle	6
	Cleaning and maintenance	6
	Service	7
	Disposal	7
2.	Quick guide	
	Daily quick guide	9
3.	Thermostat XB570L / XB590L	
	Technical manual	121

IMPORTANT SAFETY INSTRUCTIONS

1. To obtain full use of the cabinet, we recommend reading this instruction manual.
2. It is the user's responsibility to operate the appliance in accordance with the instructions given.
3. Contact your dealer immediately in case of any malfunctions.
4. Place the cabinet in a dry and ventilated place.
5. Keep the cabinet away from strongly heat-emitting sources and do not expose it to direct sunlight.
6. Always keep in mind that all electrical devices are sources of potential danger.
7. Do not store inflammable material such as thinner, gasoline etc. in the cabinet.
8. We declare that no asbestos nor any CFC are used in the construction.
9. The oil in the compressor does not contain PCB



ONLY FOR APPLIANCES WITH REFRIGERANT R290/R600a!

This appliance contains a flammable refrigerant, so make sure of good ventilation around the appliance. Do not use mechanical devices when defrosting, this can cause leakage of the cooling system. Do not use electrical appliances inside the refrigerated storage compartment.

Any repair of the appliance should be carried out by a skilled technician (EN 60335-2-89: 2010).

UNPACKING AND INSTALLATION

Remove the wooden pallet and the packing. External surfaces are supplied with a protection foil, which must be removed before installation.

To ensure correct function it is important that the cabinet is level. If the cabinet is supplied with legs, these can be adjusted.

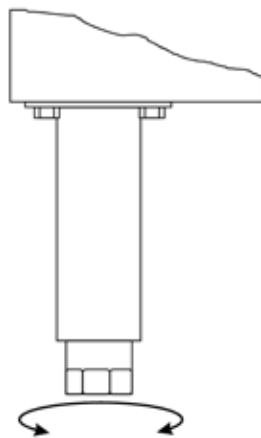

Important !

1. Do not block the ventilation holes.
2. Make sure that there is at least 15 cm. free space between the cabinet and the wall.

ELECTRICAL CONNECTION

BLC3, BLC5 and BLC10 cabinets operates on 230 V/50 Hz.

BLC14 operates on 3x400 V/50 Hz.

Make sure that the cabinet is connected to a separate electrical group to avoid overload.

The wall socket should be easily accessible.

All earthing requirements stipulated by the local electricity authorities must be observed. The cabinet plug and wall socket should then give correct earthing. If in doubt, contact your local supplier or authorized electrician.

The main electrical connections must be done by skilled electricians.

START-UP OF THE CABINET

Before use, we recommend that the cabinet is cleaned, see the section on maintenance and cleaning.

Important !

If the cabinet has been horizontally placed during transport, please wait 2 hours before starting up the cabinet.

CAPACITY

BLC3 BLAST CHILLER/FREEZER

Model suitable to contain 3 trays with blast chilling capacity of 12kg and 8 kg in shock freezing.

BLC5 BLAST CHILLER/FREEZER

Model suitable to contain 5 trays with blast chilling capacity of 18kg and 14kg in shock freezing.

BLC10 BLAST CHILLER/FREEZER

Model suitable to contain 10 trays with blast chilling capacity of 40kg and 28 kg in shock freezing.

BLC14 BLAST CHILLER/FREEZER

Model suitable to contain 14 trays with blast chilling capacity of 55kg and 38kg in shock freezing.

RECOMMENDATIONS FOR USE

If the appliance remains inactive for a long period, proceed as follows

1. Use the automatic isolating switch to deactivate connection to the main electrical line.
2. Clean the appliance and surrounding areas thoroughly.
3. Spread a thin layer of cooking oil onto the stainless steel surfaces
4. Carry out all maintenance operations
5. Leave the door ajar to prevent the formation of mould and / or unpleasant odour.

Do not insert foodstuffs that are above the temperature of 90 °C.

Do not stack the materials to be preserved in contact with the internal walls so blocking the circulation of air.

There must be a sufficient space between the trays used in order to guarantee a sufficient flow of cold air on the entire product.

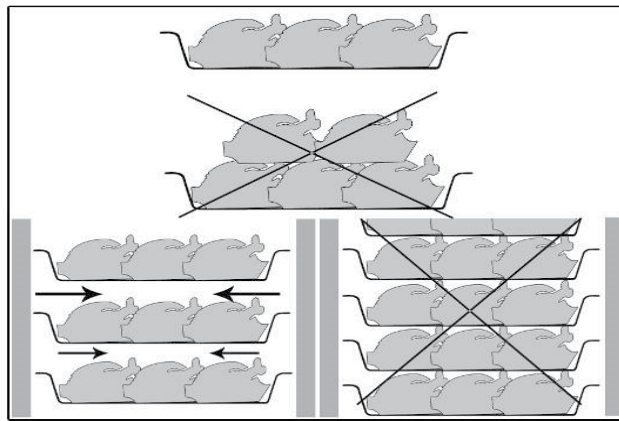

Never obstruct the inlet of the evaporator fans.

Products that are more difficult to chill because of their size should be placed in the centre.

Limit the number of times and the duration of time the door are opened.

After blast chilling/shock freezing the product, it can be stored in a preservation cabinet after having been duly protected .A tag should be applied describing the contents of the product, blast chilling/ shock freezing date and expiry date. When the product has been blast chilled it must be preserved at a constant temperature of +2 °C while if it has been shock frozen it must be preserved at a constant temperature of -20 °C.

The chiller should be used for storage for short periods only.



To prevent bacterial contamination or contamination of any other biological nature, the needle probe must be disinfected after use.

BLAST CHILLING CYCLE

With this operating modality the chiller keeps the temperature of the refrigerating compartment close to zero during the entire chilling process in order to ensure a gradual drop in the temperature of the product to +3 °C. In this way, ice crystals do not form on the surface of the product. This blast chilling method should be used preferably for products that are not packed and whose physical/organoleptic characteristics could be damaged by the formation of superficial ice (e.g. fish)

SHOCK FREEZING CYCLE

With this blast chilling modality the blast chiller maintains the temperature at a negative value below -18 °C which is the end temperature of shock freezing. For shock freezing to be successful and fast, food should be in small pieces, especially if it has a high fat content. The largest pieces should be placed in central trays. If it takes longer than standard time to shock freeze and the sizes cannot be reduced, decrease the quantity and precool the chiller compartment by starting an empty shock freezing cycle before shock freezing the product.

CLEANING AND MAINTENANCE

Switch off the electrical connection at the socket.

The cabinet must be periodically cleaned. Clean the external and internal surfaces of the cabinet with a light soap solution and subsequently wipe dry. External surfaces can be maintained using steel oil. Do not spray the appliance with direct jets of water or using high pressure appliances.

Do not use iron wool, brushes or scrapers to clean the stainless steel as ferrous particles could be deposited which, on oxidizing, could lead to rust.

To remove hardened residues, use wooden or plastic spatulas or abrasive rubber pads.

Clean the condenser

Clean the condenser periodically.

As the fins of the condenser are very sharp, always wear protective gloves for the next phases. Use protective masks and glasses in the presence of dust.

Whenever the condenser has a deposit of dust in correspondence with the fins, this can be removed using a suction device or with a brush applied, using a vertical movement along the direction of the fins.

No other instruments must be used, which may deform the fins and therefore the efficiency of the appliance.

To clean, proceed as follows:

1. Open the door (A) of the appliances.
2. Remove the lower panel(B) from the technical compartment: to do this, remove the screw fasteners(C)
3. It is now possible to clean the finned part of the condenser (D) using suitable tools and protection devices.
4. After cleaning, close the control panel and fix it with the screws removed beforehand.

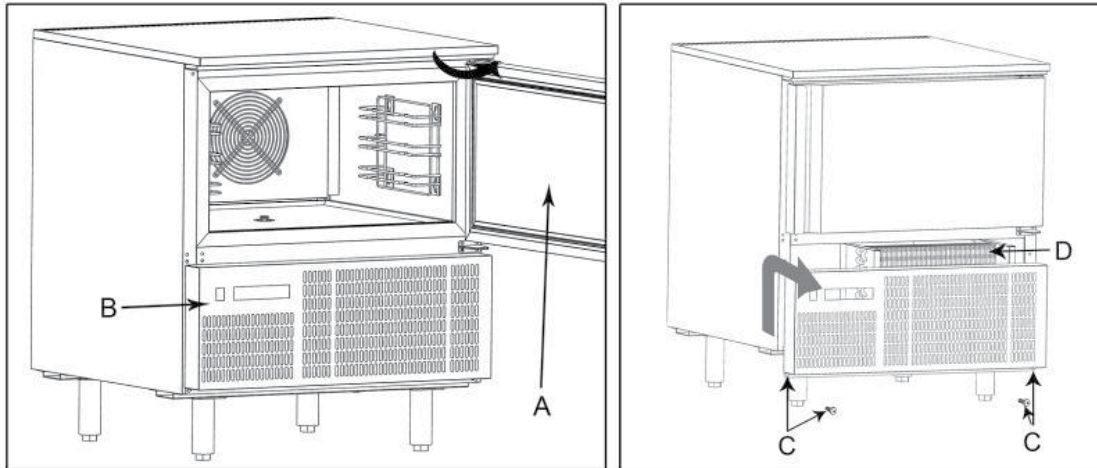

SERVICE

The cooling system is a hermetically sealed system and does not require supervision, only cleaning.

If the cabinet fails to cool, check if the reason is a power cut.

If you cannot locate the reason to the failure of the cabinet, please contact your supplier. Please inform model and serial number of the cabinet. You can find this information on the rating label which is placed inside the cabinet in the top right hand side.

DISPOSAL

Disposal of the cabinet must take place in an environmentally correct way. Please note existing regulation on disposal. There may be special requirements and conditions which must be observed.



QUICK GUIDE

For the daily use



How to select a cycle

Push the  to move among the cycles CY1 , CY2 , CY3 , CY4  and the holding cycle .

The 5 programs have the default values shown in the diagrams next page.

1. CY1: Fast chilling and conservation. (Hard + soft chilling and holding)
2. CY2: Chilling and fast freezing. (Hard + soft chilling, freezing and holding)
3. CY3: Fast freezing. (Fast freezing and holding)
4. CY4: Fast freezing with alarm and stop. (Only fast freezing)
5. H: Hold mode function. (Hard chill or freezing)
6. dEF: For starting a manual defrost.

How to display the holding SET point.

While the Holding cycle is running (H-icon lighted), push the  key.

The Holding set point is displayed on the upper display and the SETH labels is displayed on the bottom display.

How to modify the holding SET point.

While the SETH is displayed, hold the  key pressed until the SETH label starts flashing.

Use the arrow keys to modify the value and press the  key to confirm.

To confirm and exit, push the  key again.

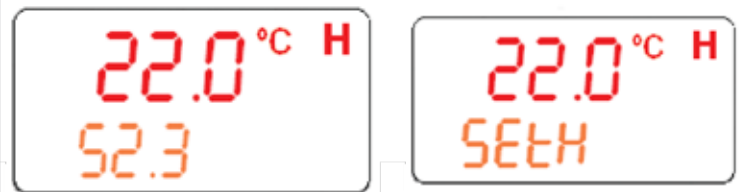

How to start a cycle.

Push the  key and the selected cycle starts. The yellow display is switched on. Compressor is delayed by 3 min.

How to pause a cycle.

Push the  key and the compressor and fan will stop.

Stb will flash in the display during the pause. Push the  key to restart the cycle from the point of interruption.

In any case the cycle automatically restarts after the PAU time. (See manual)

How to stop a cycle.

Hold the  key pressed until the yellow display switch off and the cycle is stopped.

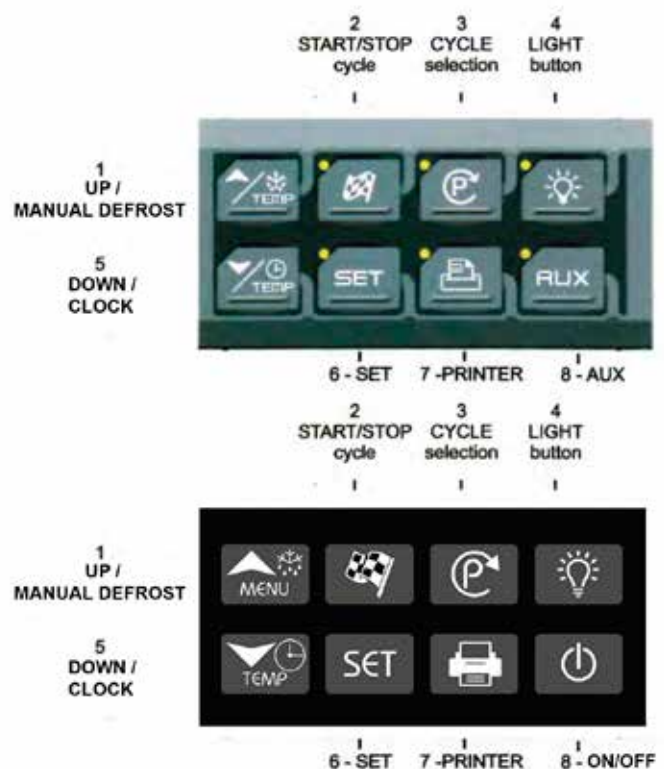

1 CY1: Hard chill + soft chill + holding

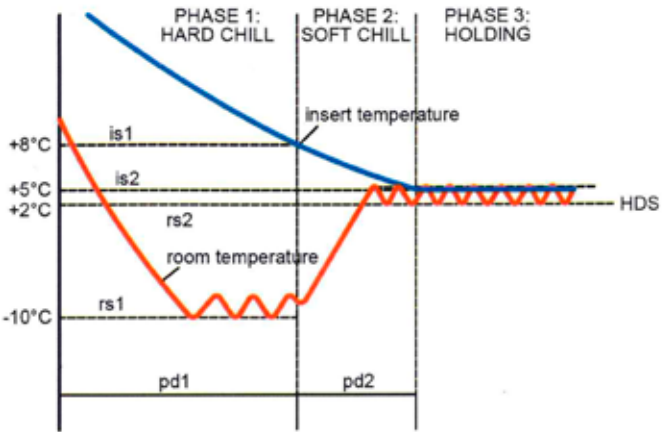

3 CY3: Freezing cycle + holding

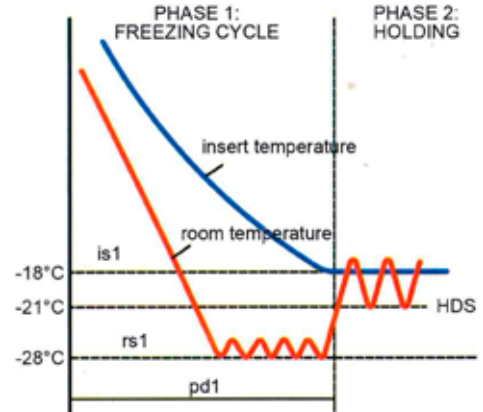

2 CY2: Hard chill + soft chill + freezing + holding

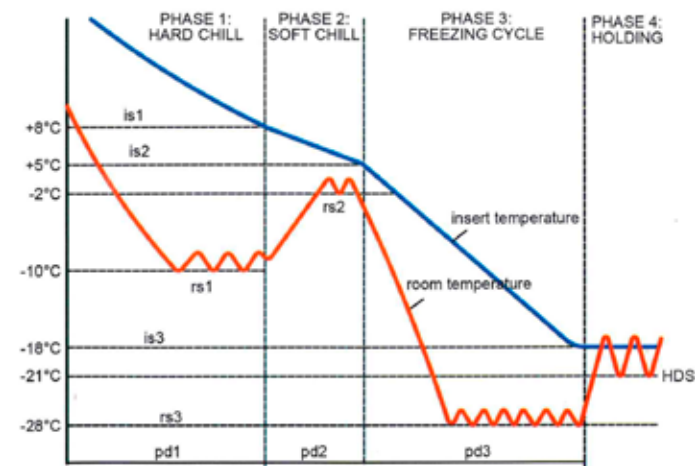

4 CY4: Freezing cycle then stop

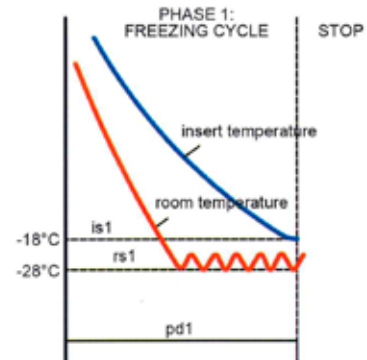

H H: Holding mode

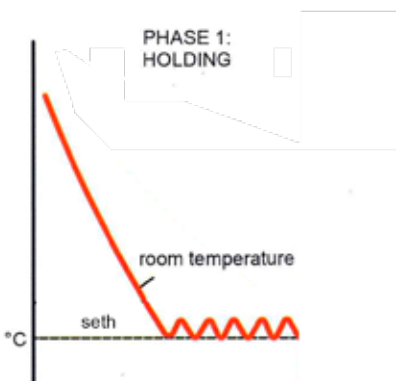



Blast Chillers
+70 °C to +3 °C

The blast chilling cycle reduce the product temperature from +70 °C to +3 °C in 90 minutes.
 Bacterial generation is accelerating in the gap between +60 °C and +10 °C, therefore it is essential to cool the product as fast as possible.
 Furthermore vitamins, taste and odour are preserved.

Should then be stored in normally chiller at +2 °C.



Blast Freezers
+70 °C to -18 °C

The blast freezing cycle reduce the product temperature from +70 °C to -18 °C in 240 minutes.
 The fast reduction of the product temperature increases the lifetime of the product.
 Furthermore the quality is preserved without major loss of weight, liquid and taste.

Should then be stored in normally freezer at -20 °C.

Bacteria in general

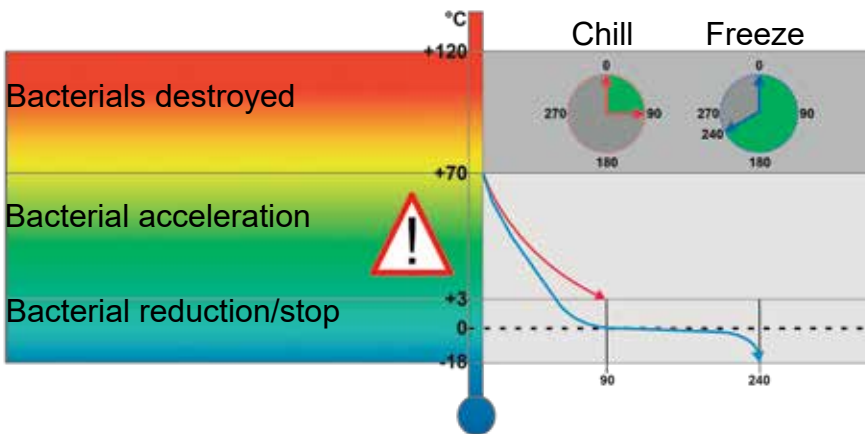

BLÆST-KØLER/FRYSER

Brugsvejledning



DK	13
SE	25
FI	37
FR	49
IT	61
ES	73
PT	85
SL	97
PL	109

1.	Generel information	
	Vigtige informationer	16
	Udpakning og opstilling	16
	EI-tilslutning	17
	Opstart	17
	Køle kapacitet	17
	Generelle anvisninger	17
	Nedkølings program	18
	Indfrysning program	18
	Rengøring og vedligehold	18
	Service	19
	Bortskaffelse	19
2.	Hurtig vejledning	
	Kort vejledning om programmer, til daglig brug	21
3.	Termostat XB570L / XB590L	
	Teknisk manual	121

VIGTIGE INFORMATIONER

1. For at få det fulde udbytte af kølemøblet, bør De læse denne brugsvejledning igennem.
2. Det er brugers ansvar at anvende kølemøblet i henhold til instruktionerne.
3. Kontakt omgående forhandleren, såfremt der opstår fejl ved kølemøblet.
4. Kølemøblet bør anbringes i et tørt og tilstrækkeligt ventileret rum.
5. Kølemøblet bør ikke placeres i nærheden af varmekilder eller direkte sollys.
6. Bemærk at alle elektriske apparater kan medføre farer.
7. Opbevar ikke eksplosionsfarlige stoffer, f.eks. gas, benzin, æter og lignende.
8. Der er ikke brugt asbest eller CFC i konstruktionen.
9. Olien i kompressoren indeholder ikke PCB.



KUN FOR KØLEMØBLER MED KØLEMIDDEL R290 ELLER R600a.

Kølemøblet indeholder det energirigtige og ikke ozonnedbrydende kølemiddel R600a/R290. Da R600a/R290 er en brandfarlig gasart, er det vigtigt, at kølekredsløbet ikke beskadiges under transport og ved installering.

Hvis kølekredsløbet alligevel beskadiges, skal du undgå at bruge åben ild i nærheden af køleskabet, ligesom der heller ikke må tilsluttes strøm til skabet. Sørg desuden for god udluftning i rummet. Er du i tvivl, skal du kontakte din leverandør.

Alle reparationer på kølekredsløbet skal foretages af en godkendt kølemontør (EN 60335-2-89: 2010).

UDPAKNING OG OPSTILLING

Kølemøblet fjernes fra pallen og udpakkes. Udvendige overflader er beskyttet af en folie, denne fjernes inden installation.

For at kølemøblet fungerer korrekt er det vigtigt at det er i vater, hvis møblet er forsynet med ben kan de justeres.

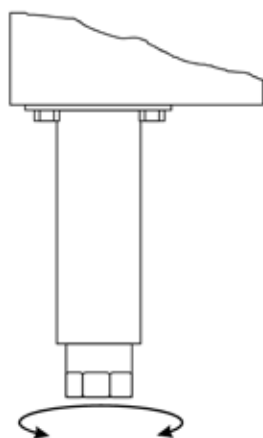

Vigtigt !

1. Placer ikke genstande der kan blokere ventilations huller foran kølemøblet.
2. Sørg for at der er mindst 15 cm. fri luft mellem kølemøblets bagside og væg.

EL-TILSLUTNING

BLC3, BLC5 og BLC10 er designet til 230 V/50 Hz.

BLC14 er designet til 3x400 V/50 Hz.

For at undgå overbelastning skal alle tilsluttes deres egen separate sikrings-gruppe.

Stikproppen skal være let tilgængelig.

Alle elektriske tilslutninger inklusiv jordforbindelser skal være godkendt af en el-installatør.

OPSTART

Inden ibrugtagning, anbefaler vi at kølemøblet rengøres som anvist i afsnittet rengøring.

Vigtigt !

Hvis kølemøblet har ligget ned under transport, anbefales det at det står opret mindst 2 timer inden det tilsluttes.

KØLEKAPACITET

BLC3

Kan rumme 3 GN1/1 kantiner og kan nedkøle 12 kg eller indfryse 8 kg.

BLC5

Kan rumme 5 GN1/1 kantiner og kan nedkøle 18 kg eller indfryse 14 kg.

BLC10

Kan rumme 10 GN1/1 kantiner og kan nedkøle 40 kg eller indfryse 28 kg.

BLC14

Kan rumme 14 GN1/1 kantiner og kan nedkøle 55 kg eller indfryse 38 kg.

GENERELLE ANVISNINGER

Hvis kølemøblet ikke skal bruges i længere tid, bør følgende trin overholdes:

1. Afbryd / træk stikket ud til el-forsyningen.
2. Rengør indvendige/udvendige overflader grundigt.
3. Sprøjt gerne lidt stålolie på overfladerne, så de er beskyttet mod flyverust.
4. Rengør kondensator filter.
5. Lad døren stå på klem så der ikke opstår mug og dårlig lugt.

Kom ikke varer i kølemøblet med en temperatur over 90 °C.

Kantiner må ikke overfyldes og må ikke blokere for fri ventilation mellem de indsatte kantiner.

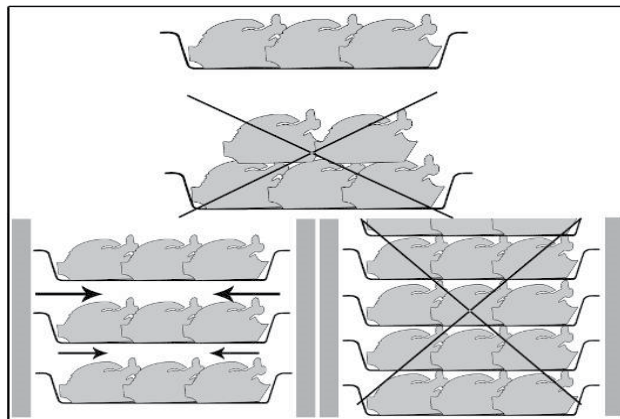

Fyld ikke kølemøblet så den indvendige ventilator er blokeret.

Hvis et større produkt skal nedkøles, skal det placeres i den midterste position og i henhold til kølemøblets kølekapacitet.

Begræns eller undlad døråbninger under et program.

Efter et program-forløb skal varene mærkes med dato/tid-mærkater og opbevares i.h.t. fødevarestyrelsens anvisninger.

Kølemøblet er ikke beregnet som lager-køler/fryser.



For at undgå spredning af bakterier skal indsiksføleren desinficeres efter hver program-cyklus.

NEDKØLINGS PROGRAM

Program der holder temperaturen i kølemøblet tæt på 0 °C under hele programmet. Det forhindrer at der kommer krystaller på overfladen af produkterne og at de nedkøles til +3 °C hurtigst muligt. Varer skal efterfølgende forsegles med folie og opbevares på køl.

INDFRYSNINGS PROGRAM

Program der holder temperaturen i kølemøblet under - 28 °C under indfrysning, indtil kerntemperaturen er - 18 °C. Fordel produkter jævnt i hele kølemøblet for den bedste udnyttelse. Produkter med højt fedtprocent kræver længere tid og skal placeres i midterste position for bedste ydelse. Det kan være en fordel at køre et nedkølings program inden hvis det større produkter.

RENGØRING OG VEDLIGEHOLD

Afbryd kølemøblet ved stikkontakten.

Kølemøblet bør rengøres dagligt. Indvendige og udvendige overflader rengøres med mildt opvaskemiddel i varmt vand, og aftørres med en tør klud. Udvendige overflader kan vedligeholdes med stålolie.

Der må ikke bruges ståluld eller andre kulstofholdige værktøjer da det kan give flyverust.

Der må ikke spules med vand direkte på kølemøblet.

Der må ikke bruges trykluft til at rense filter/kompressorum.

Rengøring af kondensatoren

Kondensatoren skal rengøres jævnligt.

Da kondensatoren er opbygget af tynde og skarpe metalplader bør man bruge handsker under rengøring.

Det anbefales også at bruge sikkerhedsbriller og åndedrætsmaske under rengøring.

Kondensatoren rengøres bedst med en støvsuger, med en blød børste der føres langs ribberne i kondensatoren.

Der må ikke bruges skarpe værktøjer, da det kan forårsage lækage i kølekredsløbet.

Rengøring af støvfilter:

1. Åben døren (A) .
2. Fjern de 2 skruer i panelet (B) så kan panelet vippes ned og der er adgang til filteret.
3. Nu kan kondensatoren støvsuges.
4. Efter rengøring lukkes panelet og skrues fast igen.

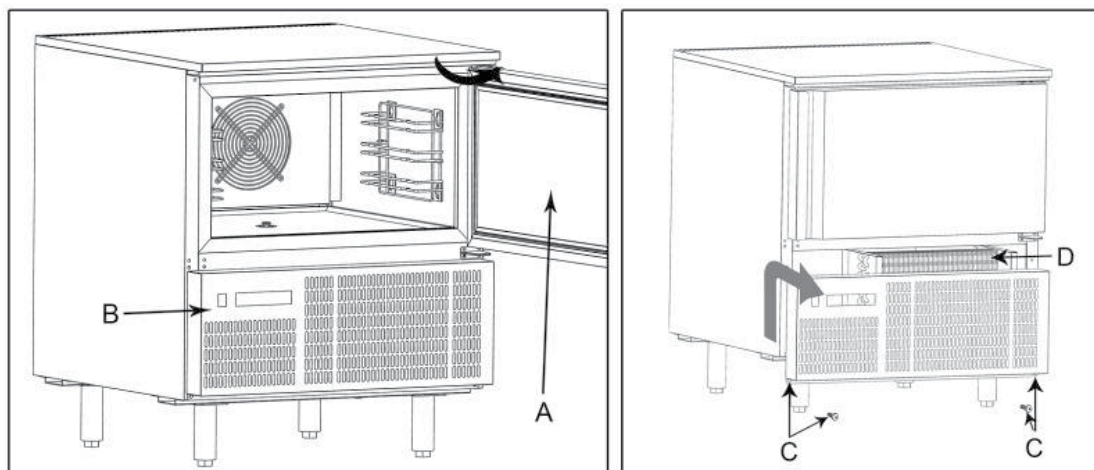

SERVICE

Kølesystemet er hermetisk og vedligeholdelsesfrit. Det kræver dog at der er fri ventilation til kompressorrummet.

Hvis kølemøblet ikke fungerer, start med at kontrollere el-tilslutningen.

Hvis årsagen ikke kan lokaliseres, kontakt din leverandør med model nummer og serienummer. Typeskilt er typisk placeret inde i møblet i højre side og på bagsiden.

BORTSKAFFELSE

Bortskaffelse af et udtjent kølemøbel skal foretages efter de gældende regler. Kontakt de lokale myndigheder for detaljer.



HURTIG VEJLEDNING

Til daglig brug



Valg af program

Tryk på program tasten  for at vælge mellem programmerne **1**, **2**, **3**, **4**, og **H**

De 5 programmer er beskrevet i grafer på næste side.

1. CY1: Hurtig nedkøling til +8°C efterfulgt af skånsom nedkøling til +5°C. Holdes derefter på +2°C.
2. CY2: Hurtig nedkøling til +8°C efterfulgt af skånsom nedkøling til +5°C. Hård indfrysning til -18°C og holdes derefter på -21°C.
3. CY3: Hurtig indfrysning til -18°C og holdes derefter på -21°C.
4. CY4: Hurtig indfrysning til -18°C og stop med med akustisk alarm.
5. H: Hold funktion. (Hurtig nedkøling eller hurtig indfrysning med hold)
dEF: For starting a manual defrost.

Hvordan vises Hold SET punkt.

Mens Hold programmet kører (H-symbol lyser), tryk på  tasten.

Set punktet vises i det øverste røde display og SETH symbolet vises i det nederste gule display.

Hvordan ændres Hold SET punkt.

Mens SETH vises i display, holdes  tasten inde indtil SETH blinker.

Brug pil-tasterne til at ændre og tryk på  tasten for at gemme indstillingen.

Vent 8 sekunder eller tryk på  for at komme tilbage til hovedmenuen.



Hvordan startes et program.

Tryk kortvarigt på  tasten og det gule display vil tænde.

Kompressoren vil starte efter 3 min.

Hvordan sættes et program på pause.

Tryk kortvarigt på  tasten, kompressor og ventilator vil stoppe.

'Stb' vil blinke i display under pausen.

Tryk kortvarigt på  tasten for at genstarte programmet.

Hvis den forprogrammerede pausetid 'PAU' overskrides genstartes programmet automatisk. (Se parameter)

Hvordan stoppes et program.

Hold  tasten nede indtil det gule display slukkes.

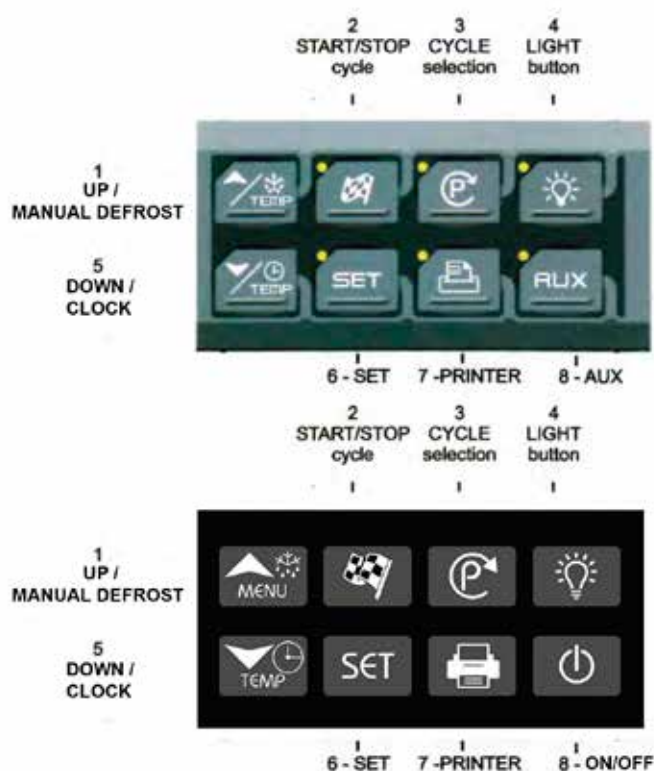

1 CY1: Hård køl + skånsom køl + hold

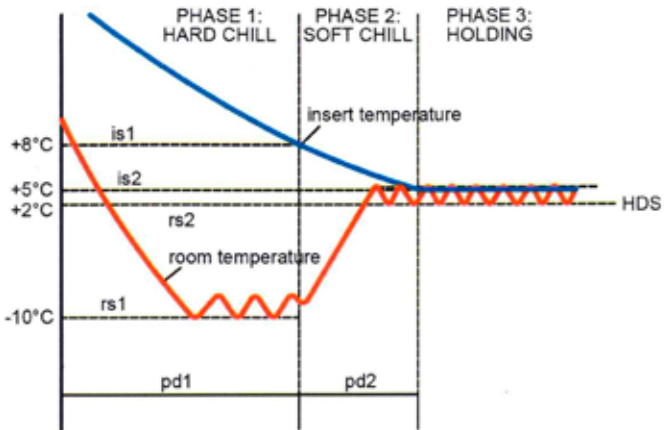

3 CY3: Indfrysning + hold

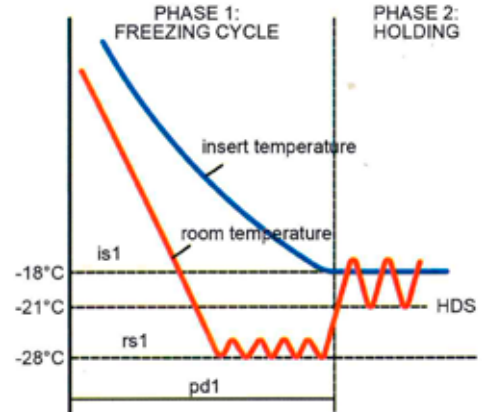

2 CY2: Hård køl + skånsom køl + indfrysning + hold

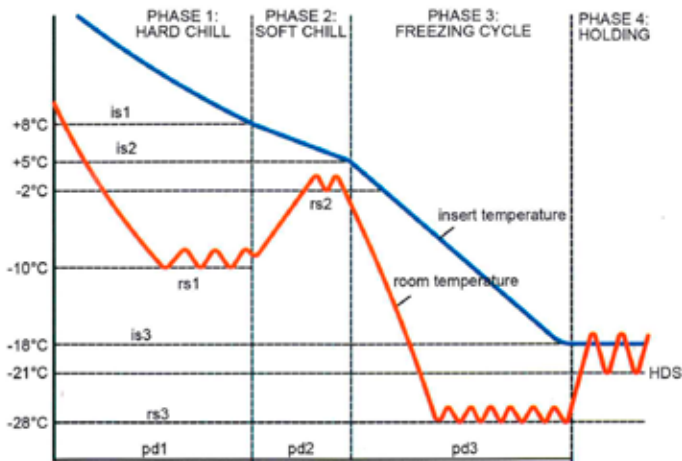

4 CY4: Indfrysning med stop

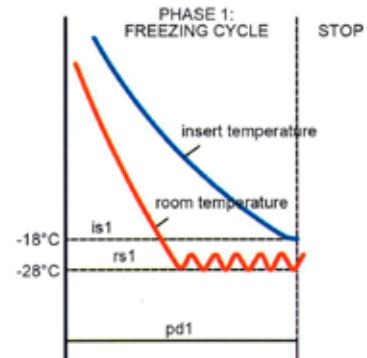

H H: Hold funktion

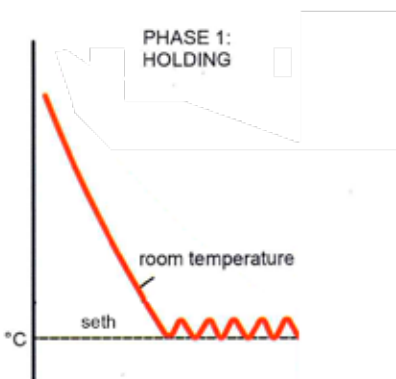



Blæst køling +70 °C to +3 °C

Blæst køling programmer reducerer produkt temperatur fra +70 °C til +3 °C på 90 minutter.

Bakteriel udvikling accelererer i området mellem +60 °C og +10 °C, derfor er det vigtigt at nedkøle produkter så hurtigt som muligt.

Desuden bevares vitaminer, smag og duft.

Skal herefter opbevares i køleskab ved +2 °C.



Blæst frysning +70 °C to -18 °C

Blæst fryse programmer reducerer produkt temperatur fra +70 °C til -18 °C på 240 minutter.

Den hurtige indfrysning forlænger produktets levetid.

Desuden bevares produktets kvalitet uden tab af vægt, væske og smag.

Skal herefter opbevares i fryser ved -20 °C.

Bakterier generelt

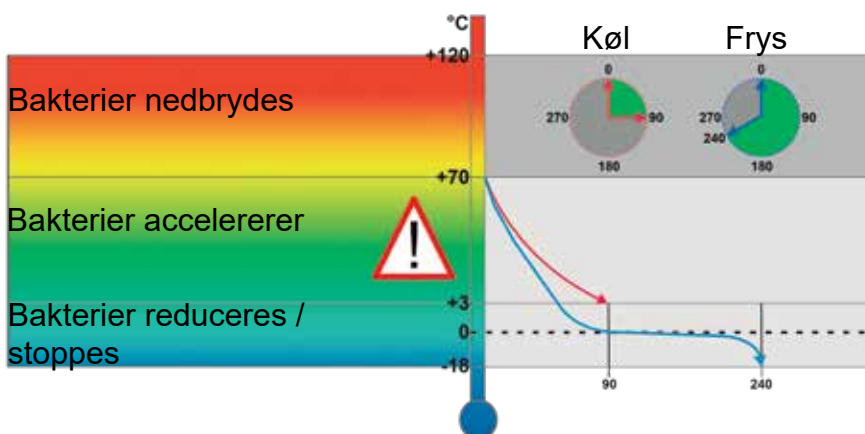

SNABBKYLAR

Användarhandbok



SE	25
----	----

FI	37
----	----

FR	49
----	----

IT	61
----	----

ES	73
----	----

PT	85
----	----

SL	97
----	----

PL	109
----	-----

INNEHÅL

1.	Allmän information	
	Viktiga säkerhetsanvisningar	28
	Uppackning och installation	28
	Elektrisk anslutning	29
	Uppstart av skåpet	29
	Kapacitet	29
	Rekommendationer för användning	29
	Snabbkyl program	30
	Snabbfrys program	30
	Rengöring och underhåll	30
	Service	31
	Bortskaffande	32
2.	Snabbguide	
	Daglig snabbguide	33
3.	Termostat XB570L / XB590L	
	Teknisk handbok för termostat	121

VIKTIGA SÄKERHETSANVISNINGAR

- 1.För att kunna använda skåpet fullt ut rekommenderar vi att du läser den här instruktionsmanualen.
- 2.Det är användarens ansvar att använda apparaten i enlighet med anvisningarna.
- 3.Kontakta din återförsäljare omedelbart om det uppstår något fel.
- 4.Placera skåpet på en torr och ventilerad plats.
- 5.Håll skåpet borta från starkt värmealstrande källor och utsätt det inte för direkt solljus.
- 6.Tänk alltid på att alla elektriska apparater är källor till potentiell fara.
- 7.Förvara inte brännbart material som t.ex. thinner, bensin etc. i skåpet.
- 8.Vi deklarerar härmed att varken asbest eller CFC används under konstruktionen.
- 9.Oljan i kompressorn innehåller inte PCB.



ENDAST FÖR APPARATER MED KYLMEDEL R290/R600a!

Den här apparaten innehåller ett brännbart kylmedel, så se till att ventilationen runt apparaten är god. Använd inte mekaniska anordningar vid avfrostning, eftersom detta kan orsaka läckage i kylsystemet. Använd inte elektriska apparater inne i det kyllda förvaringsfacket.

Alla reparationer av apparaten ska utföras av en kunnig tekniker (EN 60335-2- 89: 2010).

UPPACKNING OCH INSTALLATION

Ta bort träpallen och förpackningen. Yttre ytor är försedda med en skyddsfolie som måste avlägsnas före installationen.

För att säkerställa korrekt funktion är det viktigt att skåpet är plant placerat. Om skåpet levereras med ben kan dessa justeras.

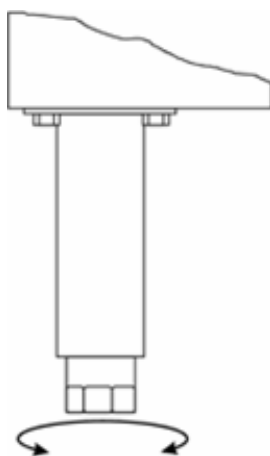

ELEKTRISK ANSLUTNING

BLC3-, BLC5- och BLC10-skåpen drivs med 230 V/50 Hz. BLC14 drivs med 3x400 V/50 Hz.

Se till att skåpet är anslutet till en separat elgrupp för att undvika överbelastning. Väggtaget ska vara lätt åtkomligt.

Alla jordningskrav som föreskrivs av de lokala elmyndigheterna måste följas. Skåpets stickpropp och vägguttag ska då ge korrekt jordning. Om du är osäker, kontakta din lokala leverantör eller en auktoriserad elektriker.

De elektriska huvudanslutningarna måste göras av en kunnig elektriker.

UPPSTART AV SKÅPET

Före användning rekommenderar vi att skåpet rengörs, se avsnittet om underhåll och rengöring.

Viktigt !

Om skåpet har placerats horisontellt under transporten ska du vänta 2 timmar innan du startar skåpet.

KAPACITET

BLC3 BLAST CHILLER/FRYS

Modell lämplig för att innehålla 3 brickor med en kapacitet på 12 kg för snabbkylning och 8 kg för chockfrysning.

BLC5 BLAST CHILLER/FRYS

Modellen är lämplig för 5 brickor med en kapacitet på 18 kg vid snabbkylning och 14 kg vid chockfrysning.

BLC10 BLAST CHILLER/FRYS

Modell som kan innehålla 10 brickor med en kapacitet på 40 kg vid snabbkylning och 28 kg vid chockfrysning.

BLC14 BLAST CHILLER/FRYS

Modell som kan innehålla 14 brickor med en kapacitet på 55 kg vid snabbkylning och 38 kg vid chockfrysning.

REKOMMENDATIONER FÖR ANVÄNDNING

Om apparaten förblir inaktiv under en längre tid ska du gå tillväga på följande sätt

1. Använd den automatiska avstängningsknappen för att inaktivera anslutningen till huvudledningen.
2. Rengör apparaten och dess omkringliggande ytor noggrant.
3. Fördela ett tunt lager matolja på de rostfria stålytorna.
4. Utför alla underhållsåtgärder.
5. Låt dörren stå på glänt för att förhindra att mögel och/eller obehaglig lukt bildas.

Lägg inte in livsmedel som är över 90 °C.

Stapla inte material som ska bevaras i kontakt med innerväggarna så att luftcirkulationen hindras.

Det måste finnas ett tillräckligt stort utrymme mellan de använda brickorna för att garantera ett tillräckligt flöde av kall luft på hela produkten.

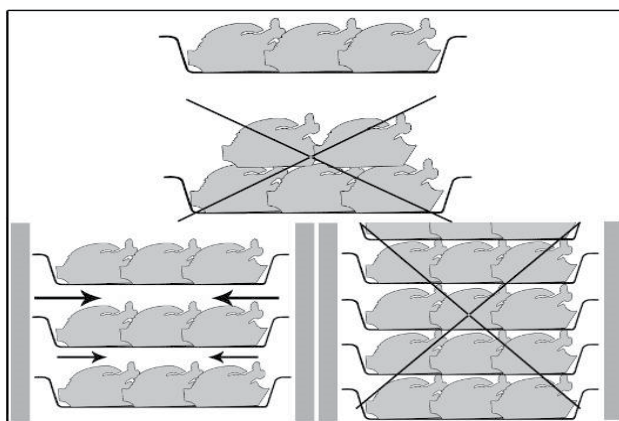

Blockera aldrig inloppet till förångar-fläktarna.

Produkter som är svårare att kyla ned på grund av sin storlek bör placeras i mitten.

Begränsa antalet gånger och hur länge dörren öppnas.

När produkten har kylts ned eller chockfrysats kan den lagras i ett konserveringsskåp efter att ha skyddats på lämpligt sätt. En etikett ska sättas på produkten, med en beskrivning av produktens innehåll, datum för nedkylning/chockfrysning och sista förbrukningsdag. Om produkten har kylts genom snabbkylning ska den förvaras vid en konstant temperatur på +2 °C och om den har chockfrysats ska den förvaras vid en konstant temperatur på -20 °C.

Kylaren bör endast användas för kortare lagringsperioder.



För att förhindra bakteriell kontaminering eller annan biologisk kontaminering måste nålsonden desinficeras efter användning.

BLAST CHILLING-CYKEL

Med detta arbetssätt håller kylmaskinen temperaturen i kylrummet nära noll under hela kylprocessen för att säkerställa en gradvis sänkning av produktens temperatur till +3 °C. På så sätt bildas inga iskristaller på produktens yta. Denna metod för snabbkylning bör företrädesvis användas för produkter som inte är förpackade och vars fysiska/organoleptiska egenskaper skulle kunna skadas av att ytlig is bildas (t.ex. i fisk).

SHOCK FREEZING-CYKEL

Med denna typ av snabbnedkylning håller blast chillern temperaturen på ett negativt värde under -18 °C, vilket är sluttemperaturen för chockfrysning. För att chockfrysningen ska lyckas och gå snabbt bör maten vara i små bitar, särskilt om den har ett högt fettinnehåll. De största varorna bör placeras i centrala brickor. Om det tar längre tid än standardtiden att chockfrysa och storlekarna inte kan minskas, minska mängden och förnedkyl kylarutrymmet genom att starta en tom chockfrysningscykel innan produkten chockfrysas.

RENGÖRING OCH UNDERHÅLL

Stäng av den elektriska anslutningen vid uttaget.

Skåpet måste rengöras regelbundet. Rengör skåpets yttre och inre ytor med en lätt tvålösning och torka sedan torrt. Yttre ytor kan underhållas med stålolja. Spruta inte på apparaten med direkta vattenstrålar eller med hjälp av högtrycksapparater.

Använd inte järnull, borstar eller skrapor för att rengöra det rostfria stålet, eftersom järnpartiklar kan lossna och vid oxidering leda till rost.

För att avlägsna härdade rester kan du använda spatlar av trä eller plast eller slipande gummikuddar.

Rengör kondensatorn

Rengör kondensatorn regelbundet.

Eftersom kondensatorns lameller är mycket vassa ska du alltid bära skyddshandskar under de följande faserna.

Använd skyddsmasker och skyddsglasögon i närvaro av damm.

När kondensatorn har en dammavlagring i anslutning till lamellerna kan denna avlägsnas med hjälp av en suganordning eller med en borste, med en vertikal rörelse i lamellernas riktning.

Inga andra instrument får användas, eftersom de kan deformera lamellerna och därmed effektiviteten i apparaten.

För att rengöra, gå tillväga på följande sätt:

1. Öppna dörren (A) till apparaten.
2. Ta bort den nedre panelen(B) från det tekniska facket: ta bort skruvarna(C).
3. Det är nu möjligt att rengöra kondensatorns lamelldel (D) med hjälp av lämpliga verktyg och skyddsenheter.
4. Efter rengöringen stänger du kontrollpanelen och fixerar den med de skruvar som tagits bort i förväg.

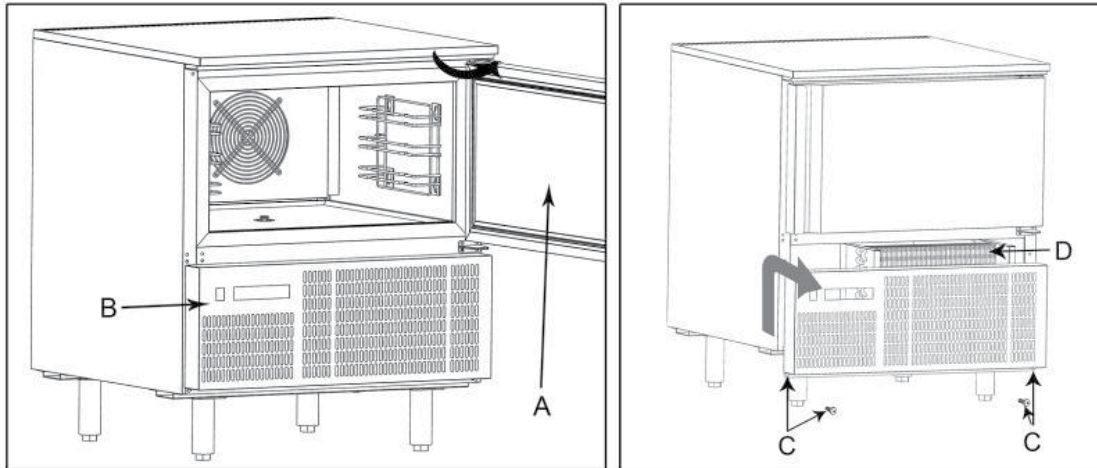

SERVICE

Kylsystemet är ett hermetiskt slutet system och behöver inte övervakas, bara rengöras. Om skåpet inte svalnar, kontrollera om det beror på ett strömavbrott.

Om du inte kan hitta orsaken till att skåpet inte fungerar, kontakta din leverantör. Ange skåpets modell och serienummer. Du hittar den här informationen på etiketten som är placerad i skåpet uppe till höger.

BORTSKAFFANDE

Skåpet ska bortskaffas på ett miljömässigt korrekt sätt. Observera gällande bestämmelser om avfallshantering. Det kan finnas särskilda krav och villkor som måste iakttas.









SNABBGUIDE

För daglig användning.



Hur man väljer en cykel

Tryck på  för att skifta mellan Program CY1 , CY2 , CY3 , CY4  och hållningscykeln 

De 5 programmen är förinställda med de värden som er angivna i diagrammet till höger.

1. CY1: Snabb nedkylning och konservering. (Hård + mjuk kylning och lagring)
2. CY2: Kylning och snabbfrysning. (Hård + mjuk kylning, frysning och lagring).
3. CY3: Snabbfrysning. (Snabbfrysning och hållning)
4. CY4: Snabbfrysning med larm och stopp. (Endast snabbfrysning)
5. H: Hållfunktion. (Hårt kylande eller frysning)
6. dEF: För att starta en manuell avfrostning.

Hur man visar den hållande SET-punkten.

Tryck på knappen  medan Holding-cykeln pågår (H-ikonen lyser).

Hållnings-inställningen visas på den övre displayen och SETH-etiketterna visas på den nedre displayen.

Hur man ändrar den hållande SET-punkten.

Medan SETH visas håller du in knappen  tills SETH-etiketten börjar visas blinkande.

Använd piltangenterna för att ändra värdet och

Tryck på  för att bekräfta.

Tryck på  igen för att bekräfta och avsluta.

Hur man startar en cykel.

Tryck på  och den valda cykeln startar. Den gula displayen är påslagen.

Kompressorn fördröjs med 3 minuter.

Hur man pausar en cykel.

Tryck på -knappen så stannar kompressorn och fläkten.

Stb kommer att blinka i displayen under pausen.

Tryck på knappen  för att starta om cykeln från den punkt där den avbröts.

I vilket fall som helst startar cykeln automatiskt om efter PAU-tiden. (Se handboken)

Hur man stoppar en cykel.

Håll in tangenten  tills den gula displayen stängs av och cykeln stoppas.

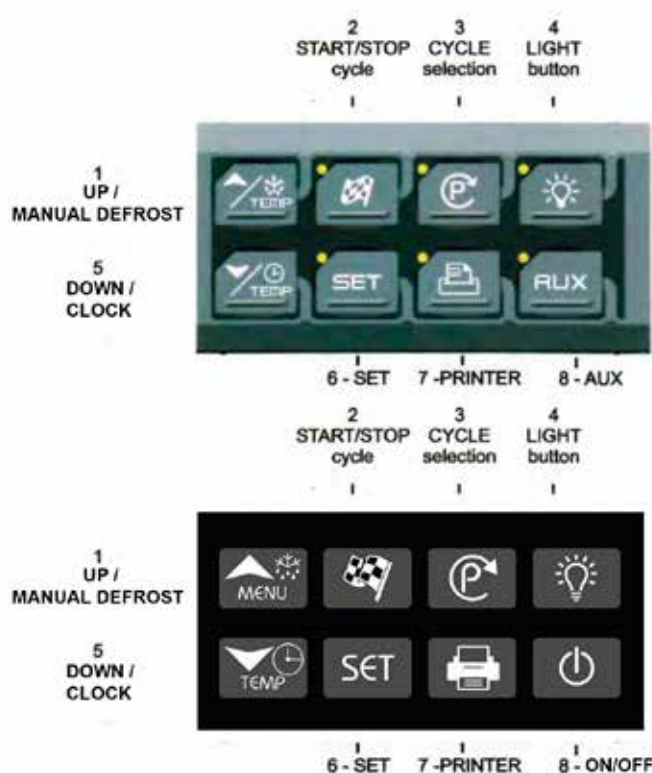

1 CY1: Hårt kylande + mjukt kylande + hållande

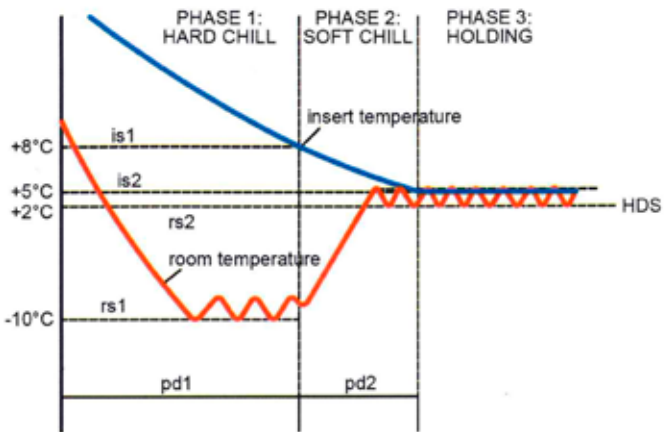

3 CY3: Frysningssykel + hållande

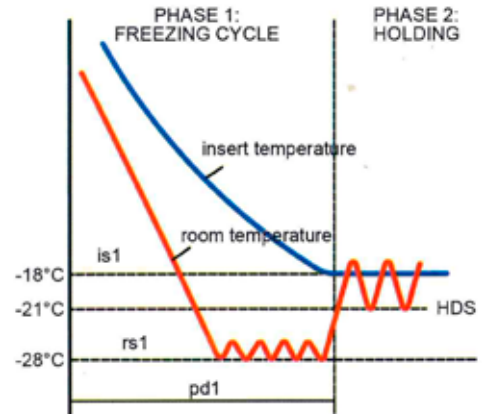

2 CY2: Hårt kylande + mjukt kylande + frysning + lagring

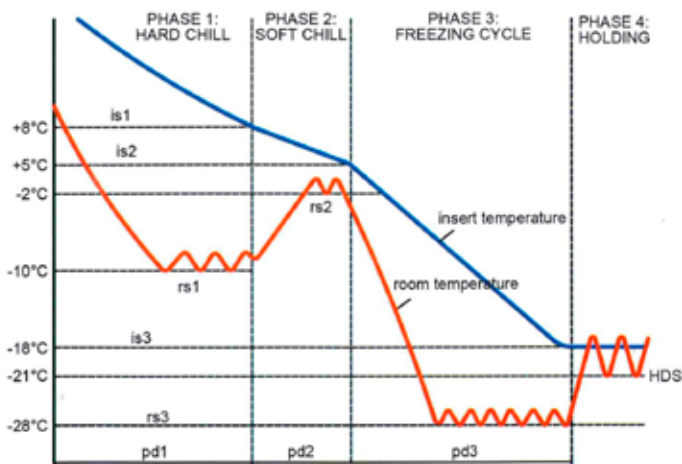

4 CY4: Frysningssykel och därefter stopp

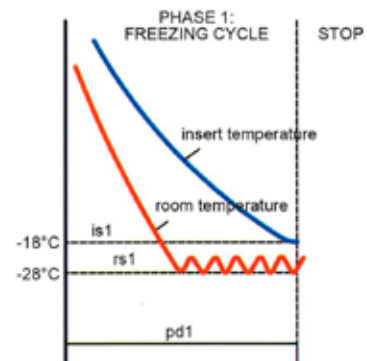

H H: Hållningsläge

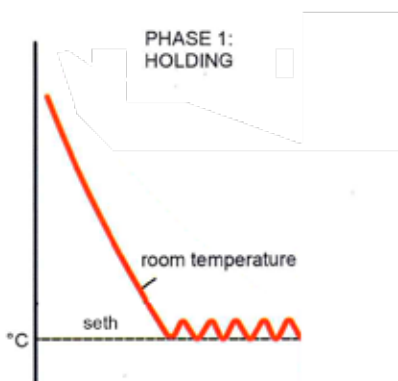



Snabbnedkylning

+70 °C til +3 °C

Tillagad mat skall serveras snabbt om inte kvalitén skall förloras. Endast en snabb nedkylning av maten gör det möjligt att bevara dess naturliga karaktär, då den naturliga bakterietillväxten accelererar vid temperaturer mellan +60°C och +10°C.

TEFCOLD blastchillers gör så att maten passerar detta högrisktemperaturområde snabbast möjligt, genom att nedkyla kärnetemperaturen till +3°C på under 90 min.

Därmed bevaras vitaminer, doft, smak och färg samtidigt med att hållbarheten förlängs.



Snabbinfrysning

+70 °C til -18 °C

Skall maten förvaras en längre tid skall den snabbfrysas till min. -18°C.

Med snabbinfrysning från TEFCOLD uppnås en kärntemperatur på -18°C på endast ca. 240 min.

Den snabba infrysningen betyder att matens kvalitet bevaras, och att obearbetade råvaror, halvfabrikat eller färdig tillagad mat tryggt kan snabbfrysas.

När livsmedlen tinas upp tappar de väsentligt mindre vikt, vätska, konsistens, och smak samt att kvalitén bevaras i flera månader.

Generellt om bakterier

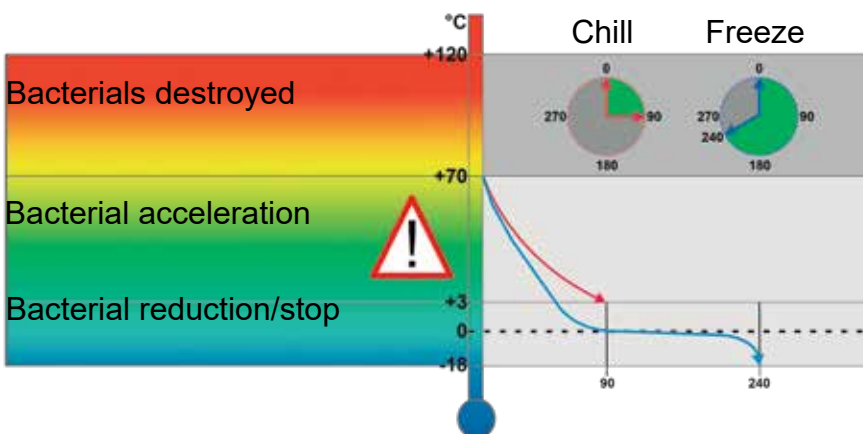

PUHALLUSJÄÄHDYTIN/PAKASTIN

Käyttöohje



FI	37
----	----

FR	49
----	----

IT	61
----	----

ES	73
----	----

PT	85
----	----

SL	97
----	----

PL	109
----	-----

SISÄLTÖ

1.

Yleisiä tietoja

Tärkeitä turvallisuusohjeita	40
Pakkauksen purkaminen ja asennus	40
Sähköliitäntä	41
Kaapin käynnistäminen	41
Kapasiteetti	41
Käyttösuositukset	41
Jäähdytysyksi	42
Shokkipakastusjakso	42
Puhdistus ja huolto	42
Palvelu	43
Hävittäminen.....	43

2.

Pikaopas

Päivittäinen pikaopas.....	44
----------------------------	----

3.

Termostaatti XB570L / XB590L

Tekninen käsikirja	121
--------------------------	-----

TÄRKEITÄ TURVALLISUUSOHJEITA

1. Jotta kaappi olisi täysin käyttökelpoinen, suosittelemme tämän käyttöohjeen lukemista.
2. Käyttäjän vastuulla on käyttää laitetta annettujen ohjeiden mukaisesti.
3. Ota välittömästi yhteyttä jälleenmyyjään, jos ilmenee toimintahäiriöitä.
4. Sijoita kaappi kuivaan ja tuuletettuun paikkaan.
5. Pidä kaappi kaukana voimakkaasti lämpöä säteilevistä lähteistä äläkä altista sitä suoralle auringonvalolle.
6. Muista aina, että kaikki sähkölaitteet ovat mahdollisia vaaranlähteitä.
7. Älä säilytä kaapissa helposti syttyvää materiaalia, kuten liuottimia, bensiiniä jne.
8. Vakuutamme, että rakentamisessa ei ole käytetty asbestia eikä CFC-yhdisteitä.
9. Kompressorin öljy ei sisällä PCB:tä.



AINOASTAAN JÄÄHDYTYSAINEEILLA R290/R600a varustetuille laitteille!

Tämä laite sisältää syttyvää kylmäainetta, joten varmista hyvä ilmanvaihto laitteen ympärillä. Älä käytä mekaanisia laitteita sulatuksessa, sillä se voi aiheuttaa jäähdytysjärjestelmän vuotoja. Älä käytä sähkölaitteita kylmäsäilytystilan sisällä.

Laitteen korjauksen saa suorittaa vain ammattitaitoinen teknikko (EN 60335-2- 89: 2010).

PAKKAUKSEN PURKAMINEN JA ASENNUS

Poista puinen kuormalava ja pakkaus. Ulkopinnat toimitetaan suojakalvolla, joka on poistettava ennen asennusta.

Oikean toiminnan varmistamiseksi on tärkeää, että kaappi on vaakasuorassa. Jos kaapin mukana toimitetaan jalat, niitä voidaan säätää.

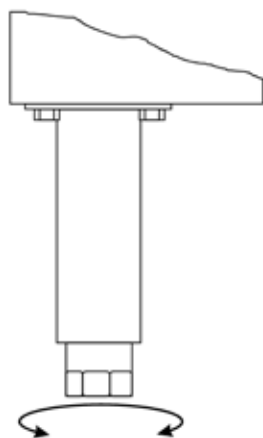

Tärkeää !

1. Älä tuki tuuletusaukkoja.
2. Varmista, että kaapin ja seinän välissä on vähintään 15 cm vapaata tilaa.

SÄHKÖLIITÄNTÄ

BLC3-, BLC5- ja BLC10-kaapit toimivat 230 V/50 Hz:n jännitteellä. BLC14 toimii 3x400 V/50 Hz.

Varmista, että kaappi on kytketty erilliseen sähköryhmään ylikuormituksen välttämiseksi.

Pistorasian on oltava helposti saatavilla.

Kaikkia paikallisten sähköviranomaisten asettamia maadoitusvaatimuksia on noudatettava. Kaapin pistokkeen ja seinäpistorasian pitäisi sitten antaa oikea maadoitus. Jos olet epävarma, ota yhteyttä paikalliseen toimittajaan tai valtuutettuun sähköasentajaan.

Pääsähkökytkennät on annettava ammattitaitoisten sähköasentajien tehtäväksi.

KAAPIN KÄYNNISTÄMINEN

Ennen käyttöä suosittelemme, että kaappi puhdistetaan, katso kohta Huolto ja puhdistus.

Tärkeää !

Jos kaappi on ollut vaakasuorassa kuljetuksen aikana, odota 2 tuntia ennen kaapin käynnistämistä.

KAPASITEETTI

BLC3 PUHALLUSJÄÄHDYTIN/PAKASTIN

Malli sopii sisältämään 3 lokeroa, joiden puhallusjäähdytyskapasiteetti on 12 kg ja 8 kg shokkipakastuksessa.

BLC5 PUHALLUSJÄÄHDYTIN/PAKASTIN

Malli sopii sisältämään 5 lokeroa, joiden puhallusjäähdytyskapasiteetti on 18 kg ja 14 kg shokkipakastuksessa.

BLC10 PUHALLUSJÄÄHDYTIN/PAKASTIN

Malli, joka soveltuu sisältämään 10 lokeroa, joiden puhallusjäähdytyskapasiteetti on 40 kg ja 28 kg shokkipakastuksessa.

BLC14 PUHALLUSJÄÄHDYTIN/PAKASTIN

Malli sopii sisältämään 14 lokeroa, joiden puhallusjäähdytyskapasiteetti on 55 kg ja 38 kg shokkipakastuksessa.

KÄYTTÖSUOSITUKSET

Jos laite pysyy pitkään käyttämättömänä, toimi seuraavasti.

1. Käytä automaattista erotuskytkintä katkaistaksesi yhteyden sähköverkkoon.
2. Puhdista laite ja sitä ympäröivät alueet perusteellisesti.
3. Levitä ohut kerros ruokaöljyä ruostumattomille teräspinnoille.
4. Suorita kaikki huoltotoimet
5. Jätä ovi auki homeen ja/tai epämiellyttävän hajun muodostumisen estämiseksi.

Älä aseta sisään elintarvikkeita, joiden lämpötila on yli 90 °C.

Säilytettäviä materiaaleja ei saa pinota niin, että ne ovat kosketuksissa sisäseiniin ja estävät siten ilmankierron.

Käytettävien lokeroiden välillä on oltava riittävästi tilaa, jotta voidaan taata riittävä virtaus kylmää ilmaa koko tuotteeseen.

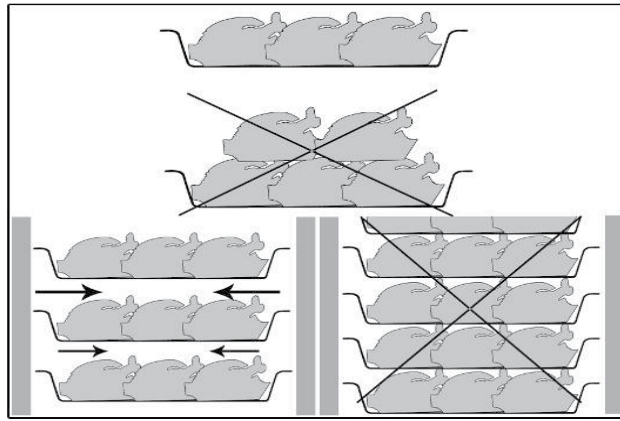

Älä koskaan tuki höyrytimen puhaltimien tuloaukkoa.

Tuotteet, joita on kokonsa vuoksi vaikeampi jäähdyttää, olisi sijoitettava keskelle.

Rajoita ovien avauskertojen määrää ja kesto.

Kun tuote on pikajäähdytetty tai shokkipakastettu, se voidaan säilyttää säilytyskaapissa, kun se on asianmukaisesti suojattu. Tuotteeseen on kiinnitettävä etiketti, jossa on maininta tuotteen sisällöstä, pikajäähdytyksen tai shokkipakastuksen päivämäärästä ja viimeisestä käyttöpäivästä. Jos tuote on pikajäähdytetty, se on säilytettävä +2 °C:n vakio­lämpötilassa, kun taas jos se on pikajäähdytetty, se on säilytettävä -20 °C:n vakio­lämpötilassa.

Jäähdytintä tulisi käyttää varastointiin vain lyhytaikaisesti.



Bakteerikontaminaation tai muun biologisen kontaminaation estämiseksi neulansondi on desinfioitava käytön jälkeen.

JÄÄHDYTYSSYKLI

Tällä toimintatavalla jäädytintä pitää jäädytysosaston lämpötilan lähellä nolaa koko jäädytysprosessin ajan, jotta tuotteen lämpötila laskee asteittain +3 °C:een. Näin tuotteen pinnalle ei muodostu jääkiteitä. Tätä puhallusjäähdytysmenetelmää tulisi käyttää mieluiten tuotteille, joita ei ole pakattu ja joiden fyysiset/organiset ominaisuudet voivat vahingoittua pinnalle muodostuvan jään vuoksi (esim. kala).

SHOKKIPAKASTUSJAKSO

Tässä puhallusjäähdytysmenetelmässä puhallusjäähdytintä pitää lämpötilan negatiivisena arvona alle -18 °C, joka on shokkipakastuksen loppulämpötila. Jotta shokkipakastus onnistuisi ja olisi nopeaa, elintarvikkeiden on oltava pieninä paloina, erityisesti jos ne sisältävät paljon rasvaa. Suurimmat palat on sijoitettava keskimmaisille lokeroille. Jos shokkipakastamiseen kuluu normaalia pidempi aika ja jos kokoja ei voida pienentää, vähennä määrää ja jäädytä jäädytinosasto esijäähdyttämällä tyhjä shokkipakastusjakso ennen tuotteen shokkipakastusta.

PUHDISTUS JA HUOLTO

Katkaise sähköliitäntä pistorasiasta.

Kaappi on puhdistettava säännöllisesti. Puhdista kaapin ulko- ja sisäpinnat kevyellä saippualliuoksella ja pyyhi kuivaksi. Ulkopinnat voidaan huoltaa teräsöljyllä. Älä suihkuta laitetta suoralla vesisuihkulla tai käyttämällä korkeapaineisia laitteita.

Älä käytä ruostumattoman teräksen puhdistamiseen rautavillaa, harjaa tai kaapimia, sillä niihin voi jäädä rautapitoisia hiukkasia, jotka hapettuessaan voivat aiheuttaa ruostumista.

Käytä kovettuneiden jäämien poistamiseen puisia tai muovisia lastoja tai hankaavia kumityynyjä.

Puhdista lauhdutin

Puhdista lauhdutin säännöllisesti.

Koska lauhduttimen lamellit ovat erittäin terävät, käytä aina suojakäsineitä seuraavissa vaiheissa. Käytä suojanaamaria ja suojalaseja pölyn läsnä ollessa.

Jos lauhduttimessa on pölyä lamellien kohdalla, se voidaan poistaa imulaitteella tai harjalla, joka liikkuu pystysuoraan lamellien suuntaisesti.

Muita välineitä ei saa käyttää, sillä ne voivat muuttaa lamellien muotoa ja siten heikentää laitteen tehokkuutta.

Puhdista seuraavasti:

1. Avaa laitteiden luukku (A).
2. Irrota alempi paneeli(B) teknisestä osastosta: irrota ruuvikiinnikkeet(C)
3. Lauhduttimen (D) lamelliosa voidaan nyt puhdistaa sopivilla työkaluilla ja suojavälineillä.
4. Sulje ohjauspaneeli puhdistuksen jälkeen ja kiinnitä se aiemmin poistetuilla ruuveilla.

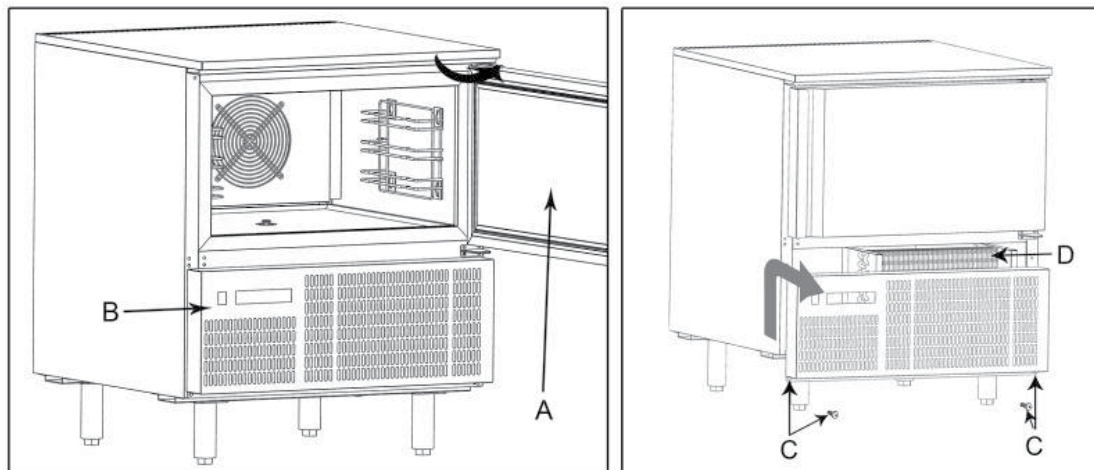

PALVELU

Jäähdytysjärjestelmä on hermeettisesti suljettu järjestelmä, eikä se vaadi valvontaa, ainoastaan puhdistusta. Jos kaappi ei jäähy, tarkista, onko syynä sähkökatkos.

Jos et löydä syytä kaapin vikaantumiseen, ota yhteyttä toimittajaan. Ilmoita kaapin malli ja sarjanumero. Löydät nämä tiedot luokituskilvestä, joka on sijoitettu kaapin sisäpuolelle oikeaan yläkulmaan.

HÄVITTÄMINEN

Kaappi on hävitettävä ympäristön kannalta asianmukaisella tavalla. Huomioikaa voimassa oleva hävittämistä koskeva asetus. Erityisvaatimuksia ja -ehtoja voi olla tarpeen noudattaa.



PIKAOPAS

Päivittäiseen käyttöön



Kuinka valita sykli

Paina  siirtyäksesi syklien CY1 , CY2 , CY3 , CY4  välillä ja sitten pitämällä 

Viiden ohjelman oletusarvot näkyvät seuraavalla sivulla olevissa kaavioissa.

1. CY1: Nopea jäähdytys ja säilytys. (Kova + pehmeä jäähdytys ja säilytys).
2. CY2: Jäähdytys ja nopea jäädytys. (Kova + pehmeä jäähdytys, jäädytys ja säilytys).
3. CY3: Nopea jäädytys. (Nopea jäädytys ja pito).
4. CY4: Nopea jäädytys hälytyksellä ja pysäytyksellä. (Vain nopea jäädytys).
5. H: Hold-toiminto. (Kova jäähdytys tai jäädytys).
6. dEF: Manuaalisen sulatuksen käynnistämiseen.

Miten näytetään pidettävä SET-piste.

Paina  -näppäintä, kun Hold-jakso on käynnissä (H-kuvake palaa).

Holding-asetuspiste näkyy näytössä ja SETH-merkinnät näkyvät alemmassa näytössä.

Miten muuttaa pito-SET-pistettä.

Kun SETH on näytössä, pidä  näppäintä painettuna, kunnes SETH-merkintä alkaa vilkkua.

Käytä nuolinäppäimiä arvon muuttamiseen ja vahvasta painamalla  -näppäintä.

Vahvasta ja poistu painamalla uudelleen  -näppäintä.

Kuinka aloittaa sykli.

Paina näppäintä  ja valittu jakso käynnistyy. Keltainen näyttö kytkeytyy päälle. Kompessorit viivästyvät 3 min

Miten sykli pysäytetään.

Paina  -näppäintä, jolloin kompressorit ja puhallin pysähtyvät.

Stb vilkkuu näytössä tauon aikana. Paina  -näppäintä käynnistääksesi syklin uudelleen keskeytykskohdasta.

Joka tapauksessa sykli käynnistyy automaattisesti uudelleen PAU-ajan jälkeen. (Katso käyttöohje)

Kuinka pysäyttää sykli.

Pida  -näppäintä painettuna, kunnes keltaisen näyttö sammuu ja sykli pysähtyy.

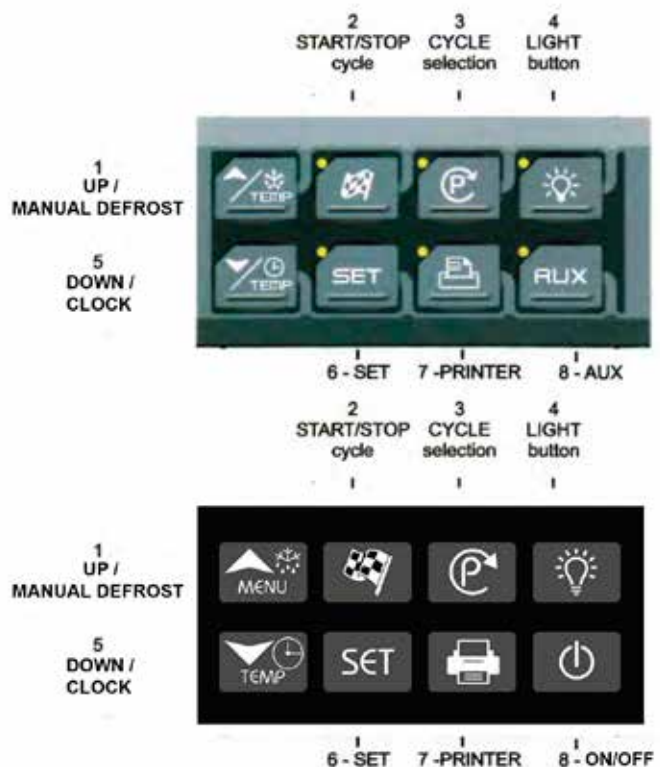
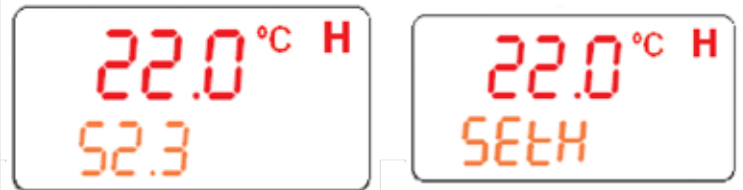

1 CY1: Kova jäähdytys + pehmeä jäähdytys + pito.

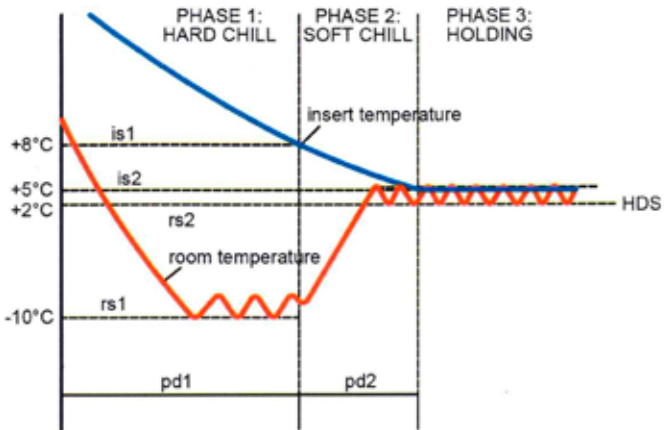

3 CY3: Jäädetyssykli + pito

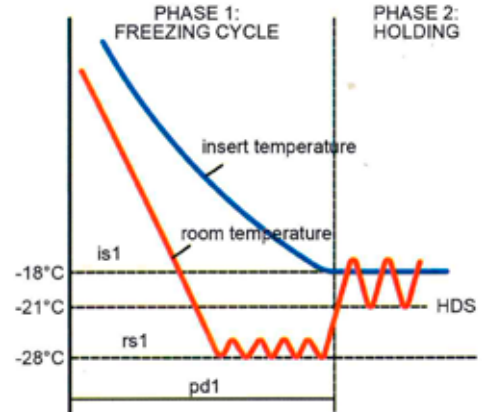

2 CY2: Kova jäähdytys + pehmeä jäähdytys + jäädytys + säilytysolosuhteet

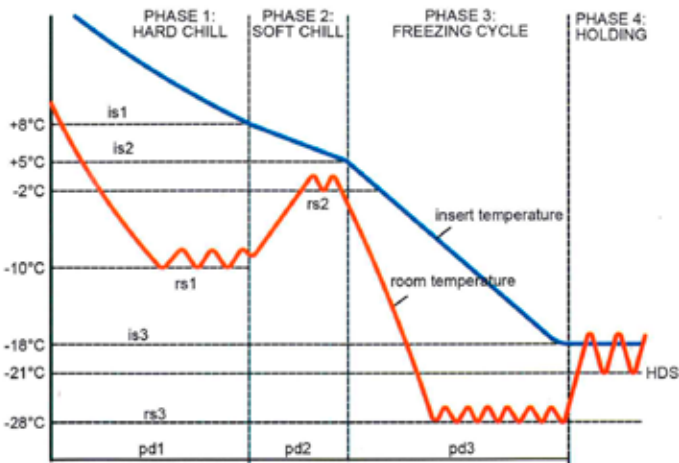

4 CY4: Jäädetyssykli ja sitten pysäytys

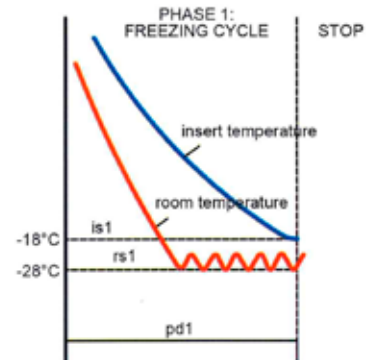

H H: Pitotila

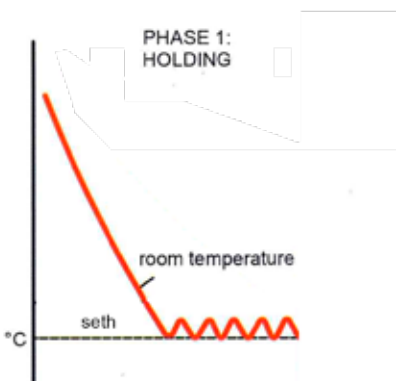



Puhallusjäähdyttimet

+70 °C to +3 °C

Puhallusjäähdytysyksi laskee tuotteen lämpötilaa vuodesta +70 °C:sta +3 °C:seen 90 minuutissa.

Bakteerien muodostuminen kiihtyy +60 °C:n ja +10 °C:n välissä, joten tuote on jäähdytettävä mahdollisimman nopeasti.

Lisäksi vitamiinit, maku ja haju säilyvät.

Sen jälkeen se olisi varastoitava normaalisti jäähdytystilassa +2 °C:ssa.



Puhalluspakastimet

+70 °C to -18 °C

Puhallusjäähdytysyksi laskee tuotteen lämpötilaa alkaen +70 °C:sta -18 °C:seen 240 minuutissa.

Tuotteen lämpötilan nopea aleneminen lisää tuotteen käyttöikää. Lisäksi laatu säilyy ilman suuria paino-, neste- ja makuhäviöitä.

Säilytetään tämän jälkeen tavallisesti pakastimessa -20 °C:ssa.

Bakteerit yleensä

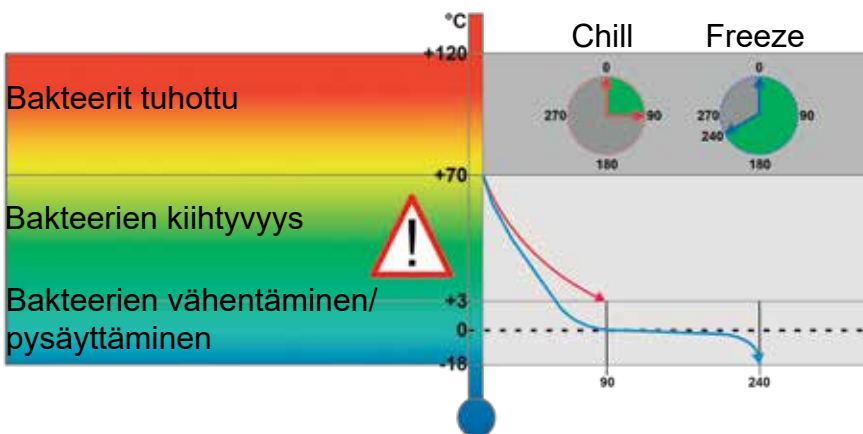

REFROIDISSEURS / CONGÉLATEURS RAPIDES

Manuel d'utilisation



FR	49
----	----

IT	61
----	----

ES	73
----	----

PT	85
----	----

SL	97
----	----

PL	109
----	-----

SOMMAIRE

1.	Informations générales	
	Consignes de sécurité importantes	52
	Déballage et installation	52
	Raccordement électrique	53
	Démarrage du congélateur	53
	Capacité	53
	Consignes d'utilisation	54
	Cycle de refroidissement rapide	55
	Cycle de congélation rapide	55
	Nettoyage et maintenance	55
	Entretien	56
	Mise au rebut	56
2.	Guide rapide	
	Guide rapide quotidien	57
3.	Thermostat XB570L / XB590L	
	Manuel technique	121

CONSIGNES DE SÉCURITÉ IMPORTANTES

1. Pour tirer le meilleur parti du congélateur, nous vous recommandons de lire de manuel d'utilisation.
2. L'utilisateur est responsable d'utiliser l'appareil conformément aux instructions données.
3. Contactez votre revendeur immédiatement en cas de dysfonctionnements.
4. Placez le congélateur dans un endroit sec et ventilé.
5. Conservez le congélateur à l'abri de sources de chaleur importante et ne l'exposez pas à la lumière directe du soleil.
6. N'oubliez jamais que tous les appareils électriques sont des sources de danger potentiel.
7. Ne stockez pas de matériaux inflammables tels que du diluant, de l'essence, etc. dans le congélateur.
8. Nous déclarons n'avoir pas utilisé d'amiante ou de CFC lors de la construction.
9. L'huile dans le compresseur ne contient pas de PCB.



POUR LES ARMOIRES AVEC RÉFRIGÉRANT R290/R600a!

Ce refroidisseur contient un réfrigérant inflammable; assurez un endroit bien ventilé autour de l'armoire. N'utilisez pas des outils mécaniques pour le dégivrage; cela peut causer des fuites dans le système de refroidissement interne. N'utilisez pas des outils électrique à l'intérieur de l'armoire.

Chaque réparation de ce refroidisseur doit être effectué par un réparateur professionnel.
(EN 60335-2-89: 2010)

DÉBALLAGE ET INSTALLATION

Retirez la palette en bois et l'emballage. Les surfaces externes sont recouvertes d'un film de protection que vous devez retirer avant l'installation.

Pour garantir un bon fonctionnement, il est important que le coffre soit horizontal. Si le coffre est doté de pieds, vous pouvez les régler.

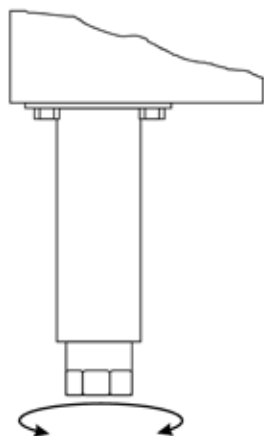

Important !

1. Ne bloquez pas les trous de ventilation.
2. Assurez-vous qu'il y a un espace d'au moins 15 cm entre le coffre et le mur.

RACCORDEMENT ÉLECTRIQUE

Les coffres BLC3-BLC5 et BLC10 fonctionnent avec 230 V/50 Hz.

Le BLC14 fonctionne avec 3x400 V/50 Hz.

Assurez-vous que le coffre est connecté à un groupe électrique distinct pour éviter les surcharges.

La prise murale doit être facile d'accès.

Toutes les exigences de mise à la terre stipulées par les autorités locales doivent être respectées. La prise du congélateur et la prise murale doivent alors fournir la mise à la terre appropriée. En cas de doute, contactez votre fournisseur local ou électricien autorisé.

Les principaux raccordements électriques doivent être effectués par un électricien professionnel.

DÉMARRAGE DU CONGÉLATEUR

Avant l'utilisation, nous vous recommandons de nettoyer le congélateur (voir la section sur la maintenance et le nettoyage).

Important !

Si le congélateur a été placé horizontalement pendant le transport, attendez 2 heures avant de le mettre en marche.

CAPACITÉ

REFROIDISSEURS/CONGÉLATEURS RAPIDES BLC3

Ce modèle peut contenir 3 plateaux avec une capacité de refroidissement rapide de 12 kg et de congélation rapide de 8 kg.

REFROIDISSEURS/CONGÉLATEURS RAPIDES BLC5

Ce modèle peut contenir 5 plateaux avec une capacité de refroidissement rapide de 18kg et de congélation rapide de 14kg.

REFROIDISSEURS/CONGÉLATEURS RAPIDES BLC10

Ce modèle peut contenir 10 plateaux avec une capacité de refroidissement rapide de 40kg et de congélation rapide de 28 kg.

REFROIDISSEURS/CONGÉLATEURS RAPIDES BLC14

Ce modèle peut contenir 14 plateaux avec une capacité de refroidissement rapide de 55kg et de congélation rapide de 38kg.

CONSIGNES D'UTILISATION

Si l'appareil reste inactif pendant une période prolongée, procédez de la manière suivante

1. Utilisez le sectionneur automatique pour désactiver la connexion à l'alimentation électrique principale.
2. Nettoyez bien l'appareil et les zones environnantes.
3. Étalez une fine couche d'huile de cuisine sur les surfaces en acier inoxydable
4. Réalisez toutes les opérations de maintenance
5. Laissez la porte entrebâillée pour empêcher la formation de moisissure et/ou les mauvaises odeurs.

N'insérez pas d'aliments dont la température est supérieure à 90 °C.

N'empilez pas les éléments à préserver en contact avec les parois internes, ce qui risquerait de bloquer la circulation de l'air.

Il doit y avoir un espace suffisant entre les plateaux utilisés afin de garantir un débit suffisant d'air froid sur tout le produit.

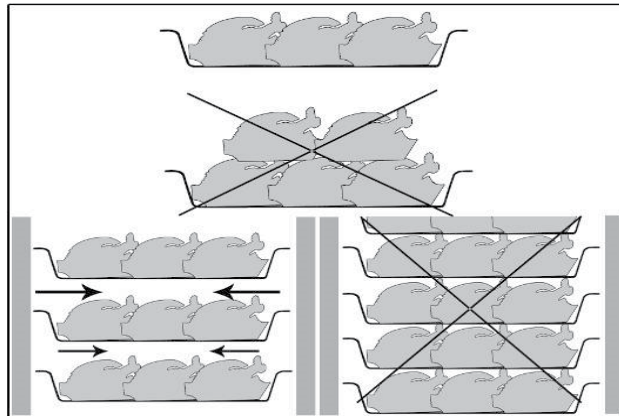

Ne bouchez jamais l'entrée des ventilateurs d'évaporateurs.

Les produits plus difficiles à refroidir en raison de leur taille doivent être placés au centre.

Limitez le nombre et la durée d'ouverture de la porte.

Après un refroidissement/une congélation rapides du produit, vous pouvez le stocker dans un coffre de préservation après l'avoir correctement protégé. Nous vous conseillons d'appliquer une étiquette décrivant le contenu du produit, la date de refroidissement/congélation rapide et la date d'expiration. Une fois le produit refroidi rapidement, préservez-le à une température constante de +2°C alors que s'il a été congelé rapidement, préservez-le à une température constante de -20°C. Le refroidisseur doit être utilisé pour un stockage de courte durée uniquement.



Pour empêcher la contamination bactérienne ou toute autre contamination de nature biologique, la sonde à aiguille doit être désinfectée après utilisation.

CYCLE DE REFROIDISSEMENT RAPIDE

Avec ce mode de fonctionnement, le refroidisseur maintient la température du compartiment de réfrigération proche de zéro pendant tout le processus de refroidissement afin de garantir une baisse progressive de la température du produit jusqu'à +3°C. Ainsi, aucun cristal de glace ne se forme à la surface du produit. Cette méthode de refroidissement rapide doit être utilisée de préférence pour les produits non emballés et dont les caractéristiques physiques/organoleptiques pourraient être affectées par la formation de glace superficielle (par ex. le poisson)

CYCLE DE CONGÉLATION RAPIDE

Avec ce mode de refroidissement rapide, le refroidisseur rapide maintient la température à une valeur négative inférieure à -18°C ce qui correspond à la température finale de la congélation rapide. Pour que la congélation rapide soit réussie et rapide, les aliments doivent être en petits morceaux, en particulier si sa teneur en graisse est élevée. Les plus gros morceaux doivent être placés sur les plateaux centraux. S'il faut plus de temps que le temps habituel pour la congélation rapide et que la taille des morceaux ne peut être réduite, réduisez la quantité et refroidissez préalablement le compartiment du refroidisseur en démarrant un cycle de congélation rapide à vide avant la congélation rapide du produit.

NETTOYAGE ET MAINTENANCE

Coupez le raccordement électrique au niveau de la prise.

Le congélateur doit être nettoyé régulièrement. Nettoyez les surfaces externes et internes du congélateur à l'aide d'une solution savonneuse douce puis séchez. Les surfaces externes peuvent être entretenues à l'aide d'huile pour l'acier.

Ne pulvérisez pas l'appareil avec des jets d'eau directs ou à l'aide d'appareils haute pression. N'utilisez pas de laine de fer, de brosses ou de racloirs pour nettoyer l'acier étant donné que des particules ferreuses risquent de se déposer et, lors de leur oxydation, de former de la rouille. Pour éliminer les résidus secs, utilisez des spatules en bois ou en plastique ou des tampons abrasifs en caoutchouc.

Nettoyage du condensateur

Nettoyez le condensateur régulièrement

Comme les ailettes du condensateur sont très tranchantes, portez toujours des gants de protection pour réaliser les étapes suivantes. Utilisez des masques et des lunettes de protection s'il y a de la poussière

Lorsque le condensateur présente un dépôt de poussière correspondant aux ailettes, vous pouvez l'éliminer à l'aide d'un appareil d'aspiration ou avec une brosse, en exerçant un mouvement vertical dans le sens des ailettes.

N'utilisez aucun autre instrument susceptible de déformer les ailettes et, par conséquent, d'affecter l'efficacité de l'appareil.

Pour le nettoyage, procédez comme suit :

1. Ouvrez la porte (A) des appareils.
2. Retirez le panneau inférieur (B) du compartiment technique : pour cela, retirez les vis (C)
3. Vous pouvez maintenant nettoyer les ailettes du condensateur (D) à l'aide des outils et des dispositifs de protection adaptés.
4. Une fois le nettoyage terminé, fermez le panneau de commande et fixez-le à l'aide des vis que vous avez retirées.

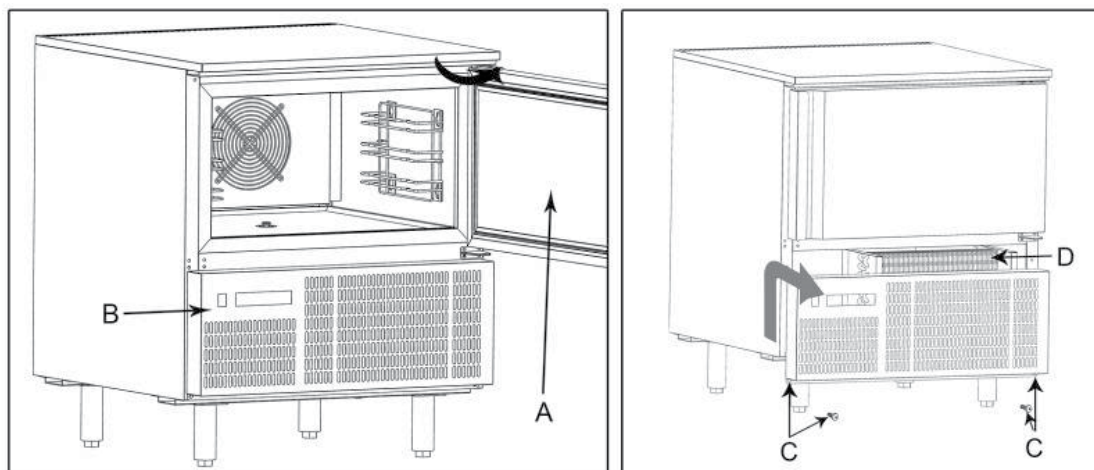

ENTRETIEN

Le système de refroidissement est un système fermé hermétiquement qui ne nécessite pas d'être surveillé, mais uniquement d'être nettoyé.

Si le congélateur ne refroidit pas, vérifiez si la raison est une panne de courant.

Si vous ne pouvez pas détecter la raison de la défaillance du congélateur, veuillez contacter votre fournisseur. Veuillez indiquer le modèle et le numéro de série du congélateur. Vous pourrez trouver ces informations sur l'étiquette de cote énergétique placée à l'intérieur du congélateur en haut à droite.

MISE AU REBUT

La mise au rebut du congélateur doit être effectuée dans le respect de l'environnement. Veuillez consulter la réglementation existante sur la mise au rebut. Il peut y avoir des exigences et conditions spéciales à respecter.









GUIDE RAPIDE

Guide rapide quotidien



SÉLECTIONNER UN CYCLE

Appuyer en séquence sur la touche  pour sélectionner un cycle, lors de chaque pression l'écran affiche la sélection CY1 , CY2 , CY3 , CY4 , cycle de maintien .

Les 5 programmes ont les valeurs par défaut montrées dans les diagrammes page suivante.

1. CY1: Refroidissement rapide et début de la phase de conservation.
2. CY2: Refroidissement rapide, surgélation rapide et début de la phase de conservation.
3. CY3: Surgélation rapide et début de la phase de conservation.
4. CY4: Congélation rapide avec alarme et arrêt.
5. H: Fin du cycle de congélation et début de la phase de conservation (sélectionnable).
6. dEF: S'assurer qu'aucun cycle ne soit actif ou que la conservation est en cours.

Afficheur les valeurs réglage.

Lorsqu'un maintien est sélectionné, l'icône H allumée, en appuyant sur la touche 

La valeur suivante est affichée:

SETH = valeur du thermostat de la cellule en phase de maintien.

Modification.

Avant 5 secondes, appuyer sur la touche  pendant 2 secondes, et l'inscription affichée clignotent.

Modifier la valeur avec les touches flèche.

Confirmer et quitter : appuyer à nouveau sur



Démarrer un cycle.

Appuyer et relâcher le bouton .

La LED jaune correspondante s'allume.

Le compresseur est retardé de 3 min.

Arrêt manuel.

Appuyer et relâcher le bouton .

la LED jaune clignote.

Le redémarrage s'effectue en appuyant sur la touche ou automatiquement après la durée de pause PAU.

Arrêt définitif.

Maintenir appuyé le bouton .

La LED jaune s'éteint.

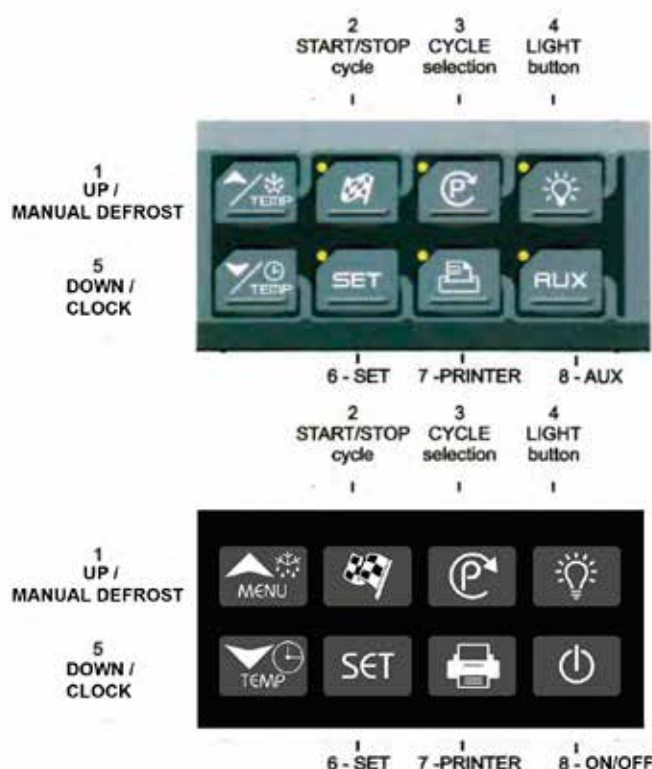

1 CY1: Refroidissement rapide et début de la phase de conservation

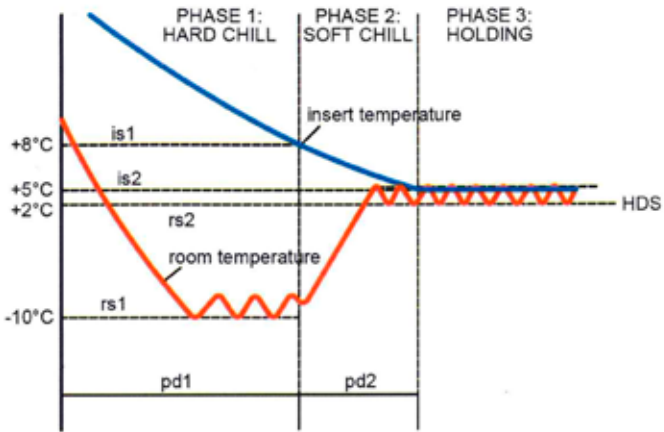

3 CY3: Surgélation rapide et début de la phase de conservation

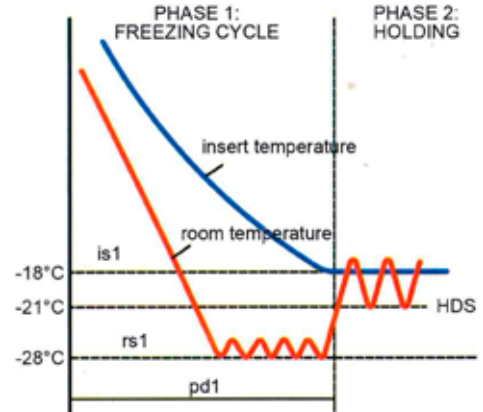

2 CY2: Refroidissement rapide, surgélation rapide et début de la phase de conservation

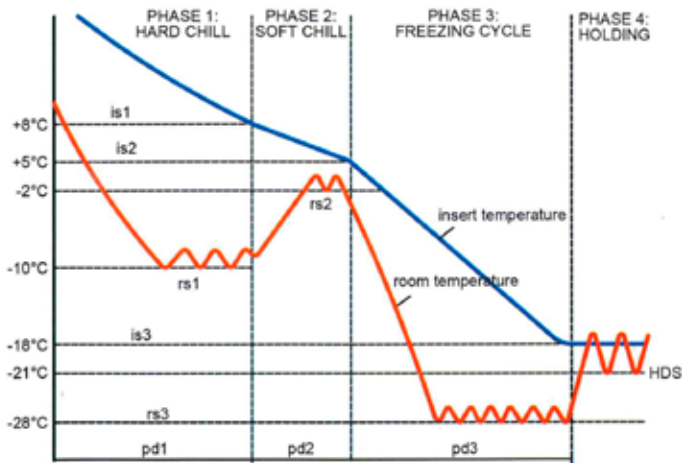

4 CY4: Congélation rapide avec alarme et arrêt

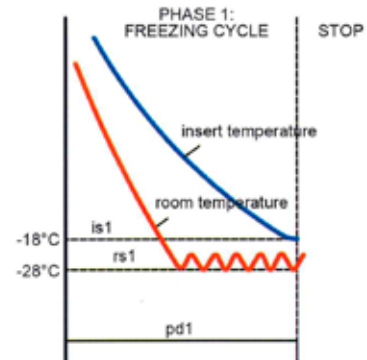

H H: Fin du cycle de congélation et début de la phase de conservation

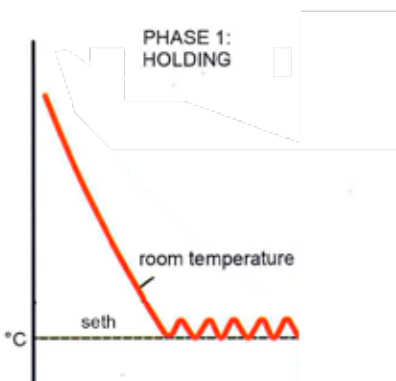



Refroidisseurs rapides +70 °C to +3 °C

Le cycle de refroidissement rapide réduit la température du produit de +70 °C à +3 °C en 90 minutes.
La génération bactérienne s'accélère dans l'intervalle entre +60 °C et +10 °C ; il est donc essentiel de refroidir le produit le plus rapidement possible.
De cette manière, les vitamines, le goût et l'odeur sont préservés.

Après, il faut stocker les produits alimentaires dans un refroidisseur normal à +2 °C.



Congélateurs rapides +70 °C to -18 °C

Le cycle de congélation rapide réduit la température du produit de +70 °C à -18 °C en 240 minutes.
La réduction rapide de la température du produit augmente la durée de vie du produit. De plus, la qualité est préservée sans perte importante de poids, de liquide ou de goût.

Après, il faut stocker les produits alimentaires dans un congélateur normal à -20 °C.

Bactéries en général

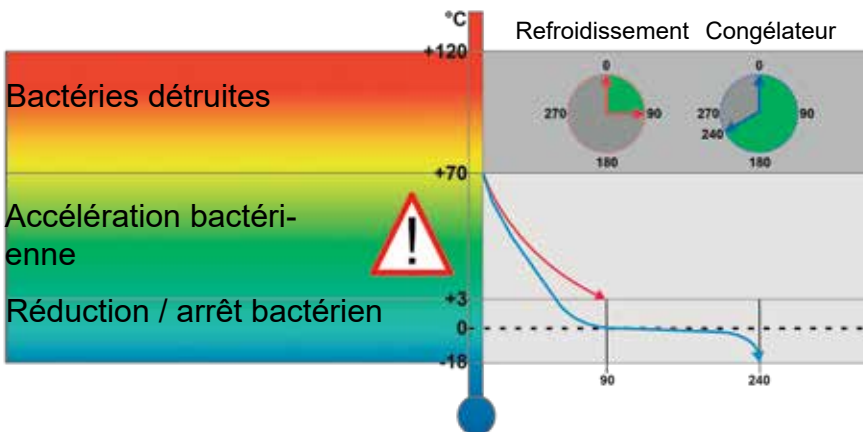

ABBATTITORI/CONGELATORI

Manuale d'uso



IT	61
ES	73
PT	85
SL	97
PL	109

SOMMARIO

1.	Informazioni generali	
	Istruzioni di sicurezza	64
	Disimballaggio e installazione	64
	Collegamenti elettrici	65
	Avviamento	65
	Capacità	65
	Raccomandazioni per l'uso	66
	Ciclo di abbattimento	67
	Ciclo di congelamento rapido	67
	Pulizia e manutenzione	67
	Servizio assistenza	68
	Smaltimento	68
2.	Guida rapida	
	Guida pratica quotidiana	69
3.	Termostato XB570L / XB590L	
	Libretto di istruzioni	121

ISTRUZIONI DI SICUREZZA

1. Per un corretto funzionamento dell'armadio frigo consigliamo di leggere attentamente questo manuale di istruzioni.
2. È responsabilità dell'utente utilizzare il dispositivo in conformità alle istruzioni date.
3. In caso di guasto contattare immediatamente il proprio rivenditore.
4. Posizionare l'armadio in un luogo asciutto e ventilato.
5. Tenere l'armadio frigo lontano da fonti di calore intenso e non esporlo direttamente alla luce del sole.
6. Ricordare sempre che tutti i dispositivi elettrici sono potenziali fonti di pericolo.
7. Non conservare materiale infiammabile come solventi, benzina, ecc. all'interno dell'armadio.
8. Si dichiara che durante la costruzione non sono stati utilizzati CFC o amianto.
9. L'olio nel compressore non contiene PCB.



SOLO PER APPARECCHI CON REFRIGERANTE R290/R600a!

Questo apparecchio contiene un refrigerante infiammabile: assicurarsi che vi sia una buona ventilazione intorno all'apparecchio. Non utilizzare dispositivi meccanici in fase di scongelamento per evitare perdite del sistema di raffreddamento. Non utilizzare dispositivi elettrici all'interno del vano di conservazione refrigerato.

Qualsiasi riparazione dell'apparecchio deve essere svolta da un tecnico qualificato (EN 60335-2-89: 2010).

DISIMBALLAGGIO E INSTALLAZIONE

Rimuovere il pallet in legno e l'imballaggio. Le superfici esterne sono ricoperte da una pellicola di protezione che deve essere rimossa prima dell'installazione.

Per garantire il corretto funzionamento è importante che l'armadio frigo si trovi in piano. L'armadio frigo è dotato di piedini regolabili.

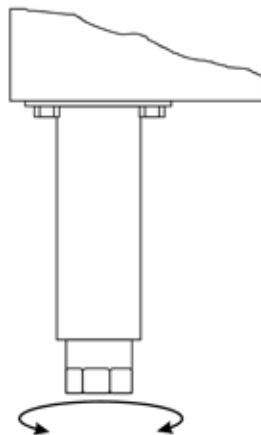

Importante !

1. Non ostruire i fori di ventilazione.
2. Verificare che tra l'armadio frigo e il muro vi sia uno spazio libero di almeno 15 cm.

COLLEGAMENTI ELETTRICI

Gli armadi BLC3, BLC5 e BLC10 funzionano a 230 V/50 Hz.

L'armadio BLC14 funziona a 3x400 V/50 Hz.

Per evitare il sovraccarico, accertarsi che l'armadio sia collegato a un gruppo elettrico separato.

La presa a muro deve essere facilmente accessibile.

È necessario osservare tutti i requisiti di messa a terra previsti dall'ente locale per l'energia elettrica. La spina e la presa a muro dell'armadio dovrebbero essere correttamente collegate a terra. In caso di dubbi contattare il fornitore locale o un elettricista autorizzato.

I collegamenti elettrici principali devono essere eseguiti da elettricisti qualificati.

AVVIAMENTO

Prima dell'uso controllare che l'armadio sia pulito; consultare in merito la sezione relativa a manutenzione e pulizia.

Importante !

Se l'armadio frigo è stato trasportato in posizione orizzontale attendere 2 ore prima dell'attivazione.

CAPACITÀ

ABBATTITORE/CONGELATORE BLC3

Il modello può contenere 3 vassoi con una capacità di abbattimento di 12 kg e 8 kg in caso di congelamento rapido.

ABBATTITORE/CONGELATORE BLC5

Il modello può contenere 5 vassoi con una capacità di abbattimento di 18 kg e 14 kg in caso di congelamento rapido.

ABBATTITORE/CONGELATORE BLC10

Il modello può contenere 10 vassoi con una capacità di abbattimento di 40 kg e 28 kg in caso di congelamento rapido.

ABBATTITORE/CONGELATORE BLC14

Il modello può contenere 14 vassoi con una capacità di abbattimento di 55 kg e 38 kg in caso di congelamento rapido.

RACCOMANDAZIONI PER L'USO

Se l'apparecchio rimane inattivo per un periodo di tempo prolungato, procedere come segue.

1. Usare l'interruttore automatico di isolamento per disattivare il collegamento con la linea elettrica.
2. Pulire accuratamente l'apparecchio e le zone circostanti.
3. Applicare un sottile strato di olio da cucina sulle superfici in acciaio inossidabile.
4. Eseguire tutte le operazioni di manutenzione.
5. Lasciare lo sportello socchiuso per prevenire la formazione di muffa e/o odori sgradevoli.

Non riporre nell'armadio alimenti con una temperatura superiore a 90 °C.

Non appoggiare gli alimenti da conservare a contatto con le pareti interne bloccando così la circolazione dell'aria.

Accertarsi che la distanza tra i vassoi sia tale da garantire un sufficiente flusso di aria fredda su tutto il prodotto.

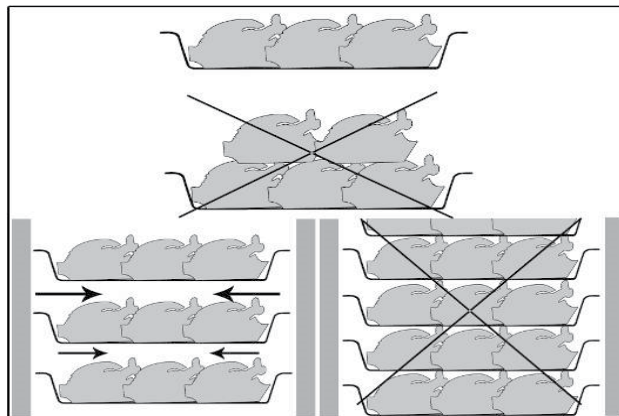

Non ostruire l'ingresso delle ventole dell'evaporatore.

I prodotti più difficili da refrigerare per dimensioni devono essere posizionati al centro.

Limitare il numero di volte e la durata del tempo di apertura degli sportelli.

Una volta sottoposto ad abbattimento di temperatura/congelamento rapido, il prodotto può essere conservato in un armadio di conservazione. A tale scopo, esso dovrà essere debitamente protetto e munito di etichetta indicante il contenuto, la data di abbattimento/congelamento rapido e la data di scadenza. Dopo l'abbattimento di temperatura, il prodotto deve essere conservato a una temperatura costante di +2°C in caso di congelamento rapido il prodotto dovrà essere conservato a una temperatura costante di -20°C.

L'abbattitore deve essere utilizzato per la conservazione solo per brevi periodi.



Per evitare contaminazioni di natura batterica o altra natura biologica, sterilizzare la sonda ad ago dopo l'uso.

CICLO DI ABBATTIMENTO

In questa modalità operativa, l'abbattitore mantiene la temperatura dello scomparto di refrigerazione prossima allo zero durante l'intero processo di abbattimento, assicurando così una diminuzione graduale della temperatura del prodotto fino a +3°C. In questo modo, si evita la formazione di cristalli di ghiaccio sulla superficie del prodotto. Questo metodo di abbattimento della temperatura è da preferirsi nel caso di prodotti non confezionati e le cui caratteristiche fisico-organolettiche potrebbero risultare compromesse dalla formazione di ghiaccio superficiale (ad es. pesce)

CICLO DI CONGELAMENTO RAPIDO

In questa modalità operativa, l'abbattitore mantiene la temperatura a un valore negativo inferiore a -18°C ovvero la temperatura finale per il congelamento rapido. Per effettuare un congelamento rapido in maniera rapida ed efficace, il cibo deve essere inserito in piccole pezzature, specialmente se ha un contenuto di grassi elevato. Posizionare i pezzi di dimensioni maggiori nei vassoi centrali. Se il congelamento rapido richiede più tempo della norma e non è possibile ridurre la pezzatura del cibo, diminuire la quantità e preraffreddare lo scomparto di abbattimento avviando un ciclo di congelamento rapido a vuoto prima di effettuare quello con il prodotto.

PULIZIA E MANUTENZIONE

Scollegare l'apparecchio dalla presa.

Il dispositivo deve essere pulito periodicamente. Pulire le superfici interne ed esterne dell'armadio con una soluzione detergente delicata e asciugare. È possibile eseguire una manutenzione delle superfici esterne in acciaio utilizzando appositi oli.

Non utilizzare getti diretti di acqua sull'apparecchio né pulitori ad alta pressione.

Non usare lana metallica né spazzole o raschiatori in ferro per pulire le parti in acciaio inossidabile poiché le particelle ferrose che si depositano potrebbero, ossidando, causare la formazione di ruggine.

Per rimuovere residui incrostati, usare una spatola di legno o plastica oppure una spugna in gomma abrasiva.

Pulizia del condensatore

Pulire il condensatore periodicamente

Essendo le alette del condensatore molto affilate, durante le fasi seguenti indossare sempre guanti protettivi. In presenza di polvere, usare maschere e occhiali protettivi.

Qualora il condensatore presenti depositi di polvere in corrispondenza delle alette, rimuoverli utilizzando un dispositivo di aspirazione o una spazzola compiendo un movimento verticale lungo la direzione delle alette stesse.

Non utilizzare nessun altro strumento che potrebbe deformare le alette e compromettere l'efficienza dell'apparecchio.

Per la pulizia procedere come segue:

1. Aprire lo sportello (A) dell'apparecchio.
2. Rimuovere il pannello inferiore (B) dallo scomparto tecnico, a tale scopo rimuovere i le viti di fissaggio (C).
3. Servendosi di idonei strumenti e dispositivi di protezione, è ora è possibile pulire la parte alettata del condensatore (D).
4. terminate le operazioni di pulizia, chiudere il quadro di comando e fissarlo con le viti precedentemente rimosse.

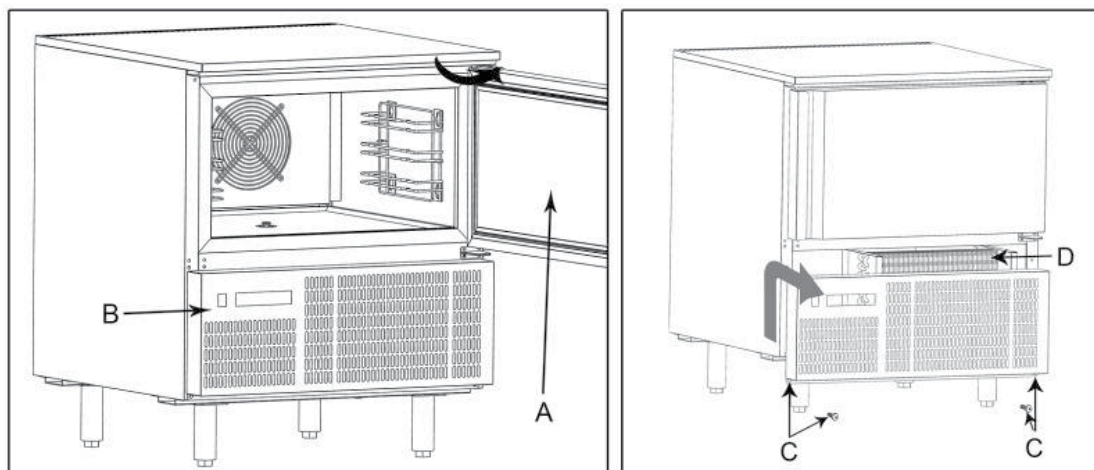

SERVIZIO ASSISTENZA

Il sistema di raffreddamento è un sistema chiuso ermeticamente e non richiede supervisione, è sufficiente la pulizia.

Se l'armadio frigo non si raffredda, controllare che non si tratti di un'interruzione di corrente.

Se non è possibile stabilire la causa del guasto, contattare il fornitore. Indicare il modello e il numero di serie del dispositivo. Queste informazioni sono riportate sulla targhetta che si trova all'interno dell'armadio frigo, in alto a destra.

SMALTIMENTO

L'armadio frigo deve essere smaltito in modo ambientalmente corretto. Attenersi ai regolamenti sullo smaltimento esistenti. Potrebbero esserci condizioni e requisiti speciali da osservare.









GUIDA RAPIDA

Guida pratica quotidiana



SELEZIONARE UN CICLO

Premere in sequenza il tasto  per selezionare un ciclo, ad ogni pressione il display visualizza la selezione CY1 , CY2 , CY3 , CY4 , ciclo di mantenimento .

I programmi di 5 hanno i valori di default indicati nei diagrammi pagina seguente.

1. CY1: Ciclo di abbattimento e conservazione a temp. positiva.
2. CY2: Ciclo di abbattimento e surgelamento con conservazione.
3. CY3: Ciclo di surgelamento rapido e conservazione.
4. CY4: Ciclo di surgelamento rapido senza conservazione.
5. H: Ciclo di mantenimento
6. dEF: Inoltrata una richiesta di sbrinamento.

Visualizzare i set de regolazione.

Quando è selezionato un mantenimento, icona H accesa, premendo il tasto  si visualizza:
- SEtH = set termostato cella in mantenimento.

Modifica.

Entro 5 secondi premere il tasto set per 2 secondi, lampeggia il led del tasto  e la scritta a display.

Modificare il valore con i tasti freccia.

Conferma e uscita, premere ancora . 

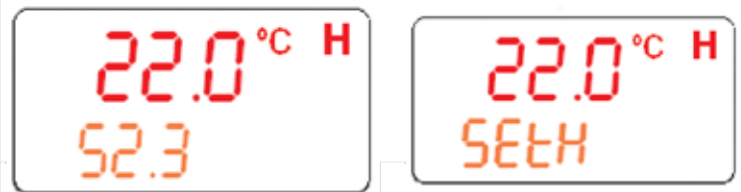

Avviare un ciclo.

Premere e rilasciare il pulsante 
Il corrispondente led giallo si illumina.
Compressore è ritardato di 3 minuti.

Fermata manuale.

Premere e rilasciare il pulsante , il led giallo lampeggia. La ripartenza viene data ripremendo il tasto o in automatico dopo il tempo PAU.

Fermata definitiva.

Tenere premuto il pulsante , il led giallo si spegne.

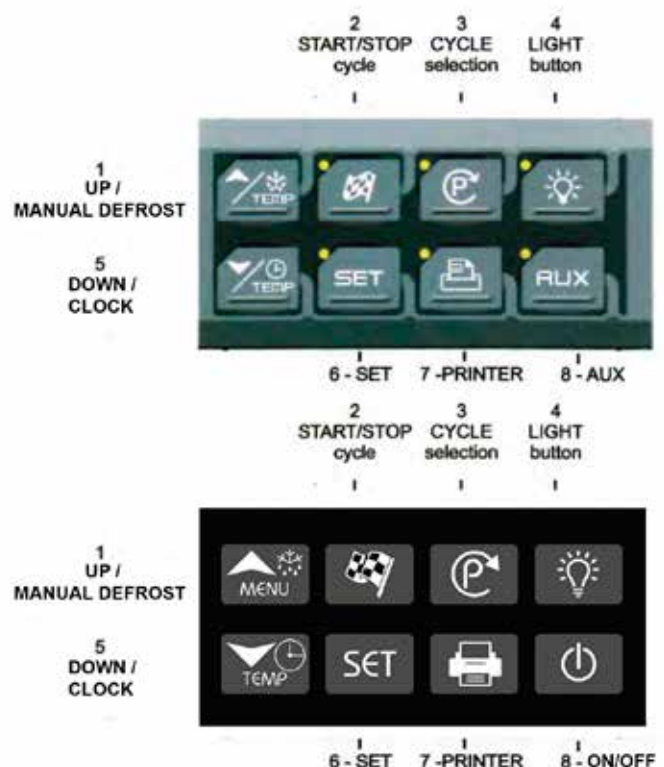

1 CY1: Abbattimento + raffreddamento controllato + conservazione

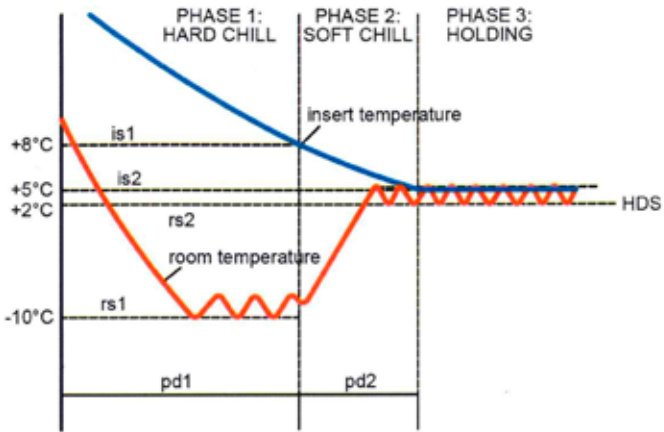

3 CY3: Surgelamento rapido + conservazione

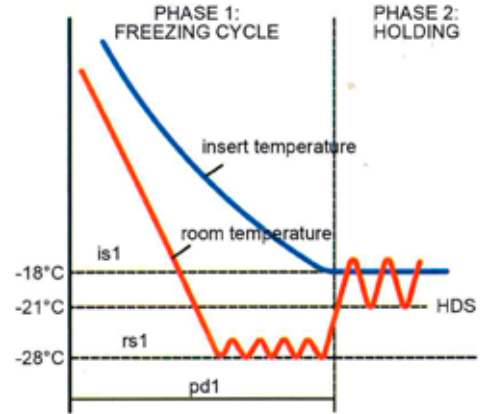

2 CY2: Abbattimento + raffreddamento controllato + surgelamento rapido + conservazione

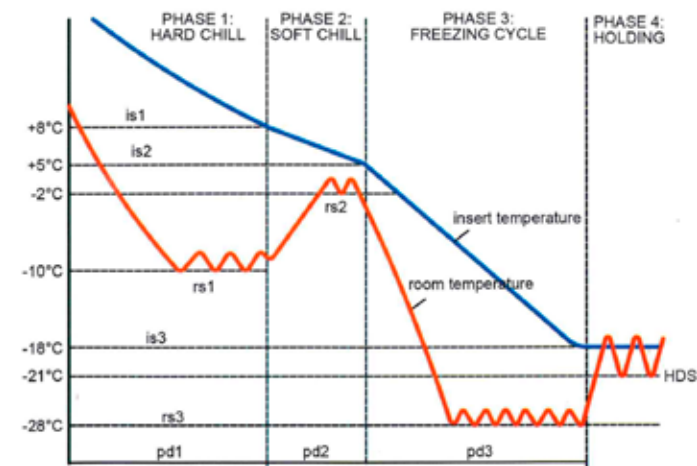

4 CY4: Surgelamento rapido senza conservazione

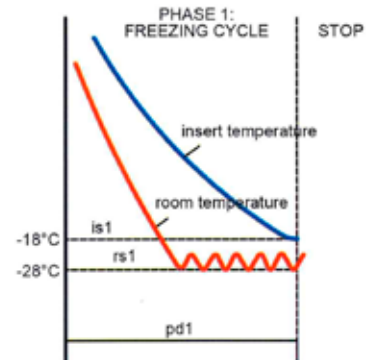

H H: Ciclo di mantenimento

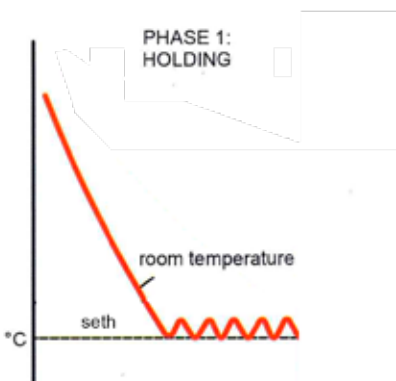



Abbattitori
+70 °C to +3 °C

Il ciclo di abbattimento a ridurre la temperatura del prodotto da +70 °C al +3 °C a 90 minuti.
 Generazione batterica sta accelerando nello spazio tra +60 °C e +10 °C, quindi è indispensabile per raffreddare il prodotto il più velocemente possibile.
 Inoltre le vitamine, il gusto e l'odore

Dovrebbe poi essere conservati in refrigeratore normalmente a + 2 °C.



Congelatori
+70 °C to -18 °C

Il ciclo di surgelazione a ridurre la temperatura del prodotto da +70 °C a -18 °C a 240 minuti.
 La rapida riduzione della temperatura del prodotto aumenta la durata del prodotto.
 Inoltre, la qualità viene conservato senza grave perdita di peso, liquidi e gusto.

Dovrebbe poi essere conservato in congelatore normalmente a -20 °C.

Bacterials in generale

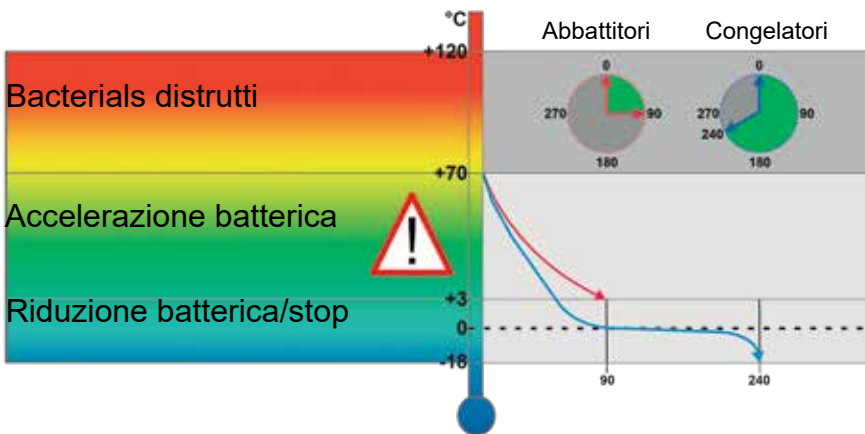

ABATIDORES/CONGELADORES

Manual del usuario



ES	73
----	----

PT	85
----	----

SL	97
----	----

PL	109
----	-----

CONTENIDO

1.	Información general	
	Instrucciones de seguridad importantes	76
	Desembalaje e instalación	76
	Conexión eléctrica	77
	Puesta en marcha de la unidad	77
	Capacidad	77
	Recomendaciones de uso	78
	Ciclo de abatimiento	79
	Ciclo de congelación de choque	79
	Limpieza y mantenimiento	79
	En caso de avería	80
	Eliminación	81
2.	Guía rápida	
	Guía rápida diaria	82
3.	Termostato XB570L / XB590L	
	Manual técnico	121

INSTRUCCIONES DE SEGURIDAD IMPORTANTES

1. Para obtener el máximo rendimiento del armario, recomendamos la lectura de este manual de instrucciones.
2. Es responsabilidad del usuario utilizar el electrodoméstico de acuerdo con las instrucciones facilitadas.
3. Póngase en contacto inmediatamente con su concesionario en caso de cualquier anomalía.
4. Coloque el armario en un lugar seco y ventilado.
5. Mantenga el armario alejado de fuentes de mucho calor y no lo exponga a la luz solar directa.
6. Tenga siempre en cuenta que todos los dispositivos eléctricos pueden ser el origen de peligros potenciales.
7. No almacene materiales inflamables como disolvente, gasolina, etc., en el armario.
8. Declaramos que no se ha usado amianto ni CFC en su construcción.
9. El aceite del compresor no contiene PCB.



¡SOLO PARA LOS MODELOS QUE INCORPOREN REFRIGERANTE R290/R600a!

Este electrodoméstico contiene un refrigerante inflamable. Por lo tanto, asegúrese de disponer de una buena ventilación a su alrededor. No utilice dispositivos mecánicos para descongelar el electrodoméstico, ya que podría causar fugas en el sistema de refrigeración. No utilice aparatos eléctricos en el interior del compartimento de almacenamiento refrigerado.

Deje cualquier reparación del electrodoméstico en manos de un técnico cualificado (EN 60335-2-89: 2010).

DESEMBALAJE E INSTALACIÓN

Retire el palet de madera y el embalaje. Las superficies exteriores llevan una lámina de protección que se debe retirar antes de la instalación.

Para asegurar un correcto funcionamiento es importante que el armario esté nivelado. Si el armario se suministra con patas, se pueden ajustar.

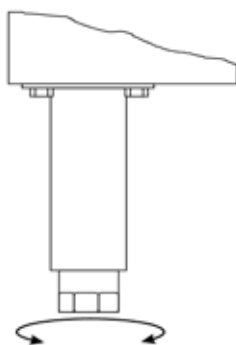

¡Importante!

1. No bloquee los orificios de ventilación.
2. Asegúrese de dejar al menos 15 cm de espacio libre entre el armario y la pared.

CONEXIÓN ELÉCTRICA

Los armarios BLC3-BLC5 y BLC10 funcionan con 230 V/50 Hz.

BLC14 funciona con 3x400 V/50 Hz.

Asegúrese de que el armario esté conectado a un grupo eléctrico aparte para evitar sobrecargas.

La toma eléctrica de la pared debe ser fácilmente accesible.

Se deben cumplir todos los requisitos de conexión a tierra estipulados por las empresas de suministro eléctrico de su país. El enchufe del armario y la toma de la pared deben tener una conexión a tierra correcta. En caso de duda, póngase en contacto con su proveedor local o un electricista homologado.

Las conexiones eléctricas del suministro principal las deben efectuar electricistas con experiencia.

PUESTA EN MARCHA DE LA UNIDAD

Antes del uso, recomendamos limpiar el armario; remítase a la sección sobre mantenimiento y limpieza.

¡Importante!

Si el armario se ha colocado horizontalmente durante el transporte, espere 2 horas antes de ponerlo en marcha.

CAPACIDAD

ABATIDOR / CONGELADOR BLC3

Modelo adecuado para contener 3 bandejas con capacidad de abatimiento de 12 kg y 8 kg en congelación de choque.

ABATIDOR / CONGELADOR BLC5

Modelo adecuado para contener 5 bandejas con capacidad de abatimiento de 18kg y 14kg en congelación de choque.

ABATIDOR / CONGELADOR BLC10

Modelo adecuado para contener 10 bandejas con capacidad de abatimiento de 40kg y 28 kg en congelación de choque.

ABATIDOR / CONGELADOR BLC14

Modelo adecuado para contener 14 bandejas con capacidad de abatimiento de 55kg y 38kg en congelación de choque.

RECOMENDACIONES DE USO

Si el equipo va a estar inactivo durante mucho tiempo, proceda del siguiente modo

1. Use el seccionador para desactivar la conexión con la red eléctrica.
2. Limpie a fondo el equipo y el área circundante.
3. Aplique una fina capa de aceite de cocina sobre las superficies de acero inoxidable.
4. Realice todas las operaciones de mantenimiento
5. Deje la puerta entreabierta para evitar la formación de moho y/o de olores desagradables.

No introduzca alimentos a temperaturas por encima de 90 °C.

No apile los materiales que desea conservar en contacto con las paredes internas de forma que bloqueen la circulación de aire.

Debe haber suficiente espacio entre las bandejas, a fin de garantizar un flujo suficiente de aire frío por todo el producto.

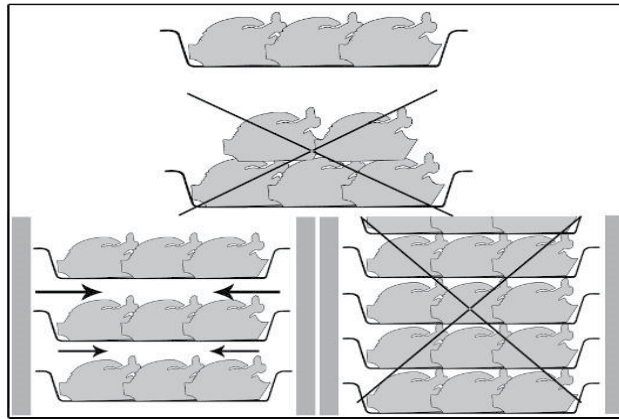

Nunca obstruya la entrada de los ventiladores de evaporación.

Los productos más difíciles de enfriar por su tamaño se deben colocar en el centro.

Limite el número de veces y el tiempo de apertura de la puerta.

Después de abatir/congelar el producto, se puede guardar en un armario de conservación una vez protegido debidamente. Es conveniente colocar una etiqueta que describa el contenido del producto, la fecha de abatimiento/congelación y la de caducidad. Si el producto se ha abatido, debe conservarse a una temperatura constante de +2 °C, mientras que, si se ha congelado por choque, debe conservarse a una temperatura constante de -20 °C.

El abatidor solo se debe usar para periodos cortos de conservación.



Para evitar la contaminación bacteriana o biológica de otro tipo, la sonda de aguja se debe desinfectar después de cada uso.

CICLO DE ABATIMIENTO

Con esta modalidad de funcionamiento, el abatidor mantiene la temperatura del compartimento refrigerador cerca de cero durante todo el proceso de abatimiento para garantizar un descenso gradual de la temperatura del producto hasta +3 °C. De este modo, no se forman cristales de hielo en la superficie del producto. El método de abatimiento se debe usar, preferentemente, para productos no envasados y cuyas características físicas/organolépticas pueden degradarse debido a la formación de hielo superficial (p. ej., pescado)

CICLO DE CONGELACIÓN DE CHOQUE

Con esta modalidad de abatimiento, el abatidor mantiene la temperatura en un valor negativo inferior a -18 °C que es la temperatura final de la congelación de choque. Para que la congelación de choque se produzca rápidamente y con éxito, la comida debe estar en piezas pequeñas, especialmente si tiene un alto contenido en grasa. Las piezas más grandes se deben situar en las bandejas centrales. Si la congelación de choque tarda más tiempo del estándar y no se pueden reducir los tamaños, reduzca la cantidad y enfríe previamente el compartimento del abatidor iniciando un ciclo de congelación de choque antes de congelar el producto.

LIMPIEZA Y MANTENIMIENTO

Desenchufe el equipo por la toma de corriente.

El armario se debe limpiar periódicamente. Limpie las superficies externas e internas del armario con una solución jabonosa ligera y séquelas después con un trapo. Las superficies externas se pueden mantener usando aceite de máquina.

No pulverice agua directamente sobre el aparato ni use aparatos de alta presión.

No use lana de acero, cepillos ni rascadores para limpiar el acero inoxidable, porque podrían depositarse partículas ferrosas que podrían oxidarse.

Para eliminar los residuos persistentes, use espátulas de madera o plástico o esponjas de goma abrasivas.

Limpie el condensador

Limpie el condensador periódicamente

Las láminas del condensador están muy afiladas: lleve siempre guantes protectores para las siguientes fases. Use máscara y gafas protectoras en presencia de polvo.

Siempre que el condensador tenga un depósito de polvo en la zona de las láminas, puede eliminarlo usando un dispositivo aspirador o un cepillo aplicado en movimientos verticales a lo largo de la dirección de las aletas.

No use ningún otro instrumento porque podría deformar las láminas y, por tanto, afectar a la eficiencia del equipo.

Para limpiar, proceda como sigue:

1. Abra la puerta (A) del equipo.
2. Retire el panel inferior (B) del compartimento técnico: para ello, quite los tornillos de sujeción (C)
3. Ahora puede limpiar la parte laminada del condensador (D) usando herramientas y dispositivos de protección adecuados.
4. Después de limpiar, cierre el panel de control y fíjelo con los tornillos que retiró previamente.

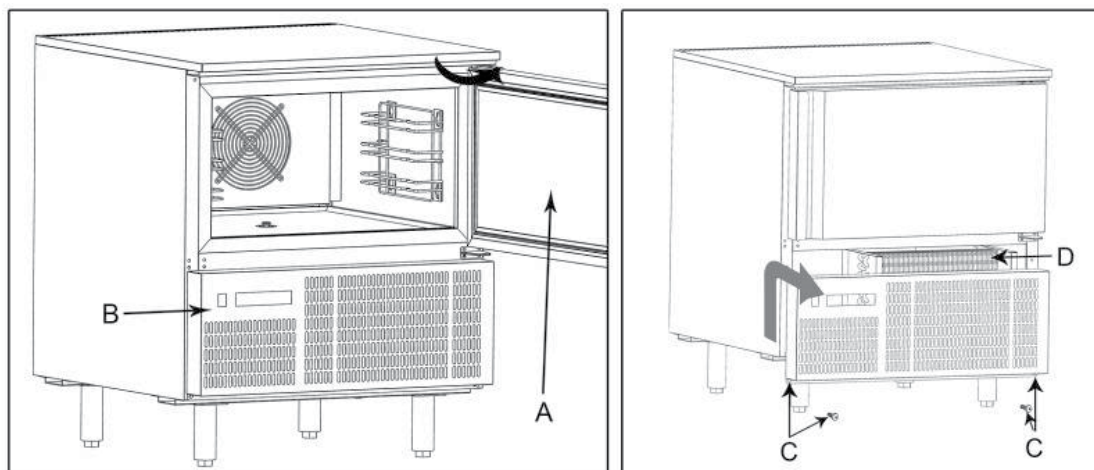

EN CASO DE AVERÍA

El sistema de refrigeración es un sistema sellado herméticamente que no requiere supervisión, solo limpieza.

Si el armario no enfría, compruebe si el motivo es un corte de suministro eléctrico.

Si no puede encontrar el motivo de la avería del armario, póngase en contacto con su proveedor. Indique el modelo y el número de serie del armario. Puede encontrar dicha información en la etiqueta de características situada en el interior del armario, en el lado superior derecho.

ELIMINACIÓN

El armario se debe eliminar de forma respetuosa con el medio ambiente. Tenga en cuenta la normativa existente en cuanto a residuos. Es posible que haya requisitos y condiciones especiales que deban cumplirse.









GUÍA RÁPIDA

Guía rápida diaria



SELECCIONAR UN CICLO

Pulse la tecla  para seleccionar el ciclo deseado CY1 , CY2 , CY3 , CY4 , ciclo de mantenimiento .

Los 5 programas tienen los valores por defecto mostrados en los diagramas de la página siguiente.

1. CY1: Enfriamiento rápido y conservación a temp. positiva.
2. CY2: Enfriamiento rápido y congelación con conservación.
3. CY3: Congelación rápida y conservación.
4. CY4: Congelación rápida sin conservación.
5. H: El ciclo de mantenimiento.
6. dEF: Activará una descongelación.

Ver la temperatura de mantenimiento.

Si un ciclo de enfriamiento rápido prevé el mantenimiento, pulse y suelte la tecla  y se mostrará su valor HdS, durante 5 segundos.

Para modificar la temperatura de mantenimiento.

Pulse la tecla  durante 5 s hasta que el parámetro HdS parpadea, use las flechas para modificar el valor.

Para confirmar: pulse la tecla .

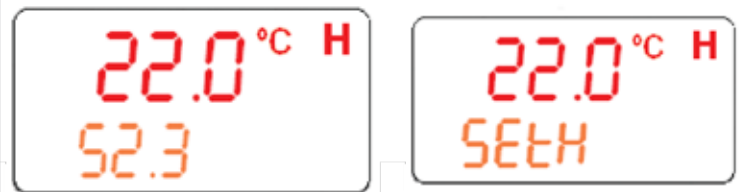

Habilitar un ciclo.

Pulse y suelte la tecla .

El led correspondiente amarillo se enciende.
El compresor se retrasa 3 min.

Paro manual.

Pulse y suelte la tecla , el led amarillo parpadea. El arranque empieza de nuevo pulsando la misma tecla o automáticamente tras el tiempo PAU.

Paro definitivo.

Pulse la tecla , el led amarillo se apaga.

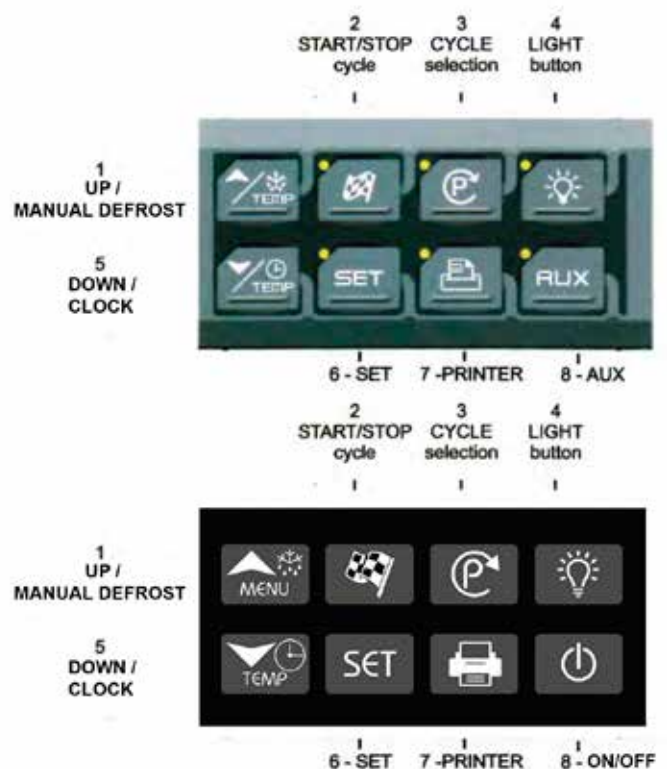

1 CY1: Fuerte enfriamiento + enfriamiento suave + mantenimiento

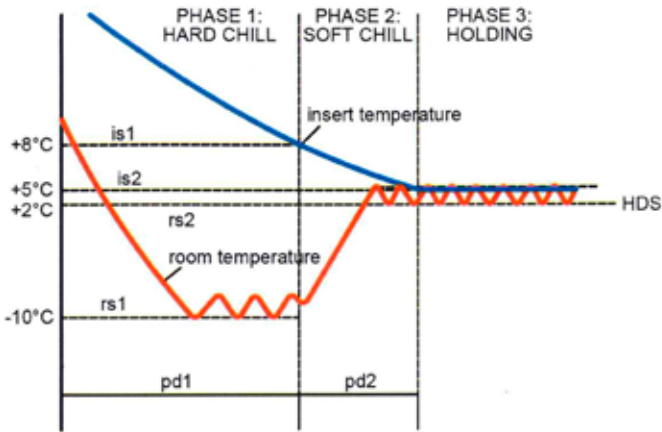

3 CY3: Ciclo de congelación + mantenimiento

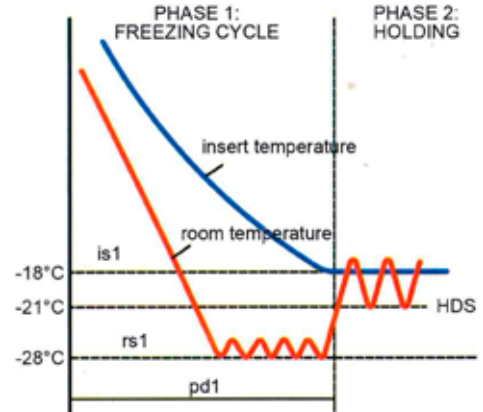

2 CY2: Fuerte enfriamiento + enfriamiento suave + ciclo de congelación + mantenimiento

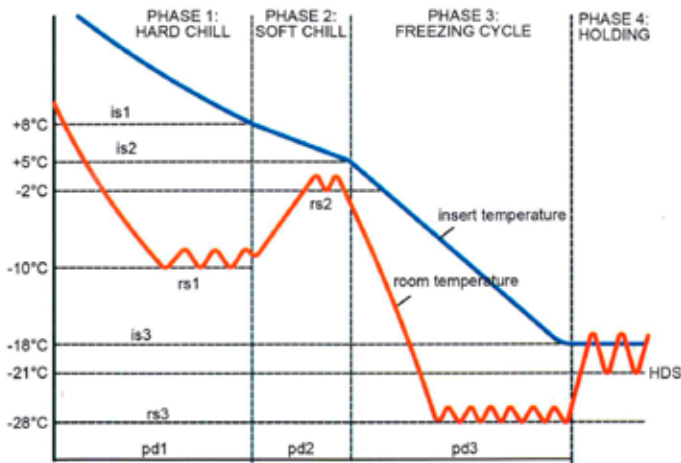

4 CY4: Finalización del ciclo enfriamiento fuerte e inicio del modo espera

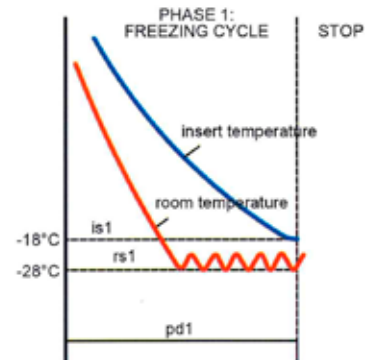

H H: El ciclo de mantenimiento

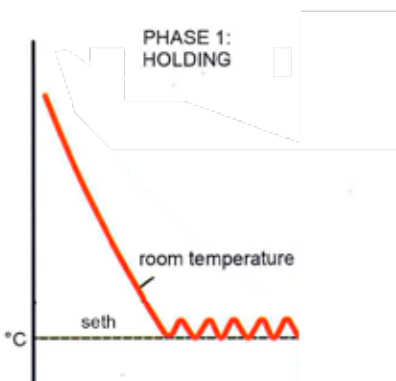



Abatidores
+70 °C to +3 °C

El ciclo de enfriamiento reduce la temperatura del producto de +70 °C a +3 °C en 90 minutos.
 La generación bacteriana se acelera en el intervalo entre +60 °C and +10 °C, por lo que es esencial enfriar el producto lo más rápido posible.
 Además se conservan vitaminas, sabor y olor.

Deberá almacenarse en un enfriador normal a +2 °C.



Congeladore
+70 °C to -18 °C

El ciclo de congelación reduce la temperatura del producto de +70 °C a -18 °C en 240 minutos.
 La rápida reducción de la temperatura del producto aumenta la vida útil del producto.
 Además, la calidad se conserva sin grandes pérdidas de peso, líquido y sabor.

Deberá almacenarse en un congelador normal a -20 °C.

Bacterianos en general

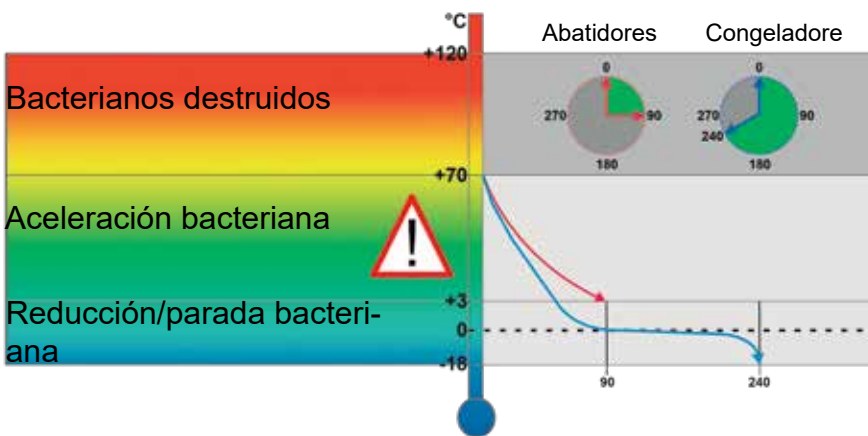

ABATEDORES DE TEMPERATURA / CONGELADORES Manual do utilizador



PT	85
----	----

SL	97
----	----

PL	109
----	-----

CONTEÚDO

1.	Informação geral	
	Instruções importantes de segurança	88
	Desembalar e instalação	88
	Ligações Eléctricas	89
	Arranque da arca.....	89
	Capacidade	89
	Recomendações de utilização	90
	Ciclo de abatimento de temperatura	91
	Ciclo de congelação rápida	91
	Limpeza e manutenção	91
	Assistência Técnica	92
	Eliminação	92
2.	Guia rápido	
	Guia rápido diário	93
3.	Termóstato XB570L / XB590L	
	Manual técnico	121

INSTRUÇÕES IMPORTANTES DE SEGURANÇA

1. Para se obter uma utilização plena desta arca vertical, recomendamos-lhe que leia este manual de instruções.
2. A utilização do aparelho de acordo com as instruções fornecidas é da inteira responsabilidade do utilizador.
3. Contacte imediatamente o distribuidor em caso de avarias.
4. Coloque a máquina num local seco e ventilado.
5. Mantenha o aparelho afastado de fontes de calor intenso e não o exponha a luz solar directa.
6. Tenha sempre presente que qualquer dispositivo eléctrico é uma fonte de perigo potencial.
7. Não armazene na arca quaisquer materiais inflamáveis, como diluente, gasolina, etc.
8. Declara-se que não foi usado amianto ou CFC na construção deste aparelho.
9. O óleo no compressor não contém PCB.



APENAS PARA EQUIPAMENTOS COM REFRIGERANTE R290/R600a!

Este equipamento contém um agente refrigerante inflamável. Por isso, certifique-se de que existe boa ventilação em torno do mesmo. Não utilize dispositivos mecânicos quando descongelar, pois pode provocar fugas no sistema de refrigeração. Não utilize equipamentos eléctricos no interior do compartimento de arrumação refrigerado.

Todos trabalhos de reparação no aparelho devem ser realizados por um técnico qualificado (EN 60335-2-89: 2010).

DESEMBALAJE E INSTALACIÓN

Retire a palete de madeira e a embalagem. As superfícies externas encontram-se revestidas com uma película de protecção que deverá ser removida antes da instalação.

Para garantir o correcto funcionamento da arca, é importante que esta esteja nivelada. Se a arca tiver pés, estes podem ser ajustados.

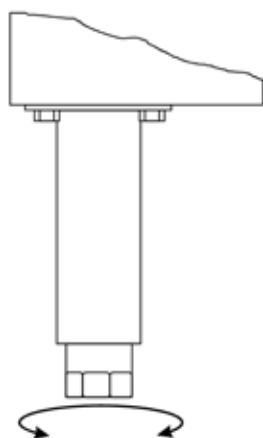

Importante!

1. Não obstruir os orifícios de ventilação.
2. Certifique-se de que existem pelo 15 cm de espaço entre a arca e a parede.

LIGAÇÕES ELÉCTRICAS

As arcas BLC3-BLC5 e BLC10 funcionam a 230 V/50 Hz.

A BLC14 funciona a 3x400 V/50 Hz.

Certifique-se de que a arca está ligada a um grupo eléctrico separado de modo a evitar sobrecarga.

A tomada de parede deverá estar facilmente acessível.

Todas as ligações à terra estipuladas pelas autoridades eléctricas locais deverão ser observadas. A ficha da arca e a tomada de parede deverão fornecer a ligação à terra adequada. Se houver qualquer dúvida, contacte o distribuidor local ou um electricista qualificado.

ARRANQUE DA ARCA

Antes de utilizá-la, recomendamos que a arca seja limpa; consulte a secção sobre manutenção e limpeza.

Importante!

Se a arca tiver sido colocada na horizontal durante o transporte, aguarde duas horas até ligá-la.

CAPACIDADE

ABATEDOR DE TEMPERATURA/CONGELADOR BLC3

Modelo adequado para conter 3 tabuleiros com capacidade de abatimento de temperatura de 12 kg e 8 kg em congelação rápida.

ABATEDOR DE TEMPERATURA/CONGELADOR BLC5

Modelo adequado para conter 5 tabuleiros com capacidade de abatimento de temperatura de 18 kg e 14 kg em congelação rápida.

ABATEDOR DE TEMPERATURA/CONGELADOR BLC10

Modelo adequado para conter 10 tabuleiros com capacidade de abatimento de temperatura de 40 kg e 28 kg em congelação rápida.

ABATEDOR DE TEMPERATURA/CONGELADOR BLC14

Modelo adequado para conter 14 tabuleiros com capacidade de abatimento de temperatura de 55 kg e 38 kg em congelação rápida.

RECOMENDAÇÕES DE UTILIZAÇÃO

Se o dispositivo permanecer inactivo durante um longo período, proceda do seguinte modo

1. Utilize o interruptor de isolamento automático para desactivar a ligação à linha eléctrica principal.
2. Limpe bem o dispositivo e as áreas adjacentes.
3. Espalhe uma fina camada de óleo de cozinha sobre as superfícies em aço inoxidável
4. Realize todas as operações de manutenção
5. Deixe a porta aberta para evitar a formação de bolor e/ou odores desagradáveis.

Não insira alimentos que se encontrem a uma temperatura superior a 90 °C.

Não empilhe os materiais a conservar em contacto com as paredes internas de modo a não bloquear a circulação de ar.

Deve existir um espaço suficiente entre os tabuleiros utilizados de modo a garantir um caudal suficiente de ar frio em todo o produto.

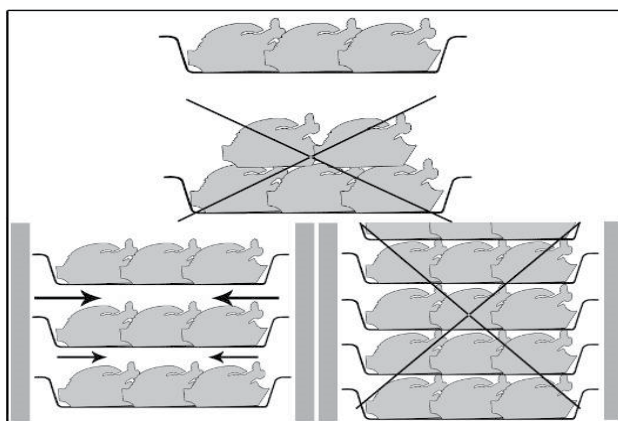

Nunca obstrua a entrada das ventoinhas do evaporador.

Os produtos que sejam mais difíceis de refrigerar devido ao seu tamanho devem ser posicionados ao centro.

Limite o número de vezes e a duração do tempo que a porta estiver aberta.

Depois de abatimento da temperatura/congelação rápida do produto, este pode ser conservado numa arca de conservação depois de ter sido devidamente protegido. Deve aplicar-se uma etiqueta com uma descrição do conteúdo do produto, a data do abatimento de temperatura/congelação rápida e a data de validade. Quando o produto tiver sido sujeito a abatimento de temperatura, deve ser conservado a uma temperatura constante de +2 °C enquanto que se tiver sido submetido a congelação rápida, deve ser conservado a uma temperatura constante de -20 °C.

O abatedor de temperatura deve ser utilizado para conservação apenas por curtos períodos.



Para impedir a contaminação bacteriana ou a contaminação de qualquer outra natureza biológica, a sonda de agulha deve ser desinfectada após a utilização.

CICLO DE ABATIMENTO DE TEMPERATURA

Com esta modalidade de operação, o abatedor de temperatura mantém a temperatura do compartimento de refrigeração perto de zero durante todo o processo de congelação de modo a garantir uma descida gradual da temperatura do produto até +3 °C. Deste modo, não se formam cristais de gelo na superfície do produto. Este método de refrigeração rápida deve ser utilizado de preferência para produtos que não são embalados e cujas características físicas/organolépticas podem ser danificadas pela formação de gelo na superfície (p. ex., peixe)

CICLO DE CONGELAÇÃO RÁPIDA

Com esta modalidade de refrigeração, o abatedor de temperatura mantém a temperatura a um valor negativo inferior a -18 °C que é a temperatura final da refrigeração rápida. Para que a refrigeração rápida seja bem sucedida e rápida, os alimentos devem apresentar-se em pequenos pedaços, especialmente se tiverem elevado teor de gordura. Os pedaços maiores, devem ser colocados em tabuleiros centrais. Se demorar mais tempo do que o tempo padrão para congelação rápida e não for possível reduzir os tamanhos, diminua a quantidade e pré-refrigere o compartimento do abatedor de temperatura iniciando um ciclo de refrigeração rápida em vazio antes de proceder à refrigeração do produto.

LIMPEZA E MANUTENÇÃO

Desligue a ligação eléctrica da tomada de parede.

A arca deve ser limpa periodicamente. Limpe as superfícies interna e externa da arca com uma solução ligeiramente ensaboada e seque de seguida. As superfícies externas poderão ser conservadas com um óleo de máquina.

Não aplique jactos de água directamente sobre o dispositivo nem utilize dispositivos de alta pressão. Não utilize palha de aço, escovas ou raspadores para limpar o aço inoxidável devido ao risco de depósito das partículas ferrosas que, ao oxidarem, podem provocar ferrugem.

Para remover os resíduos endurecidos, utilize espátulas de madeira ou de plástico, ou peças de raspagem abrasivas.

Limpeza do condensador

Limpe o condensador regularmente

Visto que as aletas do condensador são muito afiadas, use sempre luvas de protecção para a fases seguintes. Na presença de poeiras, utilize máscaras e óculos de protecção

Sempre que o condensador tiver depósitos de poeiras nas aletas, é possível removê-los com um aspirador ou uma escova aplicando um movimento vertical ao longo da direcção das aletas.

Não se devem utilizar quaisquer outros instrumentos, pois podem deformar as aletas e, por conseguinte, diminuir a eficiência do dispositivo.

Para limpar, proceda do seguinte modo:

1. Abra a porta (A) dos dispositivos.
2. Remova o painel inferior (B) do compartimento técnico: para tal, remova os fixadores de parafuso (C)
3. Será agora possível limpar a parte das aletas do condensador (D) utilizando ferramentas adequadas e dispositivos de protecção.
4. Depois de limpar, feche o painel de controlo e fixe-o com os parafusos previamente removidos.

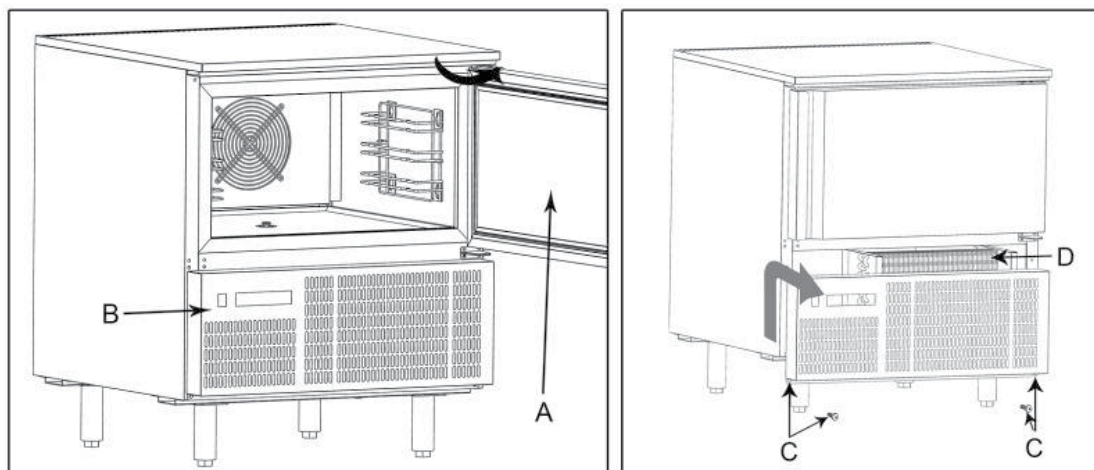

ASSISTÊNCIA TÉCNICA

O sistema de arrefecimento é hermeticamente selado e não requer supervisão; apenas limpeza.

Se a arca não arrefecer, verifique se isso se deve a uma falta de electricidade.

Se não conseguir diagnosticar a causa da falha da arca, contacte o distribuidor. Informe o modelo e o número de série da arca. Poderá encontrar esta informação na etiqueta de características localizada na parte de dentro da arca, do lado superior direito.

ELIMINAÇÃO

A eliminação da arca deverá efectuar-se de modo ambientalmente correcto. Aquando da eliminação, tenha em consideração a legislação existente. Poderá haver requisitos e condições especiais a serem observados.









GUIA RÁPIDO

Guia rápido diário



COMO SELECIONAR UM CICLO

Prima e liberte a tecla  até o ciclo desejado ser seleccionado CY1 , CY2 , CY3 , CY4  função de modo de retenção 

5 programas têm valores padrão apresentados nos diagramas na próxima página.

1. CY1: Para refrigeração rápida e conservação de alimentos.
2. CY2: Para refrigeração e congelação rápida de alimentos.
3. CY3: Para congelação rápida directa.
4. CY4: Para congelação rápida directa, sem conservação.
5. H: Função de modo de retenção.
6. dEF: Para iniciar descongelação manual.

Visualizar o ponto de definição da fase de retenção.

Prima e liberte a tecla , o ponto de retenção do ciclo seleccionado é visualizado durante 5 segundos.

Modificar o ponto de definição da fase de retenção.

Enquanto o ponto de definição é visualizado, mantenha a tecla  premida até a etiqueta HdS ficar intermitente. Utilize as teclas UP (Cima) e DOWN (Baixo) para modificar o valor.



Para confirmar: Prima a tecla  para confirmar o valor e sair.

Como iniciar um ciclo.

Prima e liberte o botão 

Il O LED amarelo correspondente é activado. O compressor é retardada 3 min.

Como parar temporariamente o ciclo.

Prima e liberte a tecla , o compressor e a ventoinha serão parados durante o período PAU (ver lista de parâmetros) e será visualizada a mensagem "Stb" intermitente. Para reiniciar o ciclo, prima e liberte a tecla  o ciclo reiniciará a partir de algum ponto em que tenha sido interrompido. Em qualquer caso, o ciclo reinicia automaticamente após o período PAU.

Como parar um ciclo.

Mantenha o botão  até o LED amarelo apagar.

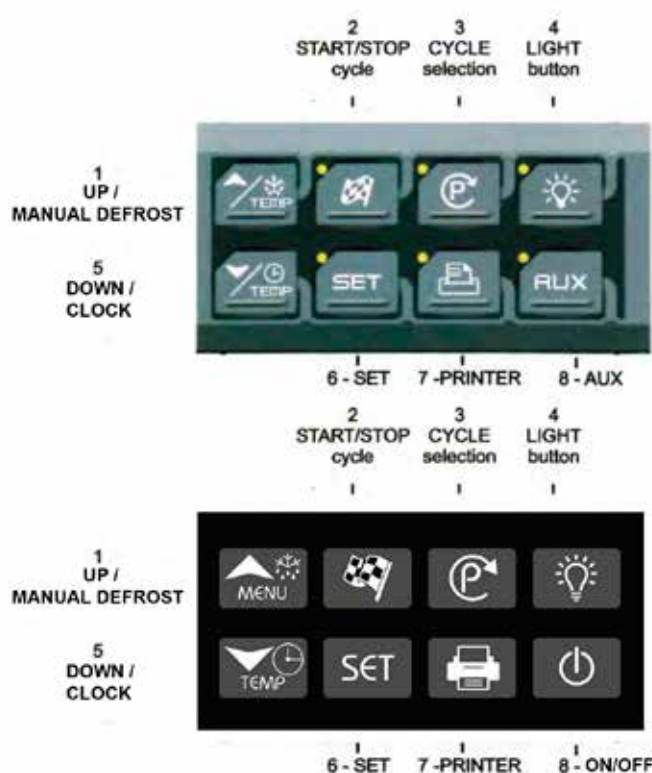

1 CY1: Refrigeração forte + fraca + retenção

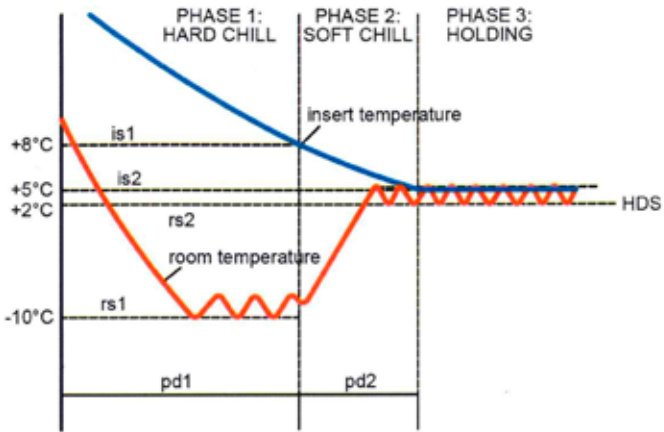

3 CY3: Refrigeração forte + congelação

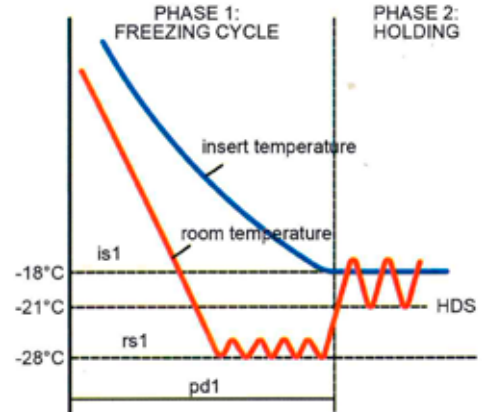

2 CY2: Refrigeração forte + fraca + congelamento + retenção

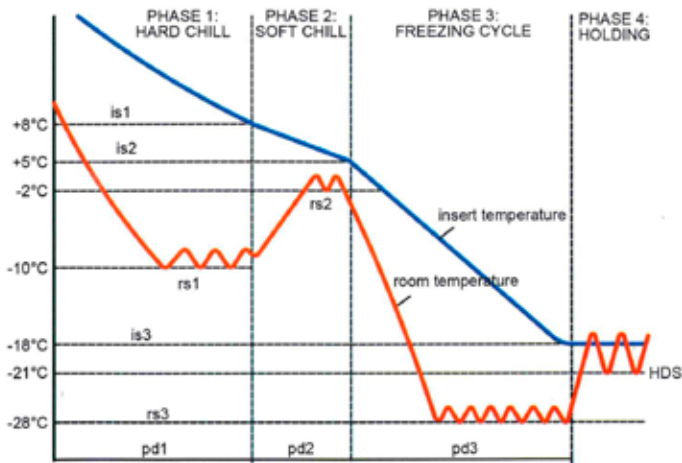

4 CY4: Para congelação rápida directa, sem conservação

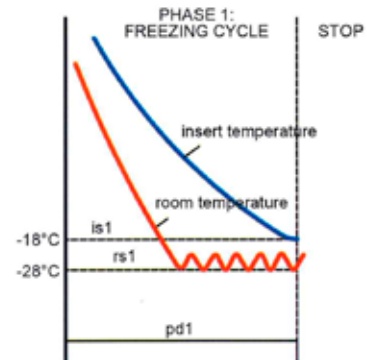

H H: Função de modo de retenção

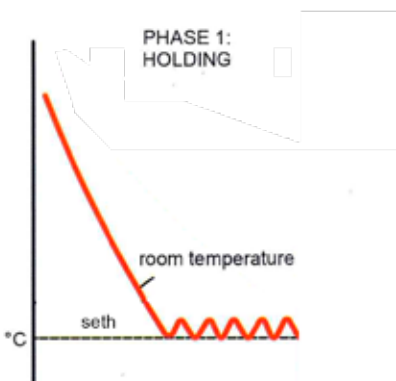



Abatedores +70 °C to +3 °C

O ciclo de arrefecimento reduz a temperatura do produto de 70 °C a + 3 °C em 90 minutos.
Geração bacteriana é acelerado no intervalo entre 60 °C e 10 °C, de modo que é essencial para arrefecer o produto tão rapidamente quanto possível.
Além de vitaminas, paladar e olfato são preservados.

Deve ser armazenada num refrigerador normal a 2 °C.



Congeladores +70 °C to -18 °C

O ciclo de congelação reduz a temperatura do produto de 70 °C a -18 °C em 240 minutos.
A redução rápida da temperatura do produto aumenta a vida útil do produto.
Além disso, a qualidade é preservada, sem grande perda de peso, líquido e sabor.

Deve ser armazenada num congelador normais a -20 °C.

Bacterianos en general

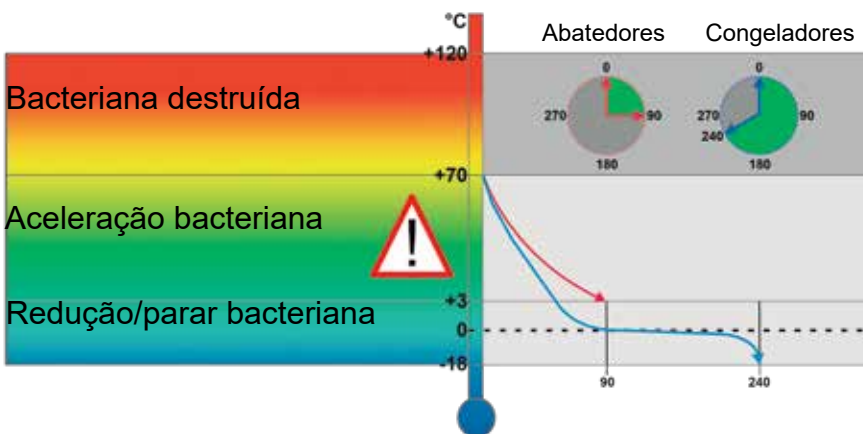

HLADILNIK/ZAMRZOVALNIKA ZA HITRO HLAJENJE/ZAMRZOVANJE

Navodila za uporabo



1.	Splošne informacije	
	Pomembna varnostna navodila	100
	Odstranjevanje embalaže in namestitev	100
	Električna priključitev	101
	Zagon omare	101
	Zmogljivost	101
	Priporočila za uporabo	102
	Cikel hitrega hlajenja	103
	Cikel hitrega zamrzovanja	103
	Čiščenje in vzdrževanje	103
	Servis	104
	Odlaganje	104
2.	Hitri vodnik	
	Dnevni hitri vodnik	105
3.	Termostat XB570L/XB590L	
	Tehnični priročniki	121

POMEMBNA VARNOSTNA NAVODILA

1. Da bi lahko v popolnosti izkoristili omaro, priporočamo, da preberete ta navodila za uporabo.
2. Uporabnik je odgovoren za uporabo naprave v skladu z navodili.
3. V primeru kakršnih koli okvar se nemudoma obrnite na svojega trgovca.
4. Omaro postavite na suho in prezračevano mesto.
5. Omara naj se nahaja stran od virov močne vročine, prav tako pa je ne izpostavljajte neposredni sončni svetlobi.
6. Nikoli ne pozabite, da so električne naprave viri potencialne nevarnosti.
7. V omari ne hranite vnetljivega materiala, kot so razredčilo, bencin itd.
8. Izjavljamo, da konstrukcija ne vsebuje azbesta in plinov CFC.
9. Olje v kompresorju ne vsebuje polikloriranih bifenilov.



LE ZA NAPRAVE S HLADILNO TEKOČINO R600a!

Ta naprava vsebuje vnetljivo hladilno tekočino, zato v okolici naprave zagotovite dobro prezračevanje.

Pri odtaljevanju ne uporabljajte mehanskih naprav, saj lahko povzročijo puščanje hladilnega sistema.

Znotraj hlajenega predela za shranjevanje ne uporabljajte električnih naprav.

Vsa popravila naprave mora izvesti usposobljen tehnik (EN 60335-2-89: 2010)

ODSTRANJEVANJE EMBALAŽE IN NAMESTITEV

Odstranite leseno paleto in embalažo. Zunanje površine so zaščitene z zaščitno folijo, ki jo je treba pred namestitvijo odstraniti.

Pomembno je, da zagotovite, da omara stoji uravnano, da zagotovite ustrezno delovanje. Če ime omara priložene noge, jih je mogoče prilagoditi.

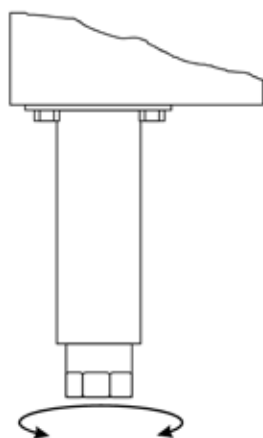

Pomembno!

1. Ne blokirajte odprtih za prezračevanje.
2. Poskrbite, da je med omaro in steno vsaj 15 cm prostora.

ELEKTRIČNA PRIKLJUČITEV

Omare BLC3, BLC5 in BLC10 delujejo pri 230 V/50 Hz.

Omara BLC14 deluje pri 3 x 400 V/50 Hz.

Da se izognete preobremenitvi, poskrbite, da je omara priključena na ločeno električno skupino.

Stenska vtičnica mora biti zlahka dosegljiva.

Upoštevati je treba vse zahteve glede ozemljitve, določene s strani lokalnih električnih organov. Vtič omare in stenska vtičnica morata imeti ustrezno ozemljitev. Če ste v dvomih, se obrnite na lokalnega dobavitelja oziroma pooblaščenega električarja.

Glavne električne priključitve morajo opraviti usposobljeni električarji.

ZAGON OMARE

Pred uporabo priporočamo, da očistite omaro, glejte poglavje o vzdrževanju in čiščenju.

Pomembno!

Če je bila omara med prevozom v vodoravnem položaju, pred vklopom počakajte dve uri.

ZMOGLJIVOST

HLADILNIK/ZAMRZOVALNIK ZA HITRO HLAJENJE/ZAMRZOVANJE BLC3

Model, v katerega je mogoče dati tri pladnje, z zmogljivostjo hitrega hlajenja v višini 12 kg in zmogljivostjo hitrega zamrzovanja v višini 8 kg.

HLADILNIK/ZAMRZOVALNIK ZA HITRO HLAJENJE/ZAMRZOVANJE BLC5

Model, v katerega je mogoče dati pet pladnjev, z zmogljivostjo hitrega hlajenja v višini 18 kg in zmogljivostjo hitrega zamrzovanja v višini 14 kg.

HLADILNIK/ZAMRZOVALNIK ZA HITRO HLAJENJE/ZAMRZOVANJE BLC10

Model, v katerega je mogoče dati deset pladnjev, z zmogljivostjo hitrega hlajenja v višini 40 kg in zmogljivostjo hitrega zamrzovanja v višini 28 kg.

HLADILNIK/ZAMRZOVALNIK ZA HITRO HLAJENJE/ZAMRZOVANJE BLC14

Model, v katerega je mogoče dati štirinajst pladnjev, z zmogljivostjo hitrega hlajenja v višini 55 kg in zmogljivostjo hitrega zamrzovanja v višini 38 kg.

PRIPOROČILA ZA UPORABO

Če naprava dlje časa ostane neaktivna, naredite naslednje:

1. Za deaktivacijo povezave do glavnega električnega voda uporabite samodejno ločilno stikalo.
2. Temeljito očistite napravo in okoliška območja.
3. Površine iz nerjavnega jekla premažite s tankim slojem jedilnega olja.
4. Opravite vsa vzdrževalna dela.
5. Vrata pustite priprta, da preprečite nastajanje plesni in/ali neprijetnega vonja.

V omaro ne dajajte živil, ki imajo temperaturo, višjo od 90 °C.

Živil, ki jih želite shraniti, ne zložite tako, da bi bila v stiku z notranjimi stenami omare in bi tako preprečila kroženje zraka.

Med uporabljenimi pladnji mora biti dovolj prostora, da zagotovite zadosten pretok hladnega zraka po celotnem izdelku.

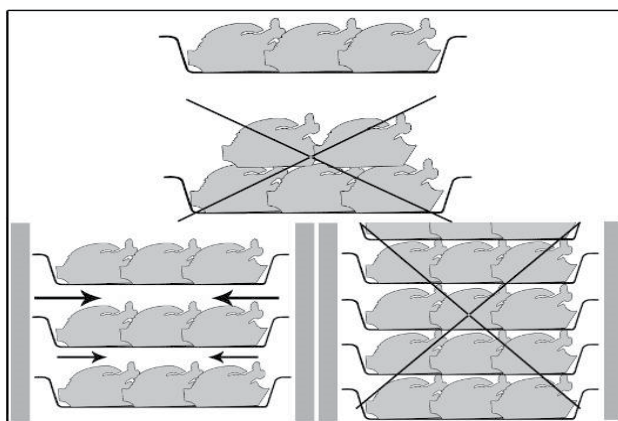

Nikoli ne ovirajte dovoda ventilatorja uparjalnika.

Živila, ki jih je zaradi njihove velikosti težje ohladiti, dajte na sredino.

Omejite število in trajanje obdobj, ko so vrata odprta.

Ko živilo na hitro ohladite/zamrznete, ga je mogoče shraniti v omari za konzerviranje, potem ko ste ga primerno zaščitili. Na paket namestite oznako z opisom vsebine paketa, datumom hitrega ohlajanja/zamrzovanja in rok uporabe. Ko je izdelek na hitro ohlajen, ga morate hraniti pri stalni temperaturi +2 °C, če pa ste ga na hitro zamrznili, ga morate hraniti pri stalni temperaturi –20 °C.

Hladilnik uporabljajte le za shranjevanje za krajša obdobja.

O abatedor de temperatura deve ser utilizado para conservação apenas por curtos períodos.



Da preprečite okužbo z bakterijami oziroma okužbo kakršne koli druge biološke narave, morate po uporabi razkužiti igelno sondo.

CIKEL HITREGA HLAJENJA

V tem načinu delovanja hladilnik med celotnim procesom hlajenja ohranja temperaturo hladilnega predala blizu ničle, da zagotovi postopen padec temperature živila na +3 °C. Na ta način se na površini živila ne tvorijo ledeni kristali. To metoda hitrega hlajenja prednostno uporabljajte za živila, ki niso pakirana, in katerih fizične/organoleptične lastnosti bi se lahko poškodovale zaradi tvorjenja površinskega ledu (npr. ribe).

CIKEL HITREGA ZAMRZOVANJA

V tem načinu hitrega ohlajanja hitri zamrzovalnik ohranja temperaturo pri negativni vrednosti pod -18 °C, kar je končna temperatura hitrega zamrzovanja. Da bi bilo hitro zamrzovanje uspešno in hitro, mora biti hrana narezana na majhne koščke, zlasti če ima visoko vsebnost maščobe. Največje kose položite na osrednje pladnje. Če hitro zamrzovanje traja dlje od standardnega časa hitrega zamrzovanja in velikosti ni mogoče zmanjšati, zmanjšajte količino in predal za ohlajanje predhodno ohladite, tako da zaženete cikel hitrega zamrzovanja brez živil, šele nato hitro zamrznite živila. de temperatura iniciando um ciclo de refrigeração rápida em vazio antes de proceder à refrigeração do produto.

ČIŠČENJE IN VZDRŽEVANJE

Električni priključek izklopite iz vtičnice.

Omaro redno čistite. Zunanje in notranje površine omare očistite z blago milnico in jih nato obrišite do suhega. Zunanje površine lahko vzdržujete s pomočjo olja v jekleni posodi.

Naprave ne pršite z neposrednimi curki vode oziroma ne uporabljajte visokotlačnih naprav.

Za čiščenje nerjavnega jekla ne uporabljajte železne volne, krtač oziroma strgal, saj lahko za sabo puščajo železove delce, ki lahko po oksidaciji povzročijo rjavenje.

Trdne ostanke odstranite s pomočjo lesene ali plastične lopatice oziroma abrazivnih gumijastih blazinic.

Čiščenje kondenzatorja

Kondenzator redno čistite.

Ker so rebra kondenzatorja zelo ostra, pri naslednjih fazah vedno uporabljajte rokavice. Kadar je prisoten prah, uporabljajte zaščitne maske in očala.

Kadar koli se na rebrih kondenzatorja pojavi prah, slednjega lahko odstranite s pomočjo sesalne naprave oziroma s pomočjo priložene krtače, pri tem pa uporabljajte navpične gibe v smeri reber.

Ne uporabljajte nobenih drugih instrumentov, ki bi lahko deformirali rebra in posledično učinkovitost naprave.

Pri čiščenju upoštevajte naslednji postopek:

1. Odprite vrata (A) naprave.
2. Iz tehničnega predala odstranite spodnjo ploščo (B). To naredite tako, da odstranite pritrdilne elemente vijaka (C).
3. Sedaj lahko s pomočjo ustreznega orodja in zaščitnih naprav očistite rebrasti del kondenzatorja (D).
4. Po čiščenju zaprite nadzorno ploščo ter jo pritrdite s pomočjo prej odstranjenih vijakov.

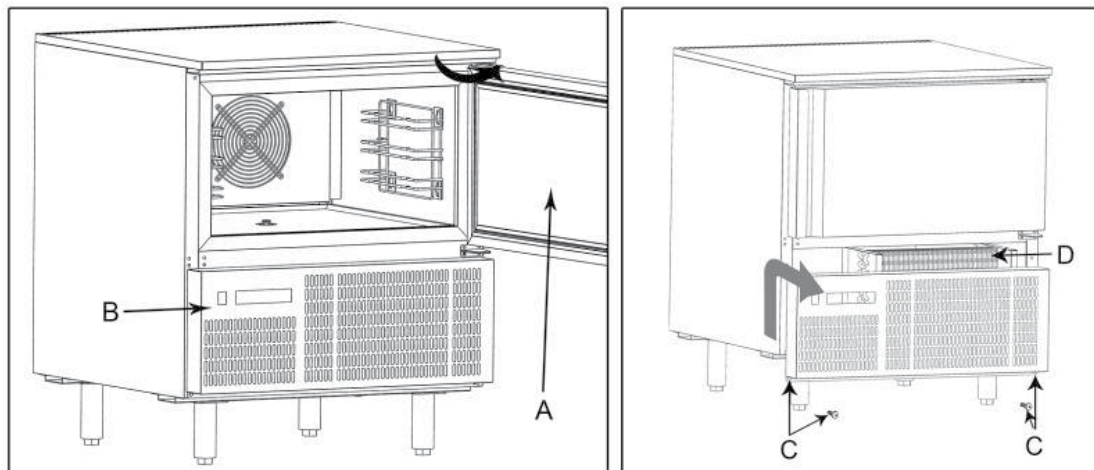

SERVIS

Hladilni sistem je hermetično zaprt sistem, ki ne zahteva nadzora, ampak le čiščenje.

Če omara ne hladi več, preverite, ali je razlog v izpadu napajanja.

Če ne morete določiti razloga za okvaro omare, se obrnite na svojega dobavitelja. Sporočite mu model in serijsko številko omare. Ta podatka lahko najdete na napisni tablici, ki se nahaja na zgornji desni strani v omari.

ODLAGANJE

Omara morate odložiti na okolju prijazen način. Prosimo, da upoštevate obstoječe predpise glede odlaganja. Obstajajo lahko posebne zahteve in pogoji, ki jih je treba upoštevati.









HITRI VODNIK

Za dnevno uporabo



IZBIRA CIKLA

Pritisnite  za premikanje med cikli CY1 , CY2 , CY3 , CY4  in zadrževalnim ciklom .

Pet programov ima privzete vrednosti prikazane v diagramih na naslednji strani.

1. CY1: Hitro ohlajevanje in konzerviranje (intenzivno in neintenzivno ohlajevanje ter zadrževanje)
2. CY2: ohlajanje in hitro zamrzovanje (intenzivno in neintenzivno ohlajevanje, zamrzovanje in zadrževanje)
3. CY3: Hitro zamrzovanje (hitro zamrzovanje in zadrževanje)
4. CY4: Hitro zamrzovanje z alarmom in zaustavitvijo (samo hitro zamrzovanje)
5. H: Funkcija načina zadrževanja (intenzivno ohlajanje ali zamrzovanje)
6. dEF: Za zagon ročnega odtajevanja.

Način prikaza NASTAVITVENE točke zadrževanja .

Kadar potek cikla zadrževanja (sveti ikona H), pritisnite tipko . Na zgornjem zaslonu je prikazana nastavitvena točka zadrževanja, na dnu zaslona pa je prikazana oznaka SETH.

Način spreminjanja NASTAVITVENE točke zadrževanja .

Medtem ko je prikazana oznaka SETH, pritisnite in pridržite tipko , dokler oznaka SETH ne začne utripati.

Vrednost spremenite s pomočjo puščičnih tipk in pritisnite tipko  za potrditev.

Za potrditev in izhod ponovno pritisnite tipko .

Zagon cikla.

Pritisnite tipko  in izbrani cikel se zažene. Vklopi se rumeni prikaz. Kompresor začne delovati po treh minutah.

Prekinitev cikla.

Pritisnite tipko  in kompresor ter ventilator se bosta zaustavila.

Med premorom bo na zaslonu utripal napis Stb. Pritisnite tipko  za ponovni zagon cikla od točke prekinitve.

V vsakem primeru se cikel samodejno ponovno zažene po času premora PAU (glejte priročnik).

Ustavitev cikla.

Pritisnite in pridržite tipko , dokler rumeni zaslon ne ugasne in se cikel ustavi.

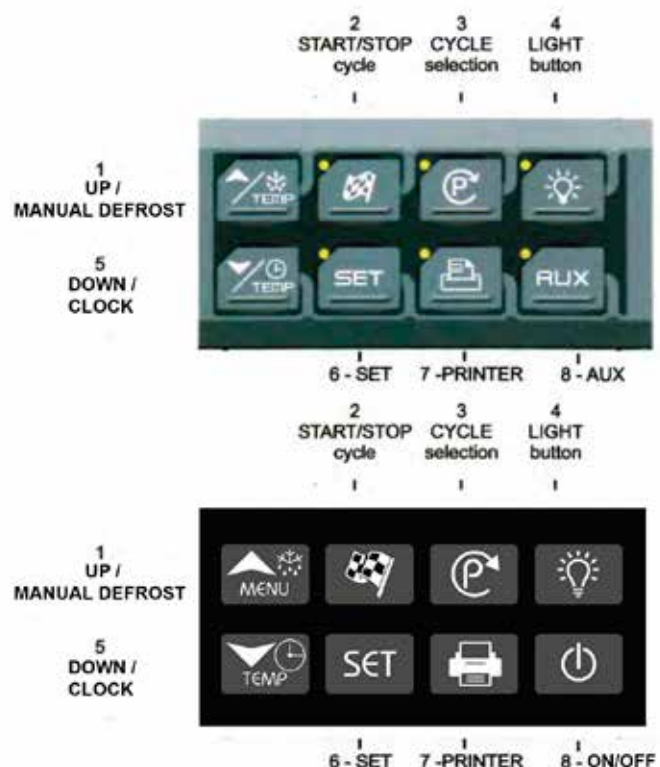
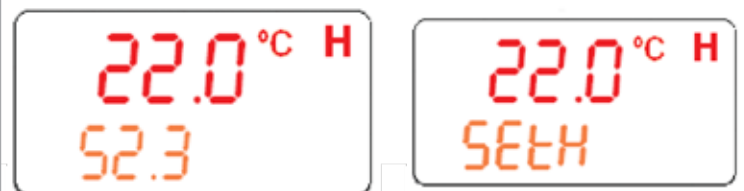

1 CY1: Intenzivno zamrzovanje + neintenzivno

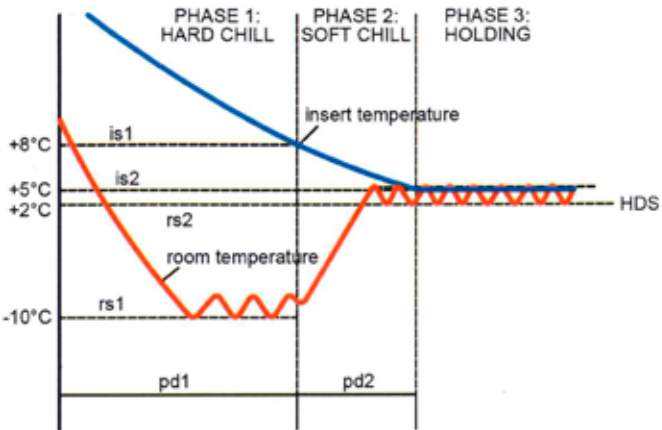

3 CY3: Cikel zamrzovanja + zadrževanje

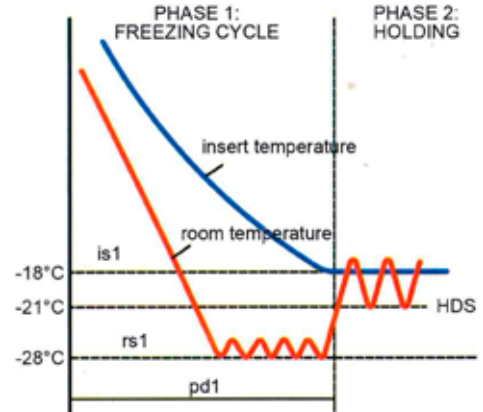

2 CY2: Intenzivno + neintenzivno ohlajevanje + zamrzovanje + zadrževanje

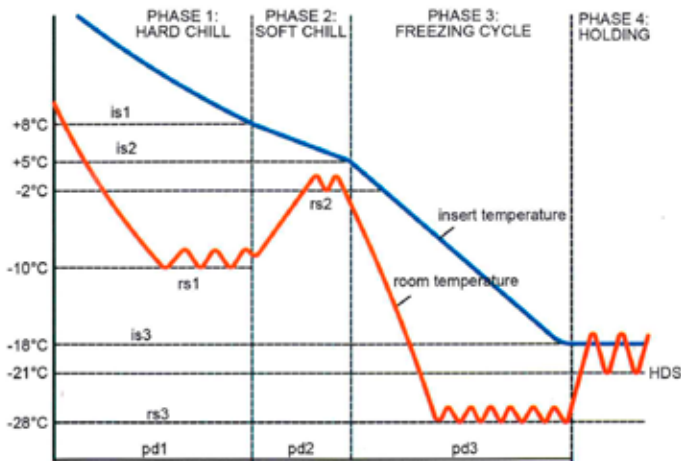

4 CY4: Cikel zamrzovanja, nato ustavitev

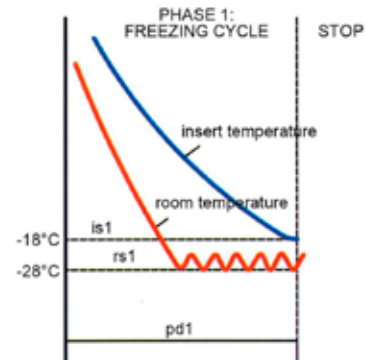

H H: Način zadrževanja

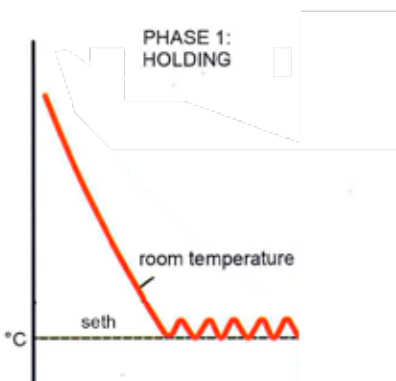



Hladilniki za hitro ohlajevanje

+70 °C to +3 °C

Cikel hitrega ohlajanja zniža temperaturo živila s +70 °C na +3 °C v 90 minutah.

Tvorjenje bakterij pospešeno poteka pri temperaturah od +60 °C do +10 °C, zato je pomembno, da živilo ohladite čim hitreje. Poleg tega se pri takšnem ohlajanju ohranijo tudi vitamini, okus in vonj

Živila nato hranite v običajnem hladilniku pri +2 °C.



mrzozvalniki za hitro zamrzovanje

+70 °C to -18 °C

Cikel hitrega zamrzovanja zniža temperaturo živila s +70 °C na -18 °C v 240 minutah.

Hitro znižanje temperature živila podaljša njegovo življenjsko dobo.

Poleg tega se kakovost ohrani brez večjih izgub teže, tekočine in okusa.

Živila nato hranite v običajnem zamrzovalniku pri -20 °C.

Bakterije na splošno

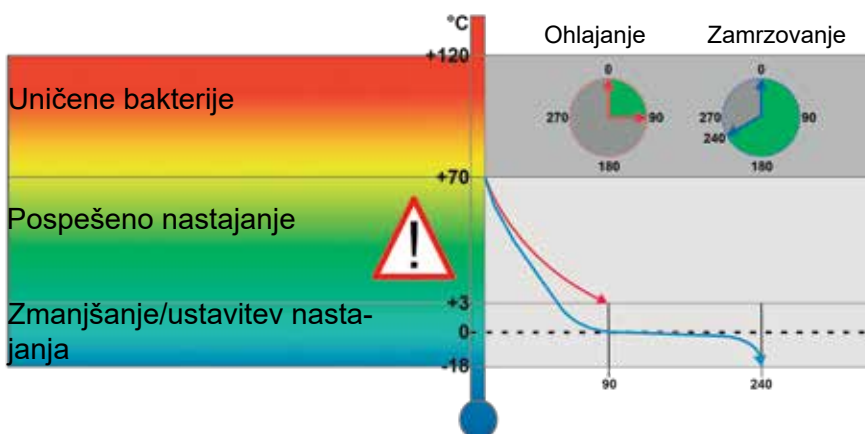

TEFCOLD® 

SCHŁADZARKA / ZAMRAŻARKA SZOKOWA

Podręcznik użytkownika



SPIS TREŚCI

1.	Informacje ogólne	
	Ważne instrukcje bezpieczeństwa	112
	Rozpakowanie i instalacja	112
	Podłączenie elektryczne.....	113
	Uruchomienie urządzenia.....	113
	Pojemność.....	113
	Zalecenia dotyczące stosowania	113
	Cykl schładzania szokowego.....	114
	Cykl zamrażania szokowego.....	114
	Czyszczenie i konserwacja.....	114
	Serwis.....	115
	Utylizacja	115
2.	Skrócona instrukcja	
	Krótki przewodnik do codziennego użytku	117
3.	Termostat XB570L / XB590L	
	Instrukcja obsługi technicznej.....	121

WAŻNE INSTRUKCJE BEZPIECZEŃSTWA

1. Aby w pełni wykorzystać możliwości urządzenia, zalecamy zapoznanie się z niniejszą instrukcją obsługi.
2. Użytkownik jest odpowiedzialny za obsługę urządzenia zgodnie z podanymi instrukcjami.
3. W przypadku jakichkolwiek nieprawidłowości w działaniu urządzenia należy natychmiast skontaktować się ze sprzedawcą.
4. Urządzenie należy umieścić w suchym i wentylowanym miejscu.
5. Chronić urządzenie przed źródłami silnie emitującymi ciepło i nie wystawiać go na bezpośrednie działanie promieni słonecznych.
6. Zawsze należy pamiętać, że wszystkie urządzenia elektryczne są źródłem potencjalnego zagrożenia.
7. Nie przechowywać wewnątrz urządzenia materiałów łatwopalnych, takich jak rozcieńczalnik, benzyna itp.
8. Oświadczamy, że w konstrukcji nie zastosowano azbestu ani freonu.
9. Olej w sprężarce nie zawiera PCB



TYLKO DLA URZĄDZEŃ Z CZYNNIKIEM CHŁODZĄCYM R290/R600a!

To urządzenie zawiera łatwopalny czynnik chłodniczy, dlatego należy zadbać o dobrą wentylację wokół urządzenia. Podczas odszraniania nie należy używać urządzeń mechanicznych, ponieważ może to spowodować nieszczelność układu chłodzenia. Wewnątrz komory chłodniczej nie należy używać urządzeń elektrycznych.

Wszelkie naprawy urządzenia muszą być przeprowadzane przez wykwalifikowanego technika (EN 60335-2- 89: 2010).

ROZPAKOWANIE I INSTALACJA

Usuń drewnianą paletę i opakowanie. Powierzchnie zewnętrzne są dostarczane z folią ochronną, którą należy usunąć przed instalacją.

Aby zapewnić prawidłowe działanie urządzenia, ważne jest jego wypoziomowanie. Jeśli urządzenie jest dostarczane z nóżkami, można je wyregulować

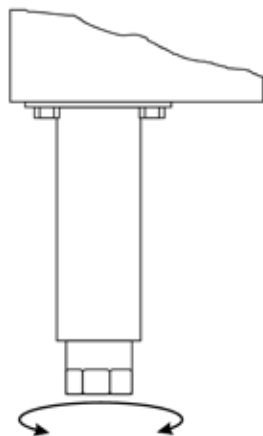

Ważne!

1. Nie zasłaniać otworów wentylacyjnych.
2. Upewnić się, że pomiędzy urządzeniem a ścianą jest co najmniej 15 cm wolnej przestrzeni.

PODŁĄCZENIE ELEKTRYCZNE

Urządzenia BLC3, BLC5 i BLC10 są zasilane napięciem 230 V/50 Hz.

Urządzenie BLC14 jest zasilane napięciem 3x400 V/50 Hz.

Upewnić się, że urządzenie jest podłączone do oddzielnej grupy elektrycznej, aby uniknąć przeciążenia. Gniazdo ścienne powinno być łatwo dostępne.

Należy przestrzegać wszystkich wymagań dotyczących uziemienia, określonych przez lokalne przepisy dotyczące energii elektrycznej. Wtyczka urządzenia i gniazdo ścienne muszą zapewniać prawidłowe uziemienie. W razie wątpliwości należy skontaktować się z lokalnym dostawcą lub autoryzowanym elektrykiem.

Główne połączenia elektryczne muszą być wykonane przez wykwalifikowanych elektryków.

URUCHOMIENIE URZĄDZENIA

Przed użyciem zaleca się wyczyszczenie urządzenia, patrz rozdział o konserwacji i czyszczeniu.

Ważne!

Jeśli podczas transportu urządzenie zostało ustawione w pozycji poziomej, przed jego uruchomieniem należy odczekać 2 godziny.

POJEMNOŚĆ

SCHŁADZARKO-ZAMRAŻARKA SZOKOWA BLC3

Model przeznaczony do umieszczenia 3 tac o pojemności 12 kg w trybie schładzania szokowego i 8 kg w trybie zamrażania szokowego.

SCHŁADZARKO-ZAMRAŻARKA SZOKOWA BLC5

Model przeznaczony do umieszczenia 5 tac o pojemności 18 kg w trybie schładzania szokowego i 14 kg w trybie zamrażania szokowego.

SCHŁADZARKO-ZAMRAŻARKA SZOKOWA BLC10

Model przeznaczony do umieszczenia 10 tac o pojemności 40 kg w trybie schładzania szokowego i 28 kg w trybie zamrażania szokowego.

SCHŁADZARKO-ZAMRAŻARKA SZOKOWA BLC14

Model przeznaczony do umieszczenia 14 tac o pojemności 55 kg w trybie schładzania szokowego i 38 kg w trybie zamrażania szokowego.

ZALECENIA DOTYCZĄCE STOSOWANIA

Jeśli urządzenie pozostaje nieaktywne przez dłuższy czas, wykonaj następujące czynności

1. Za pomocą automatycznego wyłącznika odcinającego odłącz podłączenie do głównej linii elektrycznej.
2. Dokładnie wyczyść urządzenie i jego otoczenie.
3. Rozprowadź cienką warstwę oleju do gotowania na powierzchniach ze stali nierdzewnej.
4. Wykonaj wszystkie czynności konserwacyjne
5. Pozostaw drzwi uchylone, aby zapobiec tworzeniu się pleśni i/lub nieprzyjemnego zapachu.

Nie umieszczaj produktów spożywczych, których temperatura przekracza 90°C.

Nie układaj materiałów przeznaczonych do konserwacji w stosach stykających się ze ściankami wewnętrznymi, blokując w ten sposób cyrkulację powietrza.

Pomiędzy stosowanymi tacami musi być wystarczająca przestrzeń, aby zapewnić odpowiedni przepływ zimnego powietrza na cały produkt.

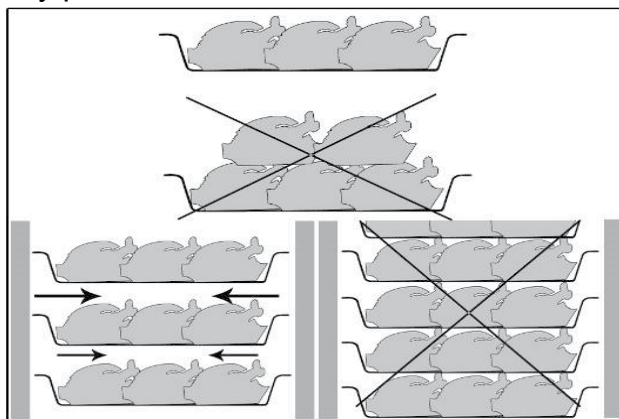

Nigdy nie zasłaniaj wlotu wentylatorów parownika.

Produkty, które ze względu na swoje rozmiary są trudniejsze do schłodzenia, należy umieszczać na środku.

Ogranicz częstotliwość i czas otwarcia drzwi.

Po schłodzeniu/zamrożeniu szokowym produkt można umieścić w urządzeniu do przechowywania po jego odpowiednim zabezpieczeniu. Umieść etykietę z opisem zawartości produktu, datą schłodzenia/zamrożenia szokowego i datą ważności. Po schłodzeniu szokowym produkt należy przechowywać w stałej temperaturze +2°C, natomiast po zamrożeniu szokowym w stałej temperaturze -20°C.

Schładzarkę należy używać do przechowywania żywności tylko przez krótki czas.



Aby zapobiec skażeniu bakteryjnemu lub zanieczyszczeniu o innym charakterze biologicznym, po użyciu sondę igłową należy zdezynfekować.

CYKL SCHŁADZANIA SZOKOWEGO

W tym trybie pracy schładzarka utrzymuje temperaturę w komorze chłodniczej bliską zeru podczas całego procesu schładzania, aby zapewnić stopniowy spadek temperatury produktu do +3°C. W ten sposób na powierzchni produktu nie tworzą się kryształki lodu. Tę metodę schładzania szokowego należy stosować przede wszystkim w przypadku produktów, które nie są opakowane i których właściwości fizyczne/organoleptyczne mogłyby ulec pogorszeniu wskutek tworzenia się powierzchniowego lodu (np. ryb).

CYKL ZAMRAŻANIA SZOKOWEGO

W tym trybie zamrażania szokowego zamrażarka szokowa utrzymuje temperaturę na poziomie wartości ujemnych poniżej -18°C, która jest temperaturą końcową zamrażania szokowego. Aby zamrażanie szokowe było skuteczne i szybkie, żywność powinna być w małych kawałkach, zwłaszcza jeśli ma dużą zawartość tłuszczu. Największe kawałki należy umieścić na środkowych tacach. Jeśli zamrażanie szokowe trwa dłużej niż standardowy czas i nie można zmniejszyć rozmiarów produktów, należy zredukować ich ilość i wstępnie schłodzić komorę urządzenia, uruchamiając pusty cykl zamrażania szokowego przed zamrożeniem produktu.

CZYSZCZENIE I KONSERWACJA

Wyjmij wtyczkę zasilania elektrycznego z gniazdka.

Obudowę należy okresowo czyścić. Wyczyść zewnętrzne i wewnętrzne powierzchnie urządzenia łagodnym roztworem mydła, a następnie wytrzyj do sucha. Powierzchnie zewnętrzne można konserwować za pomocą oleju do stali. Nie spryskuj urządzenia bezpośrednim strumieniem wody ani nie używaj urządzeń wysokociśnieniowych. Do czyszczenia stali nierdzewnej nie używaj wełny żelaznej, szczotek ani skrobaków, ponieważ mogą się na niej osadzać cząstki żelaza, które utleniając się, mogą prowadzić do powstania rdzy. Do usuwania stwardniałych pozostałości używaj drewnianych lub plastikowych szpatulek albo gumowych podkładek ściernych.

Oczyść skraplacz

Skraplacz należy okresowo czyścić.

Ponieważ lamele skraplacza są bardzo ostre, do kolejnych etapów zawsze zakładaj rękawice ochronne.

W obecności pyłu stosuj maski i okulary ochronne.

W przypadku gdy na skraplaczu znajduje się osad kurzu w pobliżu lameli, można go usunąć za pomocą urządzenia ssącego lub szczotki, wykonując pionowe ruchy wzdłuż kierunku lameli.

Nie używaj żadnych innych narzędzi, które mogą zdeformować lamele, a tym samym obniżyć sprawność urządzenia.

Aby go oczyścić, wykonaj następujące czynności:

1. Otwórz drzwi (A) urządzenia.
2. Zdejmij dolny panel (B) z przedziału technicznego: w tym celu wykręć śruby mocujące (C).
3. Teraz możesz oczyścić część lamelową skraplacza (D) używając odpowiednich narzędzi i środków ochronnych.
4. Po zakończeniu czyszczenia zamknij panel sterowania i zamocuj go za pomocą uprzednio wykręconych śrub.

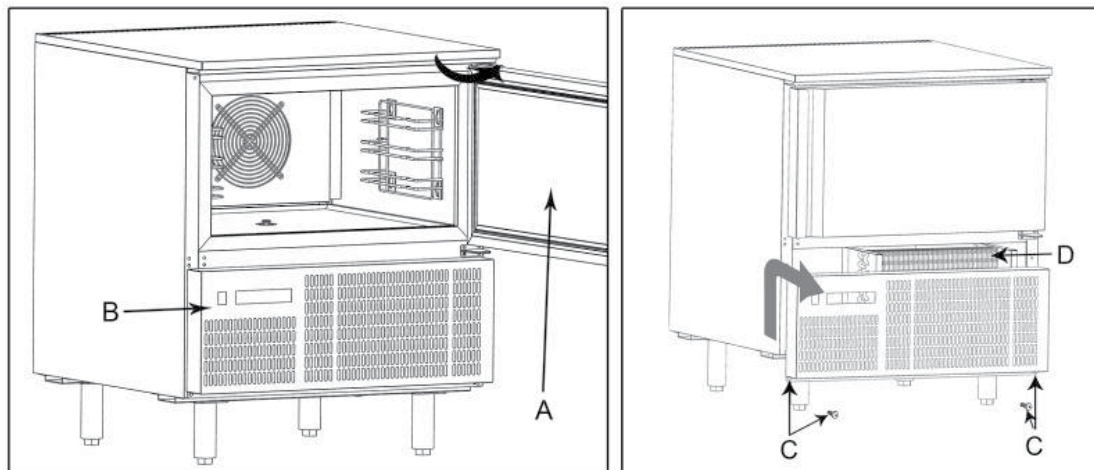

SERWIS

Układ chłodzenia jest układem hermetycznie zamkniętym i nie wymaga nadzoru, a jedynie czyszczenia.

Jeśli urządzenie nie chłodzi, sprawdź, czy przyczyną nie jest przerwa w dostawie prądu.

Jeśli nie możesz znaleźć przyczyny awarii urządzenia, skontaktuj się z dostawcą. Podaj model i numer seryjny urządzenia. Informacje te można znaleźć na tabliczce znamionowej umieszczonej wewnątrz urządzenia w prawym górnym rogu.

UTYLIZACJA

Utylizacja urządzenia musi odbywać się w sposób przyjazny dla środowiska. Należy zwrócić uwagę na obowiązujące przepisy dotyczące usuwania odpadów. Mogą istnieć specjalne wymagania i warunki, których należy przestrzegać.









SKRÓCONA INSTRUKCJA

Do codziennego użytku



Jak wybrać cykl

Naciśnij , aby przejść między cyklami CY1 , CY2,  CY3,  CY4,  i cyklem  przechowywania.

5 programów ma wartości domyślne pokazane na rysunkach na następnej stronie.

1. CY1: Szybkie schładzanie i przechowywanie. (Twarde + miękkie schładzanie i przechowywanie)
2. CY2: Schładzanie i szybkie zamrażanie. (Twarde + miękkie schładzanie, zamrażanie i przechowywanie)
3. CY3: Szybkie zamrażanie. (Szybkie zamrażanie i przechowywanie)
4. CY4: Szybkie zamrażanie z alarmem i zatrzymaniem. (Tylko szybkie zamrażanie)
5. H: Funkcja trybu przechowywania. (Twarde schładzanie lub zamrażanie)
6. dEF: Służy do uruchamiania ręcznego odszraniania.

Jak wyświetlić punkt SET trybu przechowywania.

W trakcie trwania cyklu przechowywania (świeci się ikona H) naciśnij przycisk . Wartość zadana przechowywania jest wyświetlana na górnym wyświetlaczu, a na dolnym wyświetlaczu pojawi się symbol SETH.

Jak zmienić wartość zadaną punktu SET przechowywania.

Gdy wyświetlany jest komunikat SETH, przytrzymaj przycisk , aż etykieta SETH zacznie migać.



Za pomocą przycisków strzałek zmień wartość i naciśnij przycisk , aby potwierdzić.

Aby potwierdzić i wyjść, ponownie naciśnij przycisk .

Jak rozpocząć cykl.

Po naciśnięciu przycisku  rozpoczyna się wybrany cykl. Włącza się żółty wyświetlacz. Sprężarka jest opóźniona o 3 min.

Jak wstrzymać cykl.

Po naciśnięciu przycisku  sprężarka i wentylator zatrzymają się. Podczas pauzy na wyświetlaczu będzie migać napis Stb. Naciśnij przycisk , aby wznowić cykl od punktu, w którym został przerwany. W każdym przypadku cykl jest automatycznie wznowiany po upływie czasu PAU. (Patrz instrukcja obsługi)

Jak zatrzymać cykl.

Przytrzymaj wciśnięty przycisk  aż żółty wyświetlacz wyłączy się i cykl zostaje zatrzymany.

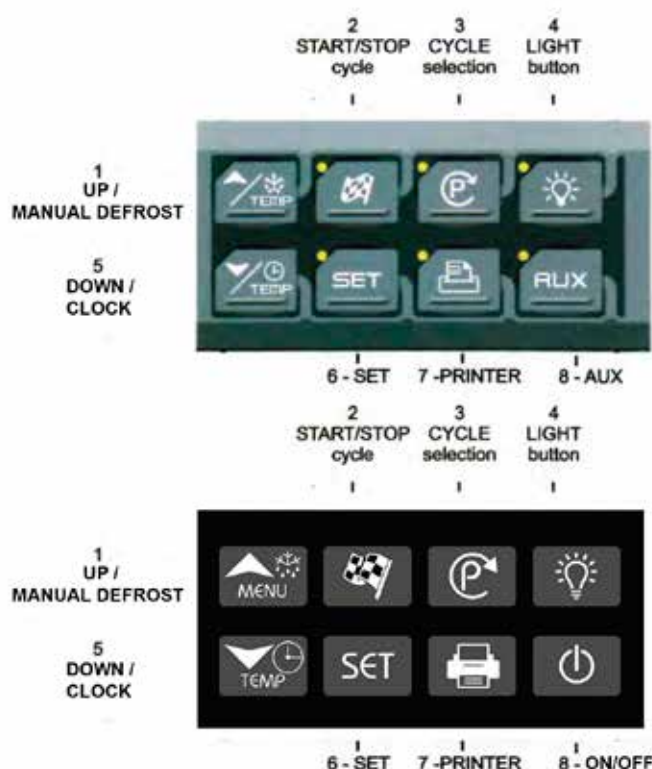
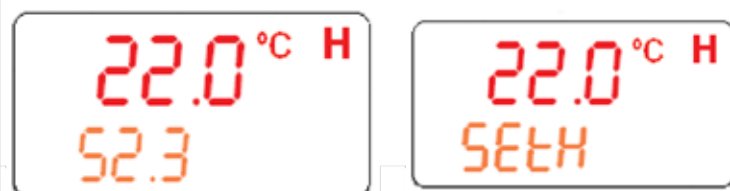

1 CY1: Schładzanie twarde + schładzanie miękkie + przechowywanie

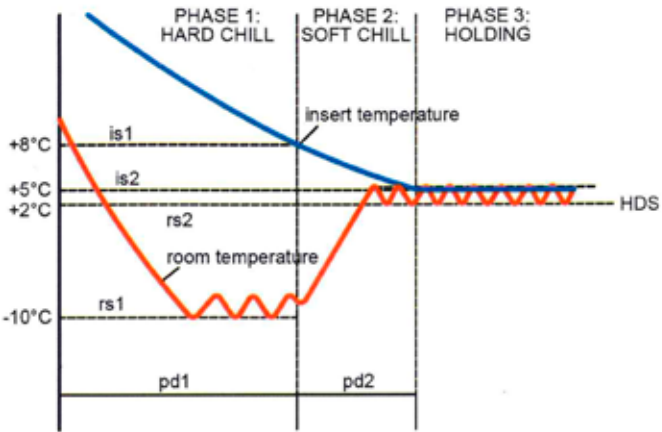

3 CY3: Cykl zamrażania + przechowywanie

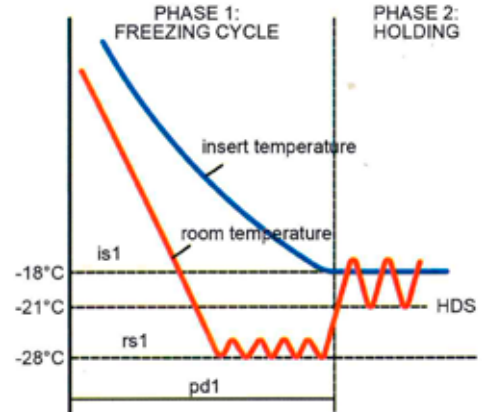

2 CY2: Schładzanie twarde + schładzanie miękkie + zamrażanie + przechowywanie

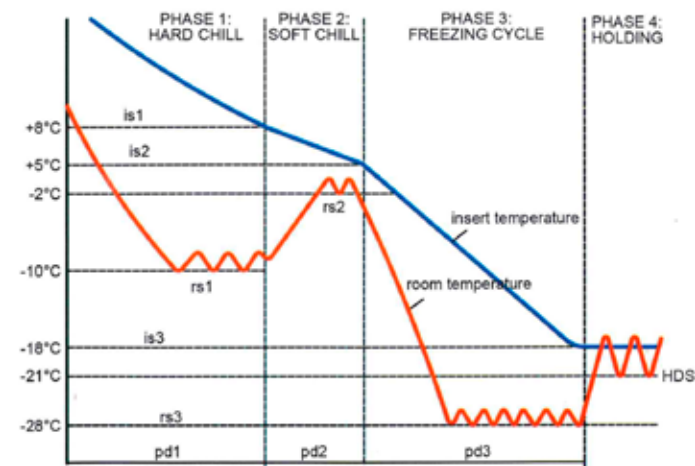

4 CY4: Cykl zamrażania, a następnie zatrzymanie

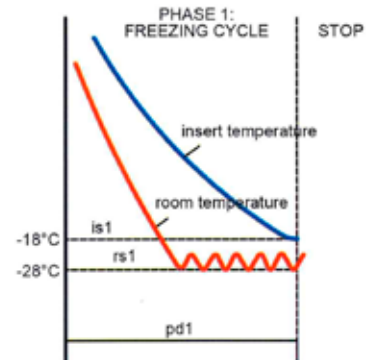

H H: Tryb przechowywania

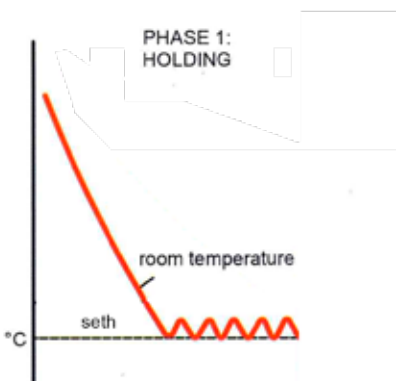



Schłodzarki szokowe od +70°C do +3°C

Cykl schładzania szokowego obniża temperaturę produktu z +70°C do +3°C w ciągu 90 minut. W przedziale temperatur od +60°C do +10°C następuje przyspieszenie rozwoju bakterii, dlatego konieczne jest jak najszybsze schłodzenie produktu. Ponadto zachowane są witaminy, smak i zapach.

Następnie należy je przechowywać w zwykłej chłodziarni w temperaturze +2°C.



Zamrażarki szokowe od +70°C do -18°C

Cykl zamrażania szokowego obniża temperaturę produktu z +70°C do -18°C w ciągu 240 minut. Szybkie obniżenie temperatury produktu wydłuża jego okres przydatności do spożycia. Ponadto jakość jest zachowana bez znacznej utraty masy, płynności i smaku.

Następnie należy je przechowywać w zwykłym zamrażalniku w temperaturze -20°C.

Bakterie ogólnie

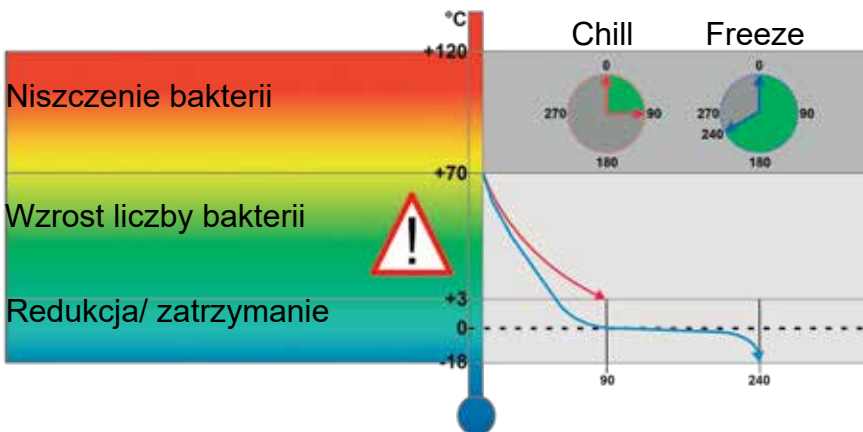



XB590L(XB570L)

CONTENTS

1. PLEASE READ BEFORE USING THIS MANUAL	2
2. SAFETY PRECAUTIONS	2
3. GENERAL FEATURES	2
4. MOUNTING & INSTALLATION	3
5. ELECTRICAL CONNECTIONS	3
6. CONNECTIONS	3
7. FRONTAL PANEL	3
8. QUICK START	4
9. HOW TO SELECT A CYCLE	8
10. PARAMETERS	9
11. HOW A CYCLE IS DONE	12
12. INSTALLATION AND MOUNTING	14
13. XB07PR - PRINTER (OPTIONAL)	15
14. ELECTRICAL CONNECTIONS	16
15. TTL SERIAL LINE	17
16. USE OF THE PROGRAMMING "HOT KEY "	17
17. ALARM SIGNALS	17
18. TECHNICAL DATA	18
19. STANDARD VALUE OF THE CYCLES.	18
20. STANDARD VALUES OF THE PARAMETERS.	19

1. PLEASE READ BEFORE USING THIS MANUAL

- This manual is part of the product and should be kept near the instrument for easy and quick reference.
- The instrument shall not be used for purposes different from those described hereunder. It cannot be used as a safety device.
- Check the application limits before proceeding.
- Dixell Srl reserves the right to change the composition of its products, even without notice, ensuring the same and unchanged functionality.

2. SAFETY PRECAUTIONS

- Check the supply voltage is correct before connecting the instrument.
- Do not expose to water or moisture: use the controller only within the operating limits avoiding sudden temperature changes with high atmospheric humidity to prevent formation of condensation
- Warning: disconnect all electrical connections before any kind of maintenance.
- Fit the probe where it is not accessible by the End User. The instrument must not be opened.
- In case of failure or faulty operation send the instrument back to the distributor or to "Dixell S.r.l." (see address) with a detailed description of the fault.
- Consider the maximum current which can be applied to each relay (see Technical Data).
- Ensure that the wires for probes, loads and the power supply are separated and far enough from each other, without crossing or intertwining.
- In case of applications in industrial environments, the use of mains filters (our mod. FT1) in parallel with inductive loads could be useful.

3. GENERAL FEATURES

The series XB has been created for fast chilling or freezing goods according to international food safety standards.

There are FOUR types of cycles:

- The CYCLES: Cy1, Cy2, Cy3, Cy4 are pre-set according to the most common cycles used in food - safety applications; the user can select one of them according to his own requirements and modify it as he wants.
- Any cycle can be manually terminated before the normal.
- Any cycle can use the insert probes (up to 3), they measures the internal temperature of the product.
- During the Cycle there are no defrosts and the fans are always on, a defrost cycle can be done before any freezing cycle.
- The cycle is divided up to 3 phases completely configurable by the user.

- Each instrument is provided with an output for remote display XR REP, which shows the temperature of cabinets or goods.
- The XB570L controller is provided with internal real time clock and can be connected to the XB07PR printer. This means that a report, which includes all the main features of cycle, can be printed: start and end of the cycle, length of the cycle, logging of the temperature of the cabinet and goods.

4. MOUNTING & INSTALLATION

Model XB570L is a controller for panel mounting; the cut out dimensions are 150x31 mm and it has to be fixed with screws. The ambient operating temperature range is from 0.0 to 60°C. Avoid locations subject to heavy vibration, corrosive gases or excessive dirt. The same warnings have to be applied to the probes. Ensure enough ventilation around the instrument.

5. ELECTRICAL CONNECTIONS

The instruments are provided with a screw terminal block to connect cables with a cross section up to 2.5mm² for probes and digital input.

Spade on 6.3 mm heat-resistant wiring for supply and loads. Before connecting cables make sure the power supply complies with the instrument's requirements. Separate the input connection cables from the power supply cables, from the outputs and the power connections. **Do not exceed the maximum current allowed on each relay**, in case of heavier loads, a suitable external relay has to be used.

5.1 PROBES CONNECTION

The probes shall be mounted with the bulb upwards to prevent damages due to casual liquid infiltration. It is recommended to place the thermostat probe away from air streams to correctly measure the average room temperature. Place the defrost termination probe among the evaporator fins in the coldest place, where most ice is formed, far from heaters and from the warmest place during defrost, to prevent premature defrost termination.

6. CONNECTIONS

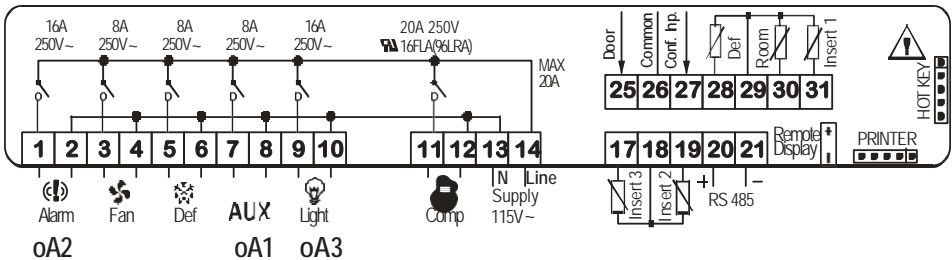

7. FRONTAL PANEL



8. QUICK START

8.1 DISPLAY

The **upper display** shows the temperature of the room probe.

The **lower display** shows the temperature of the inserts probe or the count down timer. To pass to the one insert probe to the another one use the DOWN key.

DISPLAY

- Temperature.
- Timer or insert probe
- Alarm and status icons.

If an icon or LED is on, the correspondent function is enabled.

If an icon or LED is flashing, the correspondent function is delayed.

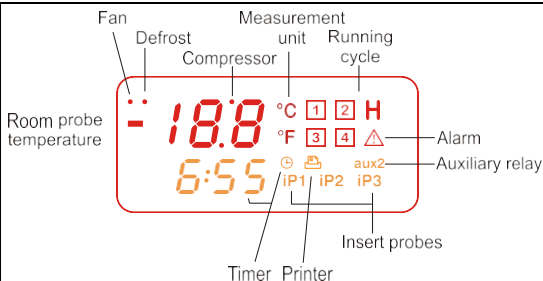

8.2 KEYBOARD IN STAND-BY



HOW TO SELECT A CYCLE:

Push and release the  (3) key till the desired cycle is selected.

HOW TO START A CYCLE:

Push and release the START/STOP  button (2). If The correspondent yellow LED is switched on..



HOW TO TEMPORARILY STOP THE RUNNING CYCLE.

1. Press and release the  key.
2. The compressor and the fan will be stopped for the PAU time (see parameters list) and the flashing message "Stb" will be displayed.
3. To restart the cycle press and release the  key, the cycle will restart from the some point at which it was interrupted.
4. In any case the cycle automatically restarts after the PAU time.

HOW TO STOP A CYCLE:

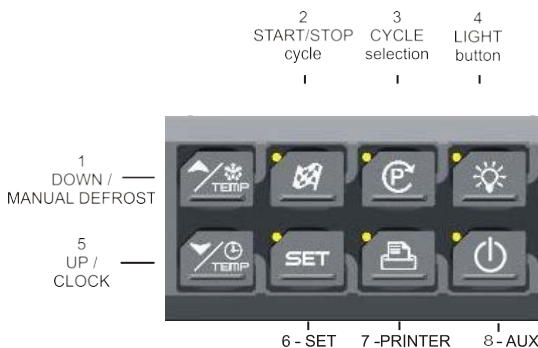
hold pushed the START/STOP  button (2) till the yellow LED will be switched off.

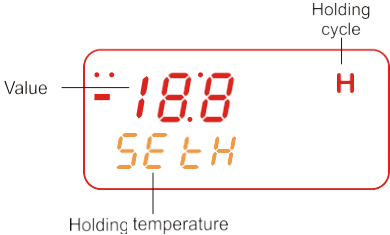

<p>HOW TO SET THE TIME (RTC) Hold pushed the DOWN key (5) till the Min label is displayed. Use the UP and DOWN KEY to browse the parameters.</p> <ul style="list-style-type: none"> - TO MODIFY: push the SET button and then the UP and DOWN keys. - TO CONFIRM: push the SET button. <p>TO EXIT THE RTC MENU: push both SET+UP keys or wait for 5 sec.</p>		<p>UP key: browse the menu:</p> <ul style="list-style-type: none"> - Min= minutes - Hou= hours - daY= day - Mon= month - YEA= year - tiM= US/EUROPE time
<p>HOW DISPLAY / MODIFY THE SET POINT OF THE HOLDING PHASE</p> <ul style="list-style-type: none"> - TO DISPLAY: push and release the SET key (6), the holding set point of the selected cycle is displayed for 5 sec. - TO MODIFY: while the set point is displayed hold pushed the SET key till the HdS label start flashing. Use the UP and DOWN key to modify the value.. <p>TO CONFIRM: push the SET key to confirm the value and exit.</p>		<p>In this example the holding set point of the cycle 1 is modified.</p>
		<p>In this example the set point of the holding cycle is modified.</p>
<p>HOW MODIFY A CYCLE:</p> <ol style="list-style-type: none"> 1. Push the Ⓟ key (6) for several seconds till the first parameter (CyS) is displayed. 2. Use the UP and DOWN keys to browse the parameters. 3. To modify a parameter push the SET key and use the arrow keys. 4. Confirm the new value by pushing the SET key. 5. The new value is recorded even if the programming is exited by time out. 		

8.3 KEYBOARD WHEN A CYCLE 1,2,3,4 IS RUNNING

DISPLAY TEMPERATURES:

The **upper** display shows the temperature of the thermostat probe
The **bottom** display shows the temperature of a insert probe (if enabled) or the count down timer.
By pushing **DOWN** key, the probes iP1, iP2, iP3 and the count-down timer are displayed in sequence.



PHASE DISPLAY: pushing the **UP** key the running phase is displayed.



PH1= phase 1
PH2= phase 2
PH3= phase 3

HOW TO DISPLAY THE REGULATION SET POINTS

By pushing the SET key the following information are displayed in sequence:
- **rSI** = Room set point
- **iSI** = Stop phase set point, referred to the insert probe
- Back to the room temperature.



HOW TO MODIFY THE ROOM SET POINT

While rSI or iSI are displayed hold pushed the SET key till the rSI or iSI label start flashing and LED near the SET key is turned on.
Use the arrow key to modify the value and the SET key to confirm it.



8.4 KEYBOARD WHEN THE HOLDING CYCLE IS RUNNING (H)

HOW TO DISPLAY THE HOLDING (REGULATION) SET POINT

While the holding cycle is running, (H icon lighted), push the SET key and the holding set point is displayed on the UPPER display while the **SETH** label on the bottom display

HOW TO MODIFY THE ROOM SET POINT

While SETH is displayed hold pushed the SET key till the SETH label starts flashing and LED near the SET key is turned on..

Use the arrow key to modify the value and the SET key to confirm it.

TO CONFIRM AND EXIT: push again the SET key

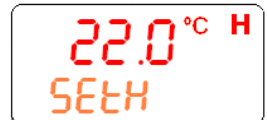

8.5 OTHER KEYS

LIGHT (4): push the LIGHT (4) key to switch the light on and off. The status of the light is monitored by the yellow LED upper the key.

ON/OFF (8): push the OnF (8) key to switch the thermostat on and off.

PRINTER (7): push the PRINTER key when the keyboard is connected to the controller, to enable or disable the printer.

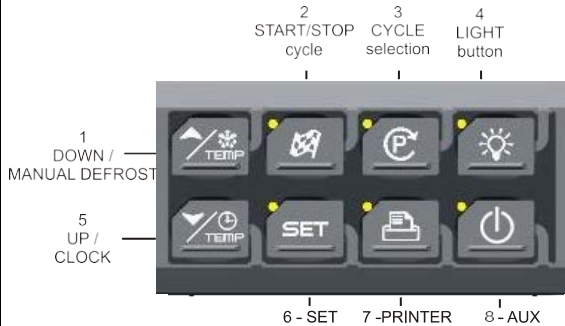

PRINTER CONFIGURATION MENU

Push the PRINTER (7) key for few seconds to enter the printer configuration menu.

The **itP**, label is displayed, use the ARROW keys to browse the parameters:

- **To modify:** push the SET key and then the ARROW keys.
- **To confirm:** push the SET key.

To exit the Printer menu: push both SET+UP keys or wait for 5 sec.



UP key: browse the menu:

- **itP**=time printing interval.
- **PbP**=data to print.
- **PAr**=enabled the printing of the parameter map.
- **CyC**=enabled the printing of cycle parameters.
- **PtH**=enabled the printing during the holding phase.
- **PrS**=level Pr1 o Pr2.
- **Pnu**=number of printing.

DOWN key back to the previous label.







8.6 HOW TO START A MANUAL DEFROST.

Assure that none cycle is active or the hold mode is running.

1. Keep UP key pressed a few seconds.









NOTE: the defrost will not be done if the temperature detected by the evaporator probe is higher than EdF (stop defrost temperature) parameter.

8.7 OTHER FUNCTIONS OF KEYBOARD

 + 	To lock & unlock the keyboard Pon/PoF
 + 	To enter the programming mode when the controller is in stand-by Each parameter present in the Pr2 can be removed or put into "Pr1" (user level) by pressing SET+DOWN.
 + 	To return to the previous menu.

8.8 MEANING OF THE LEDS

A series of light points on the front panels is used to monitor the loads controlled by the instrument. Each LED function is described in the following table.

LED	MODE	ACTION
	ON	Compressor enabled
	Flashing	Programming Phase (flashing with LED ) Anti-short cycle delay enabled
	ON	Fan enabled
	Flashing	Programming Phase (flashing with LED ) Activation delay active
	ON	Defrost active
	Flashing	Drip time active
1, 2, 3, 4, H	ON	Freezing cycle 1, 2, 3, 4 or hold mode active
1, 2, 3, 4, H	Flashing	Instrument temporarily stop
	ON	Alarm signalling
AUX, AUX2	ON	Aux or Aux2 enabled

9. HOW TO SELECT A CYCLE

1. Push the  to move among the cycles C1, C2, C3, C4 and the holding cycle. The related symbol on the display will be lighted and the cycle will be selected.

NOTE: to pass from a cycle to another one simply push the  key when the controller is in stand –by mode.



HOLD PHASE: To select H symbol pushing the .

Cycles are pre-set with the following values:

1. Cy1: for fast chilling and conservation of foods (hard +soft chill).
2. Cy2: for chilling and fast freezing of foods (hard +soft + freezing cycle).
3. Cy3: for direct fast freezing (only fast freezing cycle)
4. Cy4: for fast freezing avoiding ice skin (hard chill + freezing cycle)
5. HLd: hold mode function
6. dEF: for starting a manual defrost

2. Now the cycle is memorised and can be activated.

9.1 HOW TO MODIFY A CYCLE

1. Verify that none cycle is running. If one cycle is running stop it by pushing the  key for 3 sec.
2. Push the  to move among the cycles C1, C2, C3, C4 and the holding cycle. The related symbol on the display will be lighted and the cycle will be selected
3. Hold push the  key for several seconds till the display will show the first parameter of the selected cycle (cyS) with its value.
4. Use the UP and DOWN keys to browse the parameters.
5. To modify a parameter push the SET key and use the arrow keys.
6. Confirm the new value by pushing the SET key.
7. The new value is recorded even if the programming is exited by time out.

TO exit: wait for 30 sec or push both **SET+UP** kyes.

10. PARAMETERS

REGULATION

Hy Intervention differential for set point: (0.1 to 12.0 res. 0.1°C or 1°F) always positive. Compressor cut-IN is **SET+HY**. Compressor cut-OUT is when the temperature reaches the set point.

AC Anti-short cycle delay: (0 to 30 min) minimum interval between the compressor stop and the following restart.

PAU Time of stand by: (0 to 60 min) after this time the controller restart the cycle.

PFt Maximum acceptable duration of power failure: (0 to 250 min) if power failure duration is less than PFT, the cycle restarts from the same point at which it was stopped otherwise the cycle restarts from the beginning of the current phase.

Con Compressor ON time with faulty probe: (0 to 255 min) time during which the compressor is active in case of faulty thermostat probe. With **CO_n=0** compressor is always OFF.

CoF Compressor OFF time with faulty probe: (0 to 255 min) time during which the compressor is off in case of faulty thermostat probe. With **CoF=0** compressor is always active.

PROBES

rPOThermostat probe calibration: (-12.0 to 12.0, res. 0.1°C or 1°F).

EPP Evaporator probe presence (not present in the XB350C): (no / YES) **no:** not present (timed defrost); **YES:** present (end defrost).

EPO Evaporator probe calibration (not present in the XB350C): (-12.0 to 12.0, res. 0.1°C or 1°F).

i1P Insert probe 1 presence: (no / YES) **no:** not present; **YES:** present.

i1o Insert probe 1 calibration: (-12.0 to 12.0, res. 0.1°C or 1°F).

i2P Insert probe 2 presence: (no / YES) **no:** not present; **YES:** present.

i2o Insert probe 2 calibration: (-12.0 to 12.0, res. 0.1°C or 1°F).

i3P Insert probe 3 presence: (no / YES) **no:** not present; **YES:** present.

i3o Insert probe 3 calibration: (-12.0 to 12.0, res. 0.1°C or 1°F).

rEM End cycle probe selection: (iPt; rP) it sets which probe stops the cycle, thermostat probe or insert probe:

iPt=insert probe;

rPt=thermostat probe.

NOTE: with rEM = rPt when the cycles are done by temperature, the rSi values are used as stop of the cycle.

DISPLAY AND MEASUREMENT UNIT

CF Temperature measurement unit: °C=Celsius; °F=Fahrenheit.

rES Resolution (for °C): **in**=integer; **de**=with decimal point.

Lod Upper display visualization: select which probe is shown by the upper display:

rP=Thermostat probe

EP=Evaporator probe

rEd Remote display, X-REP, visualization: select which probe is displayed by the X-REP:

rP=Thermostat probe; **EP**=Evaporator probe; **tiM**=cycle count down; **i1P**=insert probe 1; **i2P**=insert probe 2; **i3P**=insert probe 3.

DIGITAL INPUTS

d1P Door switch input polarity (25-26): (OP; CL) select if the digital input is activated by opening or closing the contact. **OP**= opening; **CL**=closing.

odC Compressor and fan status when open door:

no=normal;

FAn=Fan OFF;

CPr=Compressor(s) OFF;

F_C=Compressor(s) and fan OFF.

doA Open door alarm delay: (0 to 254min, 255=nu) delay between the detection of the open door condition and its alarm signalling: the flashing message "dA" is displayed. If **doA=nu** the door alarm will be not signalled.

dLc Stop count down of the running cycle with door open: **Y**=count down is stopped with door opening; **n**=count down goes on with door open.

rrd Regulation restart with door open alarm: Y=count down and regulation restart when door open alarm is signalled; n=compressor and fans stay according to the **odC** parameter when door open alarm is signalled.

d2F Second digital input configuration (26-27): (EAL; bAL) **EAL**=external alarm; **bAL**=serious alarm, regulation is stopped.;

d2P: Configurable digital input polarity (26-27): (OP; CL) select if the digital input is activated by opening or closing the contact. **OP**=opening; **CL**=closing.

did Time delay for digital input alarm: (0 to 255 min) if **d2F=EAL** or **bAL** (external alarms), **did** parameter defines the time delay between the detection and the successive signalling of the alarm.

AUXILIARY RELAY CONFIGURATION

oA1 First auxiliary relay configuration (7-8):

ALL=alarm; **Lig**=light; **AuS**=second thermostat; **tMr**=auxiliary relay enabled by keyboard; **C2**=second compressor: it is always switched on during the Cycles while depends on the 2CH parameter during the holding phase.

oA2 First auxiliary relay configuration (1-2):

ALL=alarm; **Lig**=light; **AuS**=second thermostat; **tMr**=auxiliary relay enabled by keyboard; **C2**=second compressor it is always switched on during the Cycles while depends on the 2CH parameter during the holding phase.

oA3 First auxiliary relay configuration (9-10)

ALL=alarm; **Lig**=light; **AuS**=second thermostat; **tMr**=auxiliary relay enabled by keyboard; **C2**=second compressor: it is always switched on during the Cycles while depends on the 2CH parameter during the holding phase.

SECOND RELAY MANAGEMENT

2CH Compressors setting during the holding phase (used only if one OAI =C2):

The second compressor is always switched on during the phases, during the holding depends on this parameter.

The **2CH** sets which compressor is used during the holding phase.

Second compressor operates on **SET+OAS**. (SET is the value loaded during the holding phase of each cycle). It starts oAt min after the first compressor.

The following table shows how it works:

	Holding
2CH =C1	C1 on
2CH =C2	C2 on
2CH =1C2	C1 on; C2 On

OAt Second compressor switching on delay: (0 to 255 min) time delay between the switching on of the first and second compressor.

OAS Set point for second compressor (-50 to 50, res.1°C or 1°F) this set point is a differential add to the set point of the first compressor.

ES:

OAS=0 the set point of the second compressor s the same set point of the first compressor.

OAS=5 the set point of the second compressor is SET (of first compressor) + 5;

OAS=-5 the set point of the second compressor is SET (of first compressor) – 5.

OAH Differential for second compressor: (-12.0 to 12.0, res.0.1°C or 1°F, always≠0) second compressor cut IN is SETH+OAS+OAH. Second compressor cut out is when the temperature SETH+OAS.

OAI Probe selection for the second compressor: rP=thermostat probe; EP=evaporator probe; tiM=cycle count down; i1P=insert probe 1; i2P=insert probe 2; i3P=insert probe 3.

AUXILIARY RELAY MANAGEMENT

OSt AUX output timer: (0 to 255 min) time in which the AUX output stays ON. It is used when **oA1** or **oA2** or **oA3=tMr**. With **oAt=0** the AUX relay is switched on and off only manually.

OSS Set point for AUX output, used when oA1 or oA2 or oA3=AUS: (-50 to 50, res.1°C or 1°F).

OSH Differential for AUX output: (-12.0 to 12.0, res. 0.1°C or 1°F, always≠0) intervention differential for the set point of the AUX output, with OAH<0 the action is for heating, with OAH>0 it is for cooling.

COOLING (OSH>0): AUX output cut IN is **OSS+OAH**. Second compressor cut out is when the temperature SETH+OAS.

HEATING (OSH-0): second compressor cut IN is **OSS-OAH**. Second compressor cut out is when the temperature **OSS**.

OSI Probe selection for the second compressor: **rP**=thermostat probe; **EP**=evaporator probe; **tiM**=cycle count down; **i1P**=insert probe 1; **i2P**=insert probe 2; **i3P**=insert probe 3.

DEFROST

tdF Defrost type (not present in the XB350C): **rE**=electrical heater; **in**=hot gas.

idF Interval between defrost cycles: (0.1 to 24h00min, res. 10 min) determines the time interval between the beginnings of two defrost cycles.

dtE Defrost termination temperature: (-50 to 50; res. 1°C or 1°F) sets the temperature measured by the evaporator probe, which terminates the defrost. Used only if **EPP=YES**.

MdF Maximum length for defrost: (0 to 255 min) when **EPP=no** (timed defrost) it sets the defrost duration, when **EPP=YES** (defrost termination based on temperature) it sets the maximum length for defrost. If **MdF=0** the defrost is disabled.

dFd Temperature displayed during defrost: (rt; it; SEt; dEF) **rt**=real temperature; **it**=temperature at the start of defrost; **SEt**=set point; **dEF**="dEF" message.

Fdt Drip time: (0 to 60 min) time intervals between reaching defrost termination temperature and the restoring of the controllers' normal operation. This time allows the evaporator to eliminate water drops that might have formed during defrost.

dAd Defrost display time out: (0 to 120 min) sets the maximum time between the end of defrost and the restarting of the real room temperature display.

FANS

FnC Fans operating mode during the holding phase:

o-n=continuous mode, OFF during defrost;

C1n=runs in parallel with the first compressor, OFF during defrost;

C2n=runs in parallel with the second compressor, OFF during defrost;

Cn=runs in parallel with compressors, OFF during defrost;

o-Y=continuous mode, on during defrost;

C1y=runs in parallel with the first compressor, on during defrost;

C2y=runs in parallel with the second compressor, on during defrost;

Cy=runs in parallel with compressors, on during defrost;

FSt Fan stop temperature: (-50 to 50, res. 1°C or 1°F) it used only if the **EPP=YES**. If the temperature, detected by the evaporator probe is above **FSt** fans are stopped. It serves to avoid blowing warm air in the room.

AFH Differential for the stop temperature and for the alarm: (0.1 to 25.0°C, res. 0.1°C or 1°F) fans carry on working when the temperature reaches the **FSt-AFH** value, the temperature alarm recovers when the temperature is **AFH** degrees below the alarm set.

Fnd Fan delay after defrost: (0 to 255 min) the time intervals between ends of defrost and evaporator fans start.

TEMPERATURE ALARMS

ALU MAXIMUM temperature alarm (it is used only during the holding phase): (1.0 to 50.0, res. 0.1°C or 1°F) when the **SET+ALU** temperature is reached the alarm is enabled, (possibly after the **ALd** delay time).

ALL Minimum temperature alarm (it is used only during the holding phase): (1.0 to 50.0, res. 0.1°C or 1°F) when the **SET-ALL** temperature is reached the alarm is enabled, (possibly after the **ALd** delay time).

ALd Temperature alarm delay (it is used only during the holding phase): (0 to 255 min) time interval between the detection of an alarm condition and alarm signalling.

EdA Temperature alarm delay at the end of a defrost (it is used only during the holding phase): (0 to 255 min) time interval between the detection of the temperature alarm condition at the end of defrost and alarm signalling.

tbA Silencing alarm relay: **Y**=silencing buzzer and alarm relay; **n**=only buzzer silencing.

CYCLE LOG

tCy Duration of the last cycle (read only).

tp1 Duration of first phase of the last cycle (read only).

tp2 Duration of second phase of the last cycle (read only).

tp3 Duration of third phase of the last cycle (read only).

OTHER

Adr Address for RS485: 1 to 247.

bUt Buzzer activation at the end of the cycle: (0 to 60 sec; with 0 the buzzer is on till any key will be pushed).

tPb Kind of probe: it sets the kind of probe used. **ntC=NTC**, **PtC=PTC**.

rEL Release code (read only).

Ptb Parameter code (read only).

11. HOW A CYCLE IS DONE.

1. Every programmable cycle Cy1, Cy2, Cy3 or Cy4 can be divided into up to 3 phases usually called:

- **hard chill**
- **soft chill**
- **freezing cycle**

2. For each phase there are 3 parameters:

iS1 (iS2, iS3): set point related to the insert probes that stops the current phase.

rS1 (rS2, rS3): set point of the room temperature for each phase.

Pd1 (Pd2, Pd3): the maximum duration time for each phase.

Hds: set point of the hold phase at the end of the whole cycle.

There are also 3 parameters: **CYS** to decide the kind of cycle, by temperature or by time, and other two related to the defrost. These are **dbc** (defrost before cycle) and **dbH** (defrost before holding, at the end of the cycle).

11.1 CONFIGURABLE CYCLE PARAMETERS

CYS Cycle setting: **tEP**=by temperature. The cycle is done according to the **rEM** parameter. **tim**=timed cycle, based on the Pd1, Pd2, Pd3 parameters.

dbc Defrost before the cycle: n; Y.

iS1 Insert Probe Set point: (-50 to 50, res. 1°C or 1°F) when the temperature measured by the three insert probes reaches this value the first phase is ended.

rS1 Room probe Set point for the first phase: (-50 to 50, res. 1°C or 1°F) it prevents temperature from reaching a too low value during the hard cycle.

Pd1 Maximum time for first phase: OFF to 4h00min, res. 10 min.

iS2 Insert probe set point: (-50 to 50, res. 1°C or 1°F) when the temperature measured by the three insert probes reaches this value the second phase is ended.

rS2 Room probe Set point: (-50 to 50, res. 1°C or 1°F) for the second phase: it prevents temperature from reaching a too low value during the second phase.

Pd2 Maximum time for second phase: OFF to 4h00min, res. 10 min.

iS3 Insert Probe Set point: (-50 to 50, res. 1°C or 1°F) to stop the third (and last) phase: when the temperature measured by the three insert probes reaches this value the third phase is ended.

rS3 Room probe Set point: (-50 to 50, res. 1°C or 1°F) for the third (and last) phase: it prevents temperature from reaching a too low value during the third (and last) phase.

Pd3 Maximum time for the third phase: OFF to 4h00min, res. 10 min.

dbH Defrost before the hold phase: n; Y.

HdS Set point of the holding phase: (-50 to 50, res. 1°C or 1°F) with "OFF" the hold phase is disabled.

IMPORTANT NOTE: If the duration time of a phase is set at the OFF value, the corresponding phase is disabled. For example, if **Pd3=OFF** the third phase of the cycle is not active.

11.2 HOW TO USE THE INSERT PROBES

By means the insert probe, the internal temperature of products can be checked. This measure is used to end the various phase of the cycle. A special internal function detect if the inset probe is not used, in this case the cycle is made by time.

11.3 EXAMPLE OF A BLAST CHILLER CYCLE

The following drawing explains how a Blast Chiller cycle can be done.

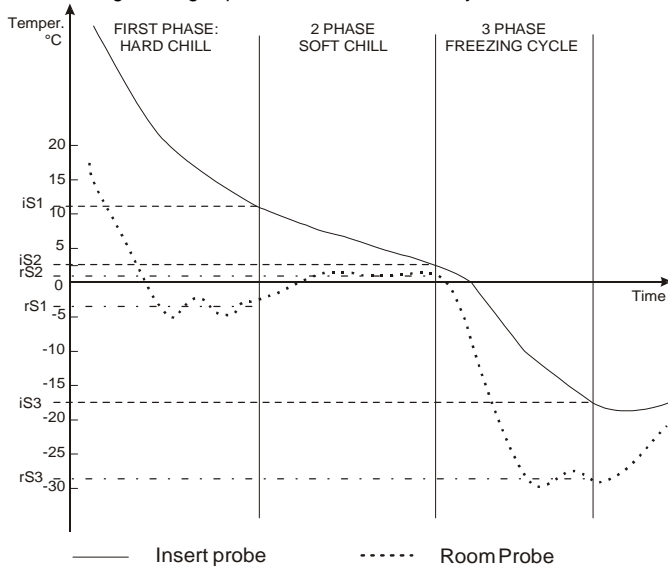

11.3.1 First phase: “Hard chill”.

It is normally used to fast chill hot foods. E.g. from 80°C / 170°F to 20°C / 70°F

During “Hard Chill”, both compressor and fan are always on until the **rS1** temperature is reached. At this point compressor is turned on end off so as to keep the temperature of the room at the **rS1** value. “Hard Chill” ends when the temperature measured by the 3 insert probes reach the **iS1** value.

11.3.2 Second phase: “Soft chill”.

The **Soft Chill** starts when the Hard Chill ends. It is used to prevent thin layer of ice from forming on the product. The Soft Chill lasts until the temperature measured by the 3 insert probes reach the set point **iS2** (usually 4 or 5°C).

During Soft Chill the temperature of the room is regulated by the ambient probe with the set point **rS2** (normally at 0 or 1 °C / 32 or 34°F). When the box temperature reaches the **rS2** value compressor is turned on end off so as to keep the temperature of the box at this value.

11.3.3 Third phase: “Freezing cycle”.

Freezing Cycle: used to fast freeze foods.

The Freezing Cycle starts when the Soft Chill ends. During the “Freezing Cycle” both compressor and fan are always on until the **rS3** temperature is reached. At this point compressor and fans are turned on end off so as to keep the temperature of the room at the **rS3** value (normally some degrees below **iS3**). Freezing Cycle ends when the temperature measured by the 3 insert probes reach the **iS3** value (normally -18°C / 0°F), in any case it ends when the maximum time **Pd1 + Pd2 + Pd3** has expired.

11.3.4 End of the Blast Chill cycle and starting of the Hold Mode.

When one of the three insert probes reaches the **iS3** value the values End followed by the **i1P** or **i2P** or **i3P** are shown on the display.

Cycle ends when all the probes have reached the **iS3** value. A signal is generated: buzzer and alarm relay is turned ON, the display shows the message “End” alternating with the room temperature.

The alarm automatically stops after the “**but**” time or by pressing any keys.

At the end of the cycle the controller can start the “Hold mode” keeping the room temperature at the value set in **HdS** parameter.

If **HdS** = OFF, the machine is turned OFF.

NOTE1: with **dbH** = **yES** a defrost is done before the holding phase.

NOTE2: If the end cycle temperature iS3 is not reached in the maximum time Pd1+Pd2+Pd3 the instrument keep on working, but the alarm message “OCF” is given.

12. INSTALLATION AND MOUNTING

Instruments **XB570L** shall be mounted on vertical panel, in a 150x31 mm hole, and fixed using two screws $\varnothing 3 \times 2$ mm. To obtain an IP65 protection grade use the front panel rubber gasket (mod. RG-L). The temperature range allowed for correct operation is 0 to 60°C. Avoid places subject to strong vibrations, corrosive gases, excessive dirt or humidity. The same recommendations apply to probes. Let the air circulate by the cooling holes.

12.1 CUT OUT

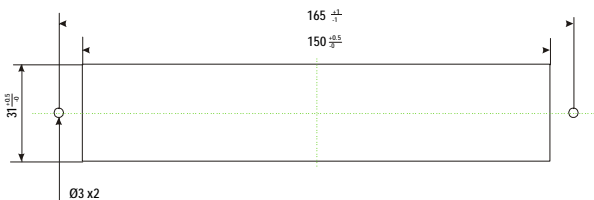

12.2 MOUNTING

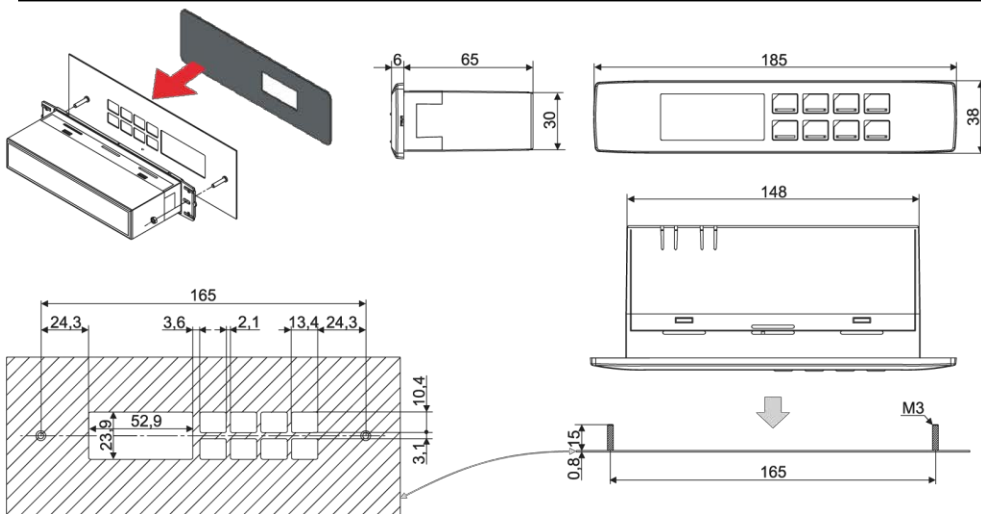

13. XB07PR - PRINTER (OPTIONAL)

The XB570L is designed to work with the XB07PR.
The XB07PR kit is composed by:

1. Printer
2. Power adapter
3. Connecting cables

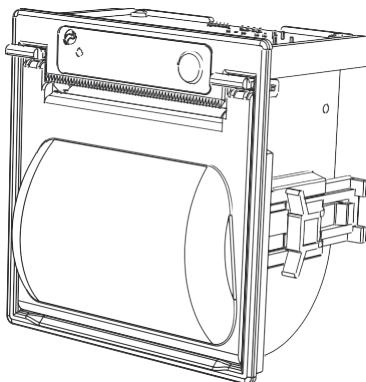

13.1 PRINTER DIMENSIONS

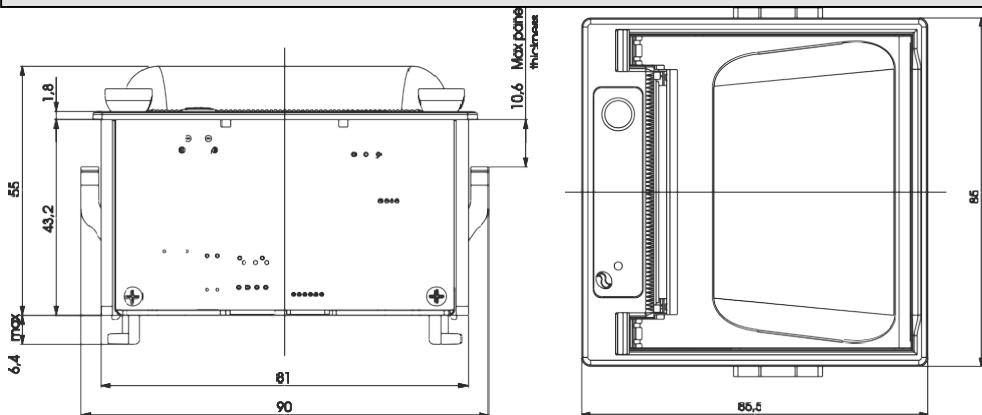

13.2 PRINTER MOUNTING

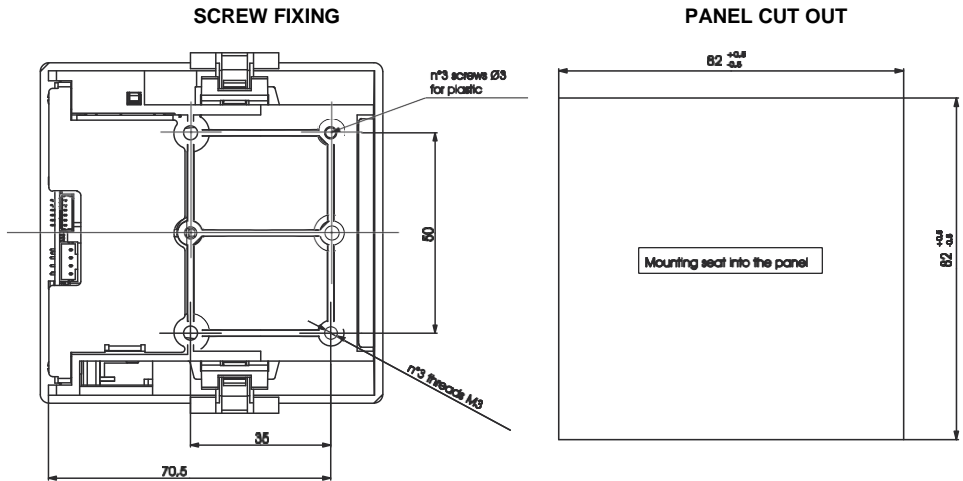

13.3 CONNECTION TO THE XB570L – XB07PR

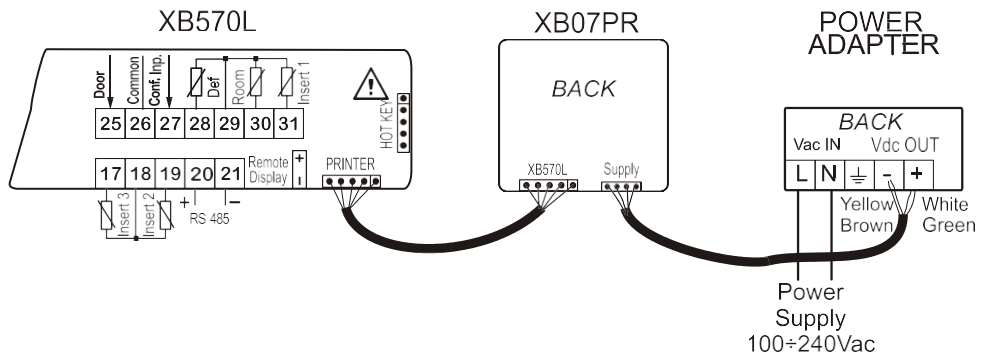

14. ELECTRICAL CONNECTIONS

The instruments are provided with screw terminal block to connect cables with a cross section up to 2.5mm² for the digital and analogue inputs. Relays and power supply have a Faston connection (6.3mm). Heat-resistant cables have to be used. Before connecting cables make sure the power supply complies with the instrument's requirements. Separate the probe cables from the power supply cables, from the outputs and the power connections. Do not exceed the maximum current allowed on each relay, in case of heavier loads use a suitable external relay.

N.B. Maximum current allowed for all the loads is 20A.

14.1 PROBE CONNECTIONS

The probes shall be mounted with the bulb upwards to prevent damages due to casual liquid infiltration. It is recommended to place the thermostat probe away from air streams to correctly measure the average room temperature.

15. TTL SERIAL LINE

The TTL connector allows, by means of the external module TTL/RS485, to connect the unit to a network line **ModBUS-RTU** compatible as the Dixell monitoring system.

The same TTL connector is used to upload and download the parameter list of the “**HOT KEY**”.

16. USE OF THE PROGRAMMING “HOT KEY”

The Wing units can **UPLOAD** or **DOWNLOAD** the parameter list from its own E2 internal memory to the “**Hot Key**” and vice-versa.

16.1 DOWNLOAD (FROM THE “HOT KEY” TO THE INSTRUMENT)

1. Turn **OFF** the instrument by means of the ON/OFF key, remove the TTL serial cable if present, insert the “**Hot Key**” and then turn the Wing ON.
2. Automatically the parameter list of the “**Hot Key**” is downloaded into the Wing memory, the “**DoL**” message is blinking. After 10 seconds the instrument will restart working with the new parameters.
3. Turn **OFF** the instrument, remove the “**Hot Key**”, plug in the TTL serial cable and then turn it ON again.

At the end of the data transfer phase the instrument displays the following messages:

- **End** for right programming. The instrument starts regularly with the new programming.
- **Err** for failed programming. In this case turn the unit off and then on if you want to restart the download again or remove the “**Hot key**” to abort the operation.

16.2 UPLOAD (FROM THE INSTRUMENT TO THE “HOT KEY”)

1. Turn **OFF** the instrument by means of the ON/OFF key and remove the TTL serial cable if present; then turn it ON again.
2. When the unit is ON, insert the “**Hot Key**” and push the **UP** key; the “**UPL**” message will appear.
3. Push **SET** key to start the **UPLOAD**; the “**UPL**” message will start blinking.
4. Turn **OFF** the instrument, remove the “**Hot Key**”, plug in the TTL serial cable and then turn it ON again.

At the end of the data transfer phase the instrument displays the following messages:

- **End** for right programming. The instrument starts regularly with the new programming.
- **Err** for failed programming. In this case turn the unit off and then on if you want to restart the download again or remove the “**Hot key**” to abort the operation.

17. ALARM SIGNALS

Mess.	Cause	Outputs
EE	Data or memory failure	Alarm output ON. Other outputs unchanged
rPF	Thermostat Probe failure	Alarm output ON. Compressor output according to parameters Con and CoF
EPF	Evaporator Probe failure	Alarm output ON. Defrost termination is timed. No temperature control on fans.
i1P i2P i3P	Insert probe 1, 2, 3, failure	Alarm output ON. Other outputs unchanged. The cycle is made by time
rtC	Real Time Clock data lost	Alarm output ON. Other outputs unchanged.
rtF	Real Time Clock failure	Alarm output ON. Other outputs unchanged. The date and the duration of the cycle are not available.
HA	Maximum temperature alarm	Alarm output ON. Other outputs unchanged.
LA	Minimum temperature alarm	Alarm output ON. Other outputs unchanged.
FF	Fast freezing interrupted by short power failure	Alarm output ON. The freezing cycle restart from the same point at which was interrupted.
PFA	Fast freezing interrupted by long power failure	Alarm output ON. The freezing cycle restart from the current phase.
OCF	Max duration of the cycle is expired	Alarm output ON. Other outputs unchanged. In any case the cycle ends when the final temperature is reached
EA	External alarm	Alarm output ON. Other outputs unchanged.
CA	Serious external alarm	Alarm output ON. Other outputs OFF.
dA	Door open alarm	Alarm output ON. Other outputs unchanged.

18. TECHNICAL DATA

Housing: self extinguishing ABS

Case: frontal 185x38 mm; depth 70mm

Mounting: panel mounting in a 150x31mm panel cut-out

Frontal protection: IP65

Connections: screw terminal block $\leq 2.5\text{mm}^2$ wiring

Power supply: 230Vac, $\pm 10\%$

Power absorption: 5VA max

Display: dual display

Inputs: 5 PTC or NTC probes

Relay outputs:

Compressor: relay SPST 20(8)A or 8(3) A, 250Vac

Defrost: relay 8(3)A, 250Vac

Fans: relay SPST 8(3)A, 250Vac

Light: relay SPST 16(6)A, 250Vac

Aux1: relay SPST 8(3)A, 250Vac

Aux2: relay SPST 16(6)A, 250Vac

Serial output: RS232 serial output for XB07PR printer connection

Serial output: TTL serial output for monitoring system (MODBUS-RTU) protocol

Data storing: on the non-volatile memory (EEPROM)

Data storage: non-volatile memory (EEPROM)

Kinf of action: 1B

Pollution degree: normal

Software class: A

Operating temperature: 0 to 60°C (32 to 140°F)

Storage temperature: -30 to 85°C (-22 to 185°F)

Relative humidity: 20 to 85% (no condensing)

Measuring range: -55 to 50°C (-67 to 122°F)

NTC probe: -40 to 110°C (-40 to 230°F)

PTC probe: -50 to 150°C (-55 to 302°F)

Resolution: 0.1°C or 1°F (selectable).

Accuracy of the controller at 25°C: $\pm 0.3^\circ\text{C} \pm 1\text{digit}$

19. STANDARD VALUE OF THE CYCLES.

Cy1: for fast chilling and conservation of foods at positive temperature

CyS = tEP	iS2 = 5°C (41°F)	Pd3 = OFF
dbC = no	rS2 = -2°C (28°F)	dbH = yes
iS1 = 20°C (68°F)	Pd2 = 2.0 h	HdS = 3°C (37°F)
rS1 = -10°C (14°F)	iS3 = 3°C (37°F)	
Pd1 = 2.0 h	rS3 = -2°C (28°F)	

Cy2: for chilling and fast freezing of foods with holding

CyS = tEP	iS2 = 5°C (41°F)	Pd3 = 2.0 h
dbC = no	rS2 = -2°C (28°F)	dbH = YES
iS1 = 10°C (50°F)	Pd2 = 2.0 h	HdS = -18°C (0°F)
rS1 = -10°C (14°F)	iS3 = -18°C (0°F)	
Pd1 = 2.0 h	rS3 = -30°C (-22°F)	

Cy3: direct fast freezing with holding

CyS = tEP	iS2 = -18°C (0°F)	Pd3 = OFF
dbC = no	rS2 = -30°C (-22°F)	dbH = yes
iS1 = -18°C (0°F)	Pd2 = OFF	HdS = -18°C (0°F)
rS1 = -30°C (-22°F)	iS3 = -18°C (0°F)	
Pd1 = 4.0	rS3 = -30°C (-22°F)	

Cy4: direct fast freezing without holding		
CyS = tEP	iS2 =-18°C (0°F)	Pd3 = OFF
dbC = no	rS2 =-30°C (-22°F)	dbH = no
iS1 =-18°C (0°F)	Pd2 =OFF	HdS = OFF
rS1 =-30°C (-22°F)	iS3 =-18°C (0°F)	
Pd1 = 4.0	rS3 =-30°C (-22°F)	

20. STANDARD VALUES OF THE PARAMETERS.

Label	Value	Level	Description	Range
SEt	3	---	Set point	-50.0 to 50.0°C
Pr2	---	Pr1	not used	-
Hy	2.0	Pr1	Compressor hysteresis	0.1 to 12.0°C
AC	1	Pr2	Compressor restart delay	0 to 30 min
PAU	0	Pr2	Time of stand by	0 to 60 min
PfT	15	Pr2	Maximum acceptable duration of power failure	0 to 250 min
Con	15	Pr2	Compressor ON time with faulty probe	0 to 250 min
COF	10	Pr2	Compressor OFF time with faulty probe	0 to 250 min
rPo	0.0	Pr2	Thermostat probe calibration	-12.0 to 12.0°C
EPP	YES	Pr2	Evaporator probe presence	n; Y
EPo	0.0	Pr2	Evaporator probe calibration	-12.0 to 12.0°C
i1P	YES	Pr2	Insert probe 1 presence	n; Y
i1o	0.0	Pr2	Insert probe 1 calibration	-12.0 to 12.0°C
i2P	n	Pr2	Insert probe 2 presence	n; Y
i2o	0	Pr2	Insert probe 2 calibration	-12.0 to 12.0°C
i3P	n	Pr2	Insert probe 3 presence	n; Y
i3o	0	Pr2	Insert probe 3 calibration	-12.0 to 12.0°C
rEM	iPt	Pr2	Probe selection to stop chilling cycle	iPt; rPt
CF	°C	Pr2	Temperature measurement unit	°C; °F
rES	dE	Pr2	Resolution (for °C):	in; dE
Lod	rP	Pr2	Upper display view	rP; EP
rEd	rP	Pr2	View for rep	rP; EP; tIM; i1P; i2P; i3P
d1P	cL	Pr2	Door switch input polarity	OP; CL
odC	F-C	Pr2	Loads locked by door switch	no; FAn; CP; F-C
doA	5	Pr2	Open door alarm delay	da 0 a 254 min, 255=nu
dLc	Y	Pr2	Cycle block with open port	n; Y
rrd	Y	Pr2	Regulation restart after door open alarm	n; Y
d2F	EAL	Pr2	Second digital input function	EAL; bAL, ACy
d2P	cL	Pr2	Digital input polarity	OP; CL
did	5	Pr2	Time delay for digital input alarm	0 to 255min
oA1	tMr	Pr2	Configuration of first auxiliary relay	ALL; Lig; AUS; C2; tMr
oA2	ALL	Pr2	Configuration of second auxiliary relay	ALL; Lig; AUS; C2; tMr
oA3	Lig	Pr2	Configuration of third auxiliary relay	ALL; Lig; AUS; C2; tMr
2CH	C1	Pr2	Compressor setting during the holding	C1; C2; 1C2
OAt	3	Pr2	Second compressor switching on delay	0 to 255 min
OAS	0.1	Pr2	Set point for second compressor	-50.0 to 50.0°C
OAH	2.0	Pr2	Differential for second compressor	-12.0 to 12.0°C
OAi	rP	Pr2	Probe selection for second compressor	rP; EP; i1P; i2P; i3P
OSt	0	Pr2	Auxiliary output timer	0 to 255 min
OSS	0.0	Pr2	Output set point delta	-50.0 to 50.0°C
OSH	2.0	Pr2	Differential for auxiliary output	-12.0 to 12.0°C
OSi	rP	Pr2	Probe selection for auxiliary output	rP; EP; i1P; i2P; i3P
tdF	rE	Pr2	Defrost type	rE; in
idF	06:00	Pr2	Interval between defrost cycles	0.1 to 24h00min
dtE	8	Pr2	Defrost termination temperature	-50.0 to 50.0°C
MdF	20	Pr2	Maximum length for defrost	0 to 255 min
dFd	rt	Pr2	Temperature displayed during defrost	rt; it; SET; dEF
Fdt	0	Pr2	Drip time	0 to 60 min
dAd	20	Pr2	Temperature display time after defrost	0 to 120 min
FnC	c_n	Pr2	Fan operating mode during hold	o-n; C1n; C2n; Cn; o-Y; C1Y; C2Y; Cy

Label	Value	Level	Description	Range
FSt	30	Pr2	Fan stop temperature	-50.0 to 50.0°C
AFH	2.0	Pr2	Differential for the stop temperature and for the alarm	0.1 to 25.0°C
Fnd	2	Pr2	Fan delay after defrost	0 to 255 min
ALU	30	Pr2	Maximum temperature alarm	1.0 to 50.0°C
ALL	30	Pr2	Minimum temperature alarm	1.0 to 50.0°C
ALd	15	Pr2	Temperature alarm delay	0 to 255 min
EdA	30	Pr2	Alarm delay after defrost	0 to 255 min
tBA	Y	Pr2	Silencing alarm relay	n; Y
tCy	---	Pr1	Duration of last cycle	read only
tP1	---	Pr1	Duration of first phase	read only
tP2	---	Pr1	Duration of second phase	read only
tP3	---	Pr1	Duration of third phase	read only
Adr	1	Pr2	Indirizzo seriale	0 to 247
bUt	2	Pr2	Buzzer activation at the end of the cycle	0 to 60 sec
tPb	ntC	Pr2	Type of probe	ntC; PIC
Atc	150	Pr2	Absolute high condenser temperature threshold alarm	+50 to +150°C
btc	10	Pr2	Absolute low condenser temperature threshold alarm	+10 to +80°C
dAc	0	Pr2	Condenser alarm delay	1 to 250 sec (0=nu)
HyA	5.0	Pr2	Differential for condenser alarm (high and low)	0.1 to 12.0°C
bAc	n	Pr2	Machine shutdown with Atc alarm active	n; Y
bLc	n	Pr2	Machine shutdown with btc alarm active	n; Y
EPC	EP	Pr2	Evaporator probe configuration	EP, Co
i1c	i1	Pr2	Configuration insertion probe 1:	i1, Co
i2c	i2	Pr2	Configuration insertion probe 2:	i2, Co
i3c	i3	Pr2	Configuration insertion probe 3:	i3, Co
b2	Cy1	Pr2	Configuration key 2	nu, SSt, Cy1
b3	Cy2	Pr2	Configuration key 3	nu, SCy, Cy2
b4	Aus	Pr2	Configuration key 4	nu, Lig, AuS, OnF, dEf, Prn
b7	Hrd	Pr2	Configuration key 7	nu, Prn, Hrd, Cy3
b8	OnF	Pr2	Configuration key 8	nu, AuS, OnF, Lig, dEf
CCH	OFF	Pr2	Heating compressor carter	Only-OFF, ALL
CCt	0	Pr2	Compressor carter heating activation time	0 to 250 min (0=nu)
dCy	SC	Pr2	Start cycle by digital input d2F	SC, Cy1, Cy2, Cy3, Cy4
Ptb	---	Pr2	Parameters original map	read only
rEL	3.1	Pr2	Firmware release	read only
dP2	---	Pr2	Evaporator threshold value (if configured)	read only
dP3	---	Pr2	Condenser threshold value (if configured)	read only



Dixell



EMERSON
Climate Technologies

Dixell S.r.l. - Z.1. Via dell'Industria, 27 - 32010 Pieve d'Alpago (BL) ITALY
 Tel. +39.0437.9833 r.a. - Fax +39.0437.989313 - EmersonClimate.com/Dixell - dixell@emerson.com



XB590L(XB570L)

INDICE

1. AVISO GENERAL	2
2. DESCRIPCION GENERAL	2
3. MONTAJE E INSTALACION	3
4. CONEXIONES	3
5. PANEL FRONTAL.....	4
6. GUIA RAPIDA.....	4
7. CICLO DE ENFRIAMIENTO RÁPIDO (1-4).....	7
8. DESHIELO	9
9. GESTION DEL RELOJ	11
10. PROGRAMACION PARAMETROS.....	11
11. LISTA DE PARAMETROS.....	11
12. GESTION DE IMPRESORA	14
13. CONEXIONES ELECTRICAS	16
14. LINEA SERIE	16
15. UTILIZACION DE LA LLAVE DE PROGRAMACION "HOT KEY"	17
16. SEÑALES DE ALARMA.....	17
17. DATOS TECNICOS	18
18. VALORES PREFIJADOS DE LOS PARAMETROS.....	18

1. AVISO GENERAL



POR FAVOR LEA LAS INSTRUCCIONES ANTES DE USAR ESTE MANUAL

- Este manual es parte del producto y debe ser mantenido cerca del instrumento para fácil y rápida referencia.
- El instrumento no debe ser usado para propósitos diferentes de aquellos descritos a continuación. No debe ser usado como un dispositivo de seguridad.
- Verifique los límites de la aplicación antes de proceder.
- Dixell Srl se reserva el derecho a variar la composición de sus propios productos, sin necesidad de comunicarlo al cliente, garantizando de todas formas su idéntica e invariada función.



PRECAUCIONES DE SEGURIDAD

- Verifique que el voltaje de alimentación sea el correcto antes de conectar el instrumento.
- No lo exponga a agua o humedad: use el instrumento solamente dentro de los límites de operación, evitando cambios súbitos de temperatura con alta humedad atmosférica para prevenir la formación de condensación.
- Precaución: desconecte todas las conexiones eléctricas antes de realizar cualquier tipo de mantenimiento.
- El instrumento jamás debe ser abierto.
- En caso de fallo u operación defectuosa envíe el instrumento de vuelta al distribuidor junto con una descripción detallada del fallo.
- Considere la corriente máxima que puede ser aplicada a cada relé (ver Datos Técnicos).
- Asegúrese que los cables para las sondas, cargas y la alimentación estén separadas y suficientemente alejados entre sí, sin cruzarse ni entrelazarse.
- Adapte la sonda en lugar no accesible al usuario final.
- En caso de aplicación en ambientes industriales, la utilización de un filtro principal (nuestro modelo FT!) en paralelo con las cargas inductivas puede ser útil.

2. DESCRIPCION GENERAL

Las series XB han sido creadas para el enfriamiento rápido o la congelación de alimentos de acuerdo a los estándares internacionales de seguridad para los alimentos.

Existen CUATRO tipos de ciclos :

- Los ciclos Cy1, Cy2, Cy3 y Cy4 están pre-configurados de acuerdo con los más comunes ciclos utilizados en las aplicaciones para la seguridad de alimentos ; el usuario puede seleccionar uno de ellos de acuerdo a sus propios requerimientos y modificarlos en cualquier momento.
- Cada ciclo puede ser interrumpido manualmente en cualquier momento antes de lo normal.
- Cada ciclo puede utilizar la sonda de pincho como "sonda interna" para medir la temperatura interna del producto.
- Durante un ciclo, no se puede hacer un desescarche y los ventiladores están siempre funcionando. Se puede hacer desescarche antes de un ciclo de congelación.
- Los ciclos se dividen hasta en tres fases totalmente configurables por el usuario.
- Cada instrumento esta provisto de una salida para pantalla remota con la que visualizar la temperatura del recinto o del producto.
- El controlador XB570L incorpora un reloj en tiempo real interno que puede conectarse a la impresora XB05PR.

3. MONTAJE E INSTALACION

El controlador **XB570L** es un equipo previsto para su montaje en panel, sobre un agujero de dimensiones 150x31 mm y fijado mediante dos tornillos $\varnothing 3 \times 2$ mm con una separación entre orificios de 165mm. Para conseguir un grado de protección IP65 es necesario utilizar la junta de goma para el panel frontal mod. RG-L (opcional).

La temperatura ambiente de trabajo debe de estar entre 0 y 60°C. Evite ubicaciones sujetas a fuertes vibraciones, ambiente de gases corrosivos o excesiva humedad. Aplique las mismas premisas en el caso de las sondas. Asegure una buena ventilación alrededor del instrumento.

3.1 MONTAJE

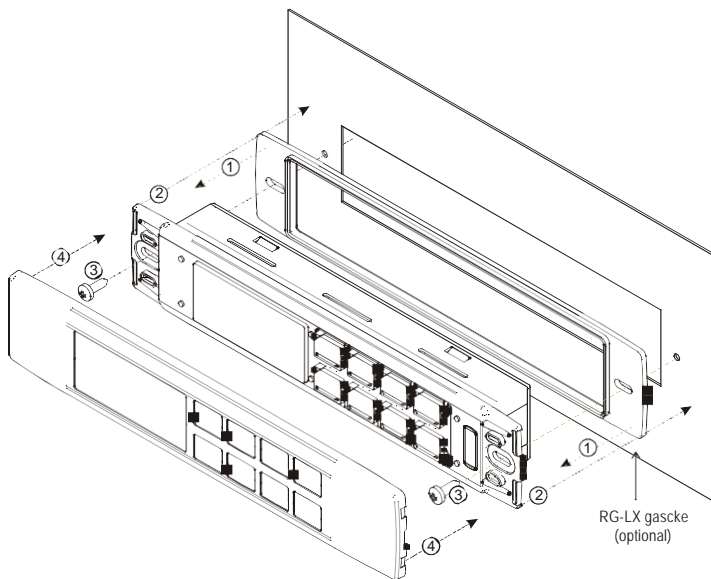

3.2 CORTE DEL PANEL

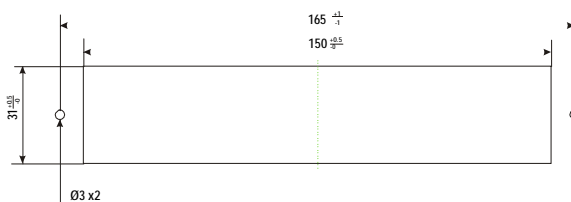

4. CONEXIONES

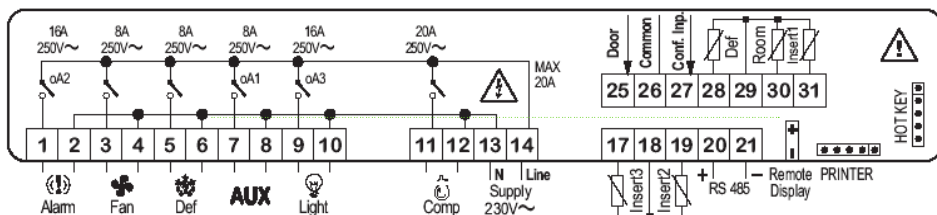

Las sondas de pincho 2 y 3 (17-18-19) están deshabilitadas por defecto.
 Las salidas de relé 9-10 (oA3)=luz, 7-8 (oA1)=Aux, 1-2(oA2)= alarmas configuradas por defecto.
 El micropuerta se conecta a los contactos 25-26.

5. PANEL FRONTAL



6. GUIA RAPIDA

6.1 PANTALLA

- > Grande: Temperatura aire.
- > Pequeño: Timer o pincho
- > Iconos de estado.

Cuando un icono está encendido indica que la función correspondiente está habilitada.

Cuando un icono está parpadeando indica un retraso de la función correspondiente.

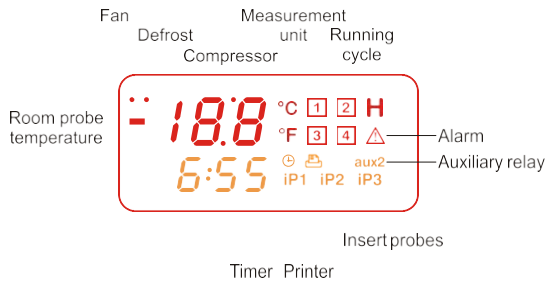

6.2 TECLADO EN STAND-BY

SELECCIONAR UN CICLO:

Pulse la tecla (3) para seleccionar el ciclo deseado.

HABILITAR UN CICLO: Pulse y suelte la tecla (2)

START/STOP . El led correspondiente amarillo se enciende.

PARO MANUAL: pulse y suelte la tecla (2)

START/STOP , el led amarillo parpadea. El arranque empieza de nuevo pulsando la misma tecla o automáticamente tras el tiempo PAU.

PARO DEFINITIVO: pulse la tecla (2)

START/STOP , el led amarillo se apaga.

PROGRAMAR EL RELOJ (RTC)

Pulse la tecla DOWN (5) para entrar en el menú reloj y programar la fecha y la hora.
 Use las flechas para moverse entre los

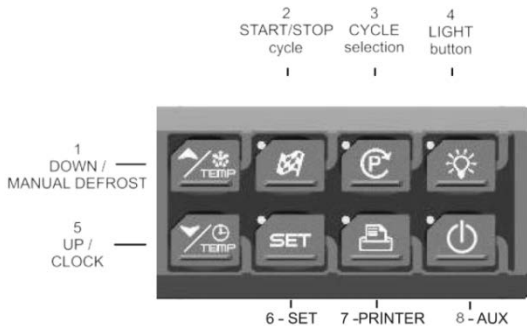

Use las flechas para visualizar los elementos:
 - Min= minutos
 - Hou= hora
 - daY= día

parámetros.

- **Para modificar:** pulse SET y ponga el dato con las flechas.

- **Para confirmar:** pulse SET.

- **Para salir del menu:** pulse junto las teclas flechas o espere 5s.

CONFIGURAR LA TEMPERATURA DE MANTENIMIENTO AL FINAL DE CICLO

Si un ciclo de enfriamiento rápido prevé el mantenimiento, pulse y suelte la tecla SET (6), y se mostrará su valor HdS (holding point) durante 5 segundos.

Para modificar HdS: pulse la tecla SET durante 5 s hasta que el parámetro HdS parpadea, use las flechas para modificar el valor.

Para confirmar: pulse la tecla SET.

- Mon= mes

- YEA= año

- tiM= horario US / EU (europa)



Valor del set de mantenimiento que empieza al final del ciclo_1.

6.3 EL TECLADO DURANTE EL FUNCIONAMIENTO DE UN CICLO

Después de haber puesto en marcha un ciclo de enfriamiento rápido, el instrumento responde con esta interfaz

VISUALIZACIÓN DE LAS TEMPERATURAS:

Display superior: sonda termostato.

Display inferior: pincho (si está habilitada) o cuenta atrás del tiempo máximo.

CAMBIO VISUALIZACIÓN: pulsando la tecla flecha abajo (5) se visualizan las sondas iP2, iP3 (si están habilitadas) y la duración máxima hasta el final del ciclo.



VISUALIZACIÓN FASE: pulsando una vez la tecla ARRIBA (1) se visualiza la situación de la fase en curso durante 5 s. Cuando una fase no está habilitada, esta no se visualizará.



Si las fases están habilitadas:

PH1= fase 1 del ciclo 1

PH2= fase 2 del ciclo 1

PH3= fase 3 del ciclo 1

CONTROLAR LOS SET DE REGULACIÓN

Pulse la tecla SET en secuencia:

- 1) rSI = set termostato.
- 2) iSI = set de termino fase para pincho.
- 3) Regreso al display normal.



MODIFICAR LOS SET SET DE REGULACIÓN

Cuando rSI o iSI se visualizan, pulse la tecla SET (6) hasta que parpadea el led amarillo de la tecla y la etiqueta en la pantalla.

Use las teclas flecha y pulse la tecla SET para confirmar.



6.4 USO DEL TECLADO CON EL CICLO DE MANTENIMIENTO (H)

El ciclo de mantenimiento empieza seleccionando H y pulsando la tecla START.

VER LOS SET DE REGULACIÓN

Durante un mantenimiento, icon H encendido, pulse la tecla SET (6) para visualizar:
- SEtH = set termostato cámara in mantenimiento.

MODIFICACIÓN: dentro de 5 segundos, pulse la tecla SET durante 2 segundos, el led de la tecla (6) y el mensaje en la pantalla parpadear.

Modificar el valor con las teclas flecha (1 y 6).

CONFIRMACIÓN y SALIDA: pulse de nuevo la tecla SET.

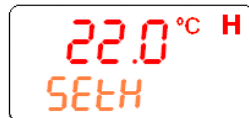

6.5 OTRAS TECLAS

LUZ (4): Pulse y suelte la tecla para habilitar o deshabilitar el relé luz. El led amarillo de la tecla indica el estado del relé.

AUX (8): pulse y suelte la tecla AUX para habilitar o deshabilitar el relé auxiliar (si configurado)

IMPRESORA / H (7): pulse la tecla cuando está conectada al controlador, para habilitar/deshabilitar la impresora.

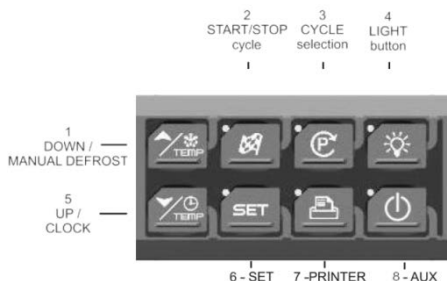

CONFIGURACIÓN IMPRESORA

Pulse la tecla (7) durante algunos segundos para entrar en el menú impresora, se muestra la etiqueta iTp.

Para seleccionar: flecha ARRIBA o ABAJO

Para modificar: pulse SET y las teclas flecha.

Para confirmar: pulse SET.







Para salir del menú: pulse SET + ARRIBA o espere 5 segundos.



Las teclas flecha muestran estas etiquetas:

- iTp= intervalo de impresión.
- Pbp= fecha de impresión.
- PAr= impresión parámetros.
- Cyc= impresión parámetros ciclos.
- Pth= impresión durante el mantenimiento.
- PrS= parámetros nivel Pr1 o Pr2.
- Pnu= número de impresiones.

6.6 COMBINACIONES DE TECLAS

 + 	Para bloquear (PoF) o desbloquear (Pon) el teclado.
 + 	Entra en el modo de programación cuando el controlador está en stand-by. En Pr2 indica que el parámetro también está en "Pr1" pulsando las teclas "SET + n".
 + 	Con esta combinación de teclas podemos volver al menú anterior.

6.7 SIGNIFICADO DE LOS LEDS

LED	MODOS	Function
	ENCENDIDO	-- Compresor funcionando
	PARPADEANDO	-- Retardo anticiclos cortos (AC) - Modo programación (parpadea junto al LED
	ENCENDIDO	-- Ventilador funcionando
	PARPADEANDO	-- Fase programación (parpadeando junto al LED - Activación del retardo activado
	ENCENDIDO	-- Deshielo habilitado
	PARPADEANDO	-- Tiempo de drenaje activado
1,2,3,4,H	ENCENDIDO	-- Ciclos 1, 2, 3, 4 H seleccionados
1,2,3,4,H	PARPADEANDO	-- Ciclo temporalmente parado
	ENCENDIDO	-- Señal de ALARMA
AUX-AUX2	ENCENDIDO	-- salida rele auxiliar activada

7. CICLO DE ENFRIAMIENTO RÁPIDO (1-4).

7.1 COMO SELECCIONAR Y MODIFICAR UN CICLO

Asegúrese de que no hay ningún ciclo activo: el LED del símbolo esta apagado.

1. Pulse una de las siguientes teclas, C1, C2, C3 o C4, el led correspondiente se encenderá y el ciclo estará seleccionado.
2. Para modificar el valor, pulse las teclas **o y n**.
3. Para memorizar el nuevo valor, pulse la tecla SET.

NOTA: Para pasar de un ciclo a otro, pulse la tecla relativa al ciclo.

SALIDA: Pulse SET+ **o** o espere 30s sin tocar ninguna tecla.

7.2 ESTRUCTURA DE UN CICLO - PARAMETROS

Par	Significado
cyS	Regulación del ciclo. tEP: temperatura: ciclo segundo el parámetro rEM; tim: ciclo a tiempo segundo los parámetros Pd1, Pd2, Pd3.
dbC	Deshielo antes del ciclo: (Yes/no) Yes el deshielo se activa, con no el ciclo empieza en seguida.
iS1	Punto de consigna para la sonda intercalada: (-50÷50°C, oFF; ris 1 °C / 1°F, con oFF fase a tiempo) Cuando la temperatura medida por la sonda de pincho alcanza este valor, termina la primera fase.
rS1	Punto de consigna para la sonda de la cámara para la primera fase, (-50.0 ÷50.0; ris.0.1 °C / 1 °C/ 1°F). Esto impide que la temperatura alcance un valor demasiado bajo durante un ciclo fuerte.
Pd1	Ciclo a tiempo: Considerado cuando falta la sonda pincho o en los casos del par. Error! Reference source not found. (OFF ÷ 4.0h; ris 10 min) duración primera fase; Ciclo a temperatura: duración máxima primera fase. Se utiliza en esta manera sólo cuando la sonda de pincho es presente.
iS2	Punto de consigna para la sonda intercalada: (-50÷50°C, oFF; ris 1 °C / 1°F, con oFF fase a tiempo) Cuando la temperatura medida por la sonda de pincho alcanza este valor, termina la segunda fase.
rS2	Punto de consigna de la sonda de la cámara para la segunda fase, (-50.0 ÷50.0; ris.0.1 °C / 1 °C/ 1°F) Esto impide que la temperatura alcance un valor demasiado bajo durante un ciclo fuerte.
Pd2	Ciclo a tiempo: Considerado cuando falta la sonda pincho o en los casos del par. Error! Reference source not found. (OFF ÷ 4.0h; ris 10 min) duración segunda fase; Ciclo a temperatura: duración máxima segunda fase. Se utiliza en esta manera sólo cuando la sonda de pincho es presente.
iS3	Punto de consigna para la sonda intercalada: (-50÷50°C, oFF; ris 1 °C / 1°F, con oFF fase a tiempo) Finaliza la tercera (y última fase) cuando la temperatura medida por la sonda de pincho alcanza este valor, termina la totalidad del ciclo.
rS3	Punto de consigna de la sonda de la cámara para la tercera (y última) fase, (-50.0 ÷50.0; ris.0.1 °C / 1 °C/ 1°F) Esto impide que la temperatura alcance un valor demasiado bajo durante un ciclo fuerte.

Par	Significado
Pd3	Ciclo a tiempo: Considerado cuando falta la sonda pincho o en los casos del par. Error! Reference source not found. (OFF ÷ 4.0h; ris 10 min) duración tercera fase: Ciclo a temperatura: duración máxima tercera fase. Se utiliza en esta manera sólo cuando la sonda de pincho es presente.
dbH	Deshielo antes de una fase fuerte (Yes/no; ris valor) con Yes el deshielo se activa, con no la fase fuerte empieza en seguida. Cuando la fase fuerte está deshabilitada, el deshielo igualmente empieza.
HdS	Punto de consigna de la fase de espera (-50.0 ÷50.0; OFF ris:0.1 °C / 1 °C/ 1°F) En "OFF" la fase de espera se deshabilita.

NOTA IMPORTANTE: Si durante el tiempo de duración de una fase está activado el valor OFF, la fase correspondiente se deshabilita.

P. Ejm. Si Pd3= OFF la tercera fase del ciclo no está activa.

NOTA2 IMPORTANTE: Cuando las fases siguientes de la en curso están deshabilitadas, aparece el mensaje de final del ciclo.

7.3 GESTIÓN DE LAS SONDAS DE PINCHO

Con la sonda de pincho se puede efectuar un seguimiento de la temperatura interna del producto y configurar en ésta el ciclo de enfriamiento rápido y congelación.

Las diferentes fases terminarán cuando la temperatura interna alcance los valores configurados de final de ciclo. Si una sonda se declara no presente, no se tiene en consideración.

Como se muestra en la siguiente tabla para pasar de una fase a otra es necesario que todas las sondas de pincho utilizadas hayan alcanzado la temperatura de final de fase, respectivamente iS1, iS2, iS3.

Si la fase corriente es la **última** fase habilitada, cuando una sonda de pincho alcanza la temperatura iSx, con x = 1, 2 o 3, se muestra alternativamente en la pantalla inferior las etiquetas end i1P o i2P o i3P, este mensaje permanece activo hasta que se pulsa una tecla. Cuando se pulsa una tecla se inicia con la visualización anterior. También durante la última fase, cuando una sonda de pincho alcanza la temperatura iSx, también se activa el buzzer durante el tiempo "but" o hasta que se pulsa una tecla.

Si durante este tiempo otra sonda alcanza la temperatura iS3, en la pantalla se añade el relativo mensaje de identificación.

Ejemplo: si i1P y i3P han alcanzado iS3 se muestra End →i1P→i3P→End.

7.4 EJEMPLO DE UN CICLO DE GOLPE DE ENFRIAMIENTO

El siguiente diagrama explica como puede hacerse un ciclo de golpe de enfriamiento.

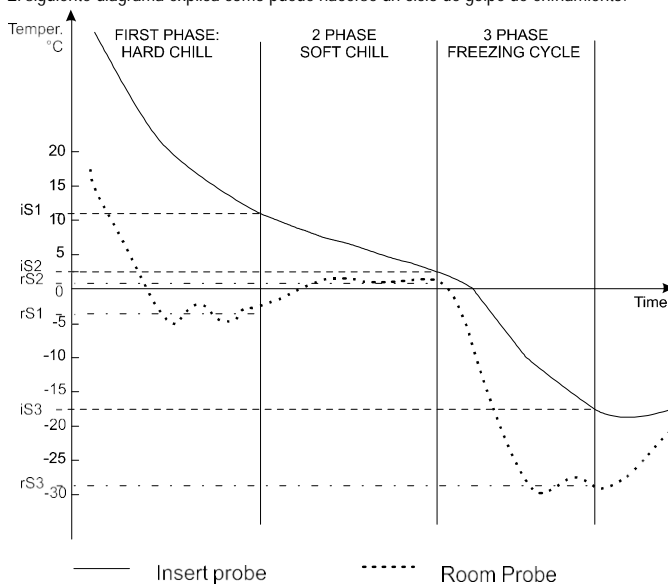

7.5 PRIMERA FASE: " FUERTE ENFRIAMIENTO "

Se utiliza normalmente para un enfriamiento rápido de alimentos calientes. P. ejem. De 80°C / 170°F a 20°C / 70°F. Durante un " Enfriamiento Fuerte" el compresor y los ventiladores están siempre funcionando hasta que la temperatura de impuesta en **rS1** se alcance. En este punto el compresor para y arranca para mantener la temperatura del recinto al valor de **rS1**. El " Enfriamiento fuerte" termina cuando la temperatura medida por la sonda de pincho alcanza el valor **iS1**. Normalmente el valor de **rS1** se fija a pocos grados por debajo de cero.

7.6 SEGUNDA FASE: " ENFRIAMIENTO SUAVE "

El enfriamiento suave comienza cuando finaliza el fuerte enfriamiento. Se utiliza para prevenir la formación de la película de hielo sobre el producto. El enfriamiento suave dura hasta que la temperatura medida en la sonda de pincho alcanza el valor fijado en **iS2** (normalmente 4 o 5° C).

Durante el enfriamiento suave, la temperatura del recinto se regula mediante la sonda de ambiente la cual esta fijada en el parámetro **rS2** (normalmente a 0 o 1°C / 32 o 34°F). Cuando la temperatura del recinto alcanza el valor fijado en **rS2** el compresor para y arranca para mantener en el recinto este valor.

7.7 TERCERA FASE: " CICLO DE CONGELACIÓN "

El ciclo de congelación se utiliza para una rápida congelación de alimentos.

El ciclo de congelación comienza cuando el enfriamiento suave termina. Durante el "ciclo de congelación" el compresor y ventilador funcionan hasta que la temperatura alcanza el valor seleccionado en **rS3**. En este punto, el compresor para y arranca para mantener la temperatura del recinto al valor fijado en **rS3** (normalmente algunos grados por debajo de **iS3**). El ciclo de congelación termina cuando la temperatura medida en la sonda de pincho alcanza el valor de **iS3** (normalmente -18°C / 0°F).

7.8 FINALIZACION DEL CICLO ENFRIAMIENTO FUERTE E INICIO DEL MODO ESPERA

Cuando finaliza el ciclo de enfriamiento fuerte, se produce una señal de alarma: el zumbador y el relé de alarma se activan, en la pantalla aparece el mensaje "End" alternándose con la temperatura del recinto.

La alarma se para automáticamente después de 30 min. O bien, pulsando cualquier tecla.

Al final del ciclo de chorro de enfriamiento el usuario puede arrancar el "modo en espera" manteniendo la temperatura del recinto en el valor fijado en el parámetro **HdS**. Si **HdS= OFF** la máquina vuelve a PARO.

NOTA 1: Cuando **dbh= yES** se hace un deshielo antes de la fase de espera.

NOTA 2: Si no se alcanza el final del ciclo de temperatura **IS3** dentro del tiempo máximo de **Pd1+Pd2+Pd3** el instrumento sigue trabajando pero el mensaje de alarma "OCF" se produce.

8. DESHIELO

El deshielo **por intervalos** se habilita solo durante la conservación, sea esta la de uno de los ciclos 1-4 o del ciclo H.

En este caso el intervalo de deshielo es establecido con el parámetro "idF".

Durante el ciclo de deshielo se desactivan las alarmas de máxima y mínima temperatura.

En caso de alarma ya presente, ésta permanece también durante el desescarche.

Los siguientes parámetros establecen otros posibles deshielos:

- **dbC:** deshielo antes del ciclo
- **dbH:** deshielo antes de la conservación

A continuación se analizarán las fuentes de las posibles solicitudes de inicio de ciclo de deshielo.

8.1 SOLICITUDES DE DESHIELO

La solicitud de deshielo puede producirse por:

Vencimiento del intervalo entre deshielos (solo durante conservación)

Se ha previsto un intervalo fijo entre el inicio de un ciclo de deshielo y el siguiente, que se puede configurar con el parámetro (**idF**).

Cuando finaliza este intervalo, se reinicializa y comienza un ciclo de deshielo.

Presión de la tecla DEF (sólo durante la conservación)

Asegurarse de que ningún ciclo esté activo o esté en curso la conservación

Pulsando la tecla **UP/DEF** durante 3 segundos se envía una solicitud de deshielo independientemente del intervalo entre deshielos (**idF**) que se ha reinicializado.

NOTA1: durante el deshielo manual se puede modificar tanto el punto de consigna de la fase de hold como seleccionar un ciclo.

NOTA2: Si la temperatura detectada por la sonda del evaporador es superior a la temperatura de final de deshielo (dtE) no se efectúa el deshielo y la pantalla muestra el mensaje "nod".

8.2 TIPO DE DESHIELO

El tipo de deshielo que se puede configurar con parámetro (tdF), puede ser:

Con resistencia eléctrica (tdF=rE)

Simplemente apagando el compresor y activando el relé de deshielo. Simplemente con la parada del compresor se pueden producir ciclos de deshielo también sin el relé de deshielo.

Con gas caliente (tdF=in)

Si el compresor encendido y relé de deshielo activo durante todo el deshielo. El relé de deshielo y el tiempo de duración máxima del ciclo de deshielo (MdF) esperan para activarse el eventual retraso de antependulación.

8.3 FINAL DE DESHIELO

Por tiempo

Si la sonda de evaporador está ausente (EPP = no) el ciclo de deshielo termina al vencer el tiempo de duración máxima del ciclo de deshielo, que se puede configurar con el parámetro (MdF).

El deshielo termina por tiempo si en MdF la temperatura de la sonda evaporador no alcanza el valor dtE. Además, termina también por tiempo si se ha averiado la sonda de evaporador (P2).

Por temperatura

Si está presente la sonda de evaporador (EPP = y) y detecta que se ha alcanzado la temperatura de final de deshielo fijada por el parámetro (dtE) termina el ciclo de deshielo.

Si una vez finalizado el tiempo de duración máxima del ciclo de deshielo (MdF), no se ha alcanzado la temperatura de consentimiento el deshielo termina igualmente.

Solicitud de deshielo con temperatura de la sonda del evaporador superior a la temperatura de final de deshielo dtE.

Si en la solicitud de desescarche se producen las condiciones de final de ciclo de deshielo ($T2 > dtE$), el ciclo de deshielo no inicia y se reinicializa el intervalo entre deshielo.

8.4 TIEMPO DE DRENAJE

Al final de un ciclo de deshielo empieza un tiempo de drenaje. Durante este tiempo todos los relés de la regulación quedan apagados y el led  parpadea. La duración del tiempo de drenaje depende del parámetro Fdt.

8.5 RETRASO DE ALARMA DE TEMPERATURA DESPUÉS DEL DESHIELO

Al final del ciclo de deshielo, solo si ya se ha acabado el tiempo de exclusión del control de la alarma de temperatura en el encendido, se carga un retraso en minutos que se puede configurar con el parámetro (EdA) de exclusión en el control de la alarma de temperatura. Una vez finalizado este tiempo, si existe una condición de alarma de temperatura, se carga el retraso normal de alarma de temperatura (ALd).

8.6 VISUALIZACIÓN DURANTE EL DESHIELO

Durante todo el ciclo de deshielo puede visualizarse, configurando con el parámetro (dFd):

- la temperatura actual
- la temperatura detectada al inicio del ciclo de deshielo.
- el punto de consigna
- el mensaje dEF.

Una vez terminado el ciclo de deshielo el mensaje dEF es sustituido por la temperatura detectada al inicio del ciclo de deshielo. Una vez terminado el ciclo de deshielo se actualizará la temperatura visualizada en cuanto sea inferior a la temperatura detectada al principio del ciclo de deshielo o al punto de consigna o cuando se produzca una alarma de temperatura; en caso contrario, la actualización de la temperatura se efectuará solo una vez finalizado el tiempo máximo de retraso de actualización de la temperatura después del ciclo de deshielo fijado con el parámetro (dAd).

9. GESTION DEL RELOJ

Para entrar en el menú de los parámetros del reloj, fecha y hora, pulse la tecla **ABAJO** durante 5s.

- **Min:** Minutos (00÷59);
- **Hou:** Horas (1÷24)
- **dAy:** Día del mes (1÷31);
- **Mon:** mes (1÷12);
- **yEA:** año (2000÷2100)
- **tIM:** formato **Eu:** europeo: gg/mm/aaaa; **USA:** americano: mm/gg/aaaa

10. PROGRAMACION PARAMETROS

Se deben prever 3 niveles de visibilidad para cada parámetro:

1. No visible
2. Visible en "Pr2" y en Pr1
3. Visible solo en Pr1.

"Pr1": agrupa los parámetros a los que puede acceder el usuario. Si ningún parámetro está presente en el menú, seleccionándolo se visualiza directamente en Pr2.

El parámetro "Pr2" contenido en Pr1, agrupa todos los parámetros del instrumento (**nivel instalador**). Se accede al mismo con *contraseña*. Desde aquí se puede habilitar o deshabilitar cada parámetro en "Pr1" (**nivel de usuario**) pulsando SET+n.



En "Pr2" si un parámetro está habilitado a nivel de usuario, el LED

está encendido.

10.1 " Pr1 " PARÁMETROS DE USUARIO

Para entrar en el menú de los parámetros "PR1" accesible a los usuarios:

1. Presione por algunos segundos las teclas **SET + n**.
2. El instrumento visualiza el primero parámetro en "Pr1".

10.2 PARA ENTRAR EN LA LISTA DE PARAMETROS "PR2"

Para acceder al menú de la lista de parametros "Pr2", introducir el código de seguridad, si habilitado:

- 1) Entre en el nivel "Pr1"
- 2) Seleccione el parámetro "Pr2" y presione la tecla **SET**.
- 3) Se visualiza el mensaje "Pr2" seguido del mensaje "0 - -" parpadeando.
- 4) Use las teclas **o** y **n** para introducir el código de seguridad; confirme la entrada presionando la tecla **SET**. El código de seguridad es "321".

NOTA: Cada parámetro de "Pr2" puede ser pasado a "Pr1" (nivel de usuario) presionando SET + ▼ .



Cuando un parámetro está presente en "Pr1", el LED

está encendido.

11. LISTA DE PARAMETROS

REGULACION

Hy Diferencial sobre el punto de consigna: ($0,1 \div 12,0$; res. $0,1^\circ \text{ C} / 1^\circ \text{ F}$) siempre positivo. El compresor arrancara con la temperatura del punto de consigna más el diferencial (Hy). El compresor parara cuando se alcance la temperatura del punto de consigna.

AC Retardo anti-rateo: ($0 \div 30$ min.). Mínimo espacio de tiempo entre la parada y el siguiente arranque del compresor.

PAU Tiempo de reposo: ($0 \div 60$ min.) Pasado este tiempo, el controlador reanuda el ciclo.

PfT Máximo tiempo aceptado de fallo de corriente: ($0 \div 250$ min) Si el fallo de corriente es menor que PfT, el ciclo se reanuda en el mismo punto donde se interrumpió, si el tiempo es mayor, el ciclo se inicia desde el principio de la fase actual.

Con Tiempo de funcionamiento del compresor con fallo de sonda: ($0 \div 250$ min.). Tiempo durante el cual el compresor estará activo en caso de fallo de la sonda del termostato. Con Con= 0 el compresor estará siempre parado.

COF Tiempo de compresor parado en caso de fallo de sonda: ($0 \div 250$ min.). Tiempo durante el cual el compresor estará parado en caso de fallo de la sonda del termostato. Con COF= 0 el compresor siempre esta funcionando.

SONDAS

rPO Calibración sonda termostato (-12,0÷12,0 ; res. 0,1° C/1° F)

EPP Presencia sonda de evaporador: (No / Si).

EPO Calibración sonda de evaporador: (-12,0÷12,0 ; res. 0,1° C/1° F)

i1P Presencia sonda de pincho: (N0 / Si) no: no presente ; YES: Presente.

i1O Calibración sonda de pincho: (-12,0÷12,0 ; res. 0,1° C/1° F)

i2P Presencia sonda de pincho 2: (N0 / Si) no: no presente ; YES: Presente

i2O Calibración sonda de pincho 2: (-12,0÷12,0 ; res. 0,1° C/1° F)

i3P Presencia sonda de pincho 3: (N0 / Si) no: no presente ; YES: Presente

i3O Calibración sonda de pincho 3: (-12,0÷12,0 ; res. 0,1° C/1° F)

rEM Selección sonda final del ciclo. (iPt, rPt). Determina el tipo de sonda que termina una fase o un ciclo por temperatura: **iPt** = sonda de pincho; **rPt** =sonda termostato.

PANTALLA Y MEDIDAS

CF Unidades de medida de temperatura: °C = Celsius; °F = Fahrenheit.

rES Resolución (para °C): **in**: entero; **de**: con punto decimal.

Lod Visualización su pantalla superior. Selecciona la sonda que visualiza el instrumento. **rPt** = sonda termostato; **EP** = sonda evaporador. **P1** = Temperatura sonda termostática; **P2** = Temperatura sonda evaporador; **P3** = Temperatura sonda auxiliar; **1r2**= Temperatura P1-P2.

rEd Display remoto: Selecciona la sonda que visualiza el instrumento: **rP** = termostato; **EP** = Evaporador; **i1P** = 1° pincho ; **i2P** = 2° pincho; **i3P** = 3° pincho.

ENTRADAS DIGITALES

d1P Polaridad micropuerta (25-26): Selecciona si la micropuerta está activada al abrirse el contacto **OP** o cerrada **CL**.

odc Estado de las cargas con puerta abierta: **no** = normal; **Fan** = Ventiladores OFF; **CPr** = Compresor OFF; **F_C** = Compresor y ventiladores OFF.

dOA Retardo alarma puerta abierta:(0÷255 min) Intervalo entre la detección de puerta abierta y su señalización.

dLc Paro del recuento por puerta abierta **y** = parada de recuento; **n** = continuar recuento.

rrd Regulación después alarma de puerta abierta: **Yes** = arranque de la regulación con señal de puerta abierta; **no** = salidas no se afectan por la alarma doA.

d2F (EAL, bAL.) 2° entrada digital: **EAL**: alarma externo; **bAL**: alarma paro regulación.

d2P Polaridad entrada digital (26-27): (OP÷CL) entrada activa al abrirse el contacto **OP** o cerrada **CL**.

did Retardo para la alarma entrada digital:(0÷255 min.) Retardo entre la activación de la entrada digital y la señalación de la alarma.

CONFIGURACION SALIDAS DE RELE'

oA1 Configuración primero relé auxiliar (term. 7-8): **ALL**: alarma; **Lig**: luz; **AuS**: 2° termostato; **tMr**: relé auxiliar, activación desde el teclado; **C2**: 2° compresor.

oA2 Configuración primero relé auxiliar (term. 1-2): **ALL**: alarma; **Lig**: luz; **AuS**: 2° termostato; **tMr**: relé auxiliar, activación desde el teclado; **C2**: 2° compresor.

oA3 Configuración primero relé auxiliar (term. 9-10): **ALL**: alarma; **Lig**: luz; **AuS**: 2° termostato; **tMr**: relé auxiliar, activación desde el teclado; **C2**: 2° compresor.

GESTION SEGUNDO COMPRESOR

2CH Segundo compresor en mantenimiento: **OAI =C2** El SET del segundo compresor durante los ciclos es rS1,2,3 + OAS.

	Enfriamiento rapido	Mantenimiento
2CH =C1	C1 y C2 habilitados	C1 habilitado;
2CH =C2	C1 y C2 habilitados	C2 habilitado
2CH =1C2	C1 y C2 habilitados	C1 y C2 habilitados

OAt Retardo segundo compresor: (0 ÷ 255 min.). Retardo habilitación segundo compresor después el primero.

OAS Punto de consigna segundo compresor: (-50÷50; res.1 °C/ 1° F). Es un diferencial añadido al punto de consigna del primero compresor (rs1,2,3).

OAH Diferencial segundo compresor: (-12,0÷12,0; res.0,1°C/1°F, siempre ≠0). Diferencial de temperatura para el punto de consigna del segundo compresor.

OAI Selección de sonda para el segundo compresor : (**rP**, **EP**, **iP**). **rP**= Sonda termostato; **EP**= sonda evaporador; **i1P**= Sonda de pincho 1; **i2P**= Sonda de pincho 2; **i3P**= Sonda de pincho 3.

RELAY AUXILIARIO

OSt Temporizador relé auxiliar: (0÷255 min) duración relé auxiliar ON. Cuando oA1 o 2 o 3 = tMr.

OSS Punto de consigna relé auxiliar oA1, oA2 o oA3 = AUS (-50÷50; ris.1 °C/ 1° F)

OSH Diferencial relé auxiliar: (-12,0÷12,0; ris.0,1°C/1°F, always ≠0) diferencial de intervención calculado sobre OSS, si OAH<0 el relé auxiliar trabaja con lógica calor, si OAH>0 el relé auxiliar trabaja con lógica frío.

Osi Sonda para relé auxiliar compresor: **rP** = termostato; **EP** = evaporador; **i1P** = 1° pincho ; **i2P** = 2° pincho 2; **i3P** = 3° pincho.

DESHIELOS

tdF Tipo de deshielo: (rE= Eléctrico; in= Gas caliente).

IdF Intervalo entre ciclos de deshielo: (0.1÷ 24.0; res. 10 min). Determina el espacio de tiempo entre el principio de dos ciclos de deshielo. (con 0.0 el desescarche esta desactivado).

dte Temperatura final de deshielo (50 ÷ 50 °C /°F). Determina la temperatura de final de deshielo medida en la sonda de evaporador. Cuando EPP= YES

MdF Duración máxima del deshielo: (0 ÷ 255 min.). Cuando EPP= no (deshielo temporizado) determina la duración del deshielo. Cuando EPP= YES (final de deshielo basado en temperatura) determina la máxima duración del deshielo.

dFd Temperatura a visualizar durante el deshielo: (rt, it, SET, dEF). rt: Temperatura real; it: Temperatura al inicio del deshielo; SET: Temperatura punto de consigna; dEF: Mensaje "dEF".

Fdt Tiempo drenaje: (0 ÷ 60 min.) Retardo drenaje al final de deshielo.

dAd Final de la visualización de la temperatura de deshielo: (0÷255 min) Fija el máximo tiempo entre el final del deshielo y la restauración de la visualización de la temperatura real del recinto.

VENTILADORES

FnC Modo de operar de los ventiladores durante la fase de espera: C1n = Funcionan con el primero compresor, parados durante el deshielo; o-n = Funcionamiento continuo, parados durante deshielo; C2n = Funcionan con el segundo compresor, parados durante el deshielo; Cn = Funcionan con los compresores, parados durante el deshielo; o-Y = Funcionamiento continuo, funcionan durante el deshielo; C1Y = Funcionan con el primero compresor, funcionan durante el deshielo; C2Y = Funcionan con el segundo compresor, funcionan durante el deshielo; CY = Funcionan con los compresores, funcionan durante el deshielo,.

FSt Parada de ventilador por temperatura: (-50÷50°C/°F; res. 1°C/1°F). Si la temperatura detectada por la sonda del evaporador esta por encima de FSt los ventiladores están parados. Esto es conveniente para evitar lanzar aire caliente al recinto.

AFH Diferencial de temperatura de parada y de alarma: (0.1 ÷ 25.0 °C; res.0.1°C/1°F). Los ventiladores trabajan mientras la temperatura este comprendida en el valor FSt-AFH. La alarma de temperatura se recobrara cuando la temperatura se AFH grados por debajo de la alarma definida.

Fnd Retardo de ventiladores después del deshielo: (0 ÷ 250 min.). Retardo de arranque de los ventiladores después del final de deshielo.

ALARMAS DE TEMPERATURA (solo para el mantenimiento)

ALU Alarma de máxima temperatura: (1 ÷ 50 °C /°F). Cuando se alcanza la temperatura de "SET + ALU" se activa la alarma, (posiblemente después del retardo "Ald").

ALL Temperatura mínima de alarma: (1 ÷ 50 °C /°F). Cuando se alcanza la temperatura de "SET - ALL" se activa la alarma, (posiblemente después del retardo "Ald").

ALd Retardo alarma de temperatura: (0 ÷ 255 min.). Intervalo de tiempo entre la detección de la temperatura de alarma impuesta al final del deshielo y la señal de alarma.

EdA Retardo de alarma al final del deshielo: (0÷255 min) Intervalo de tiempo entre la detección de la condición de alarma de temperatura después del deshielo y su señalización.

tbA Silenciador de alarma y relé: (Yes = Silencia el zumbador y el relé, no = Unicamente silencia el zumbador).

MEMORIZACION CICLOS

Las duraciones de los ciclos se memorizan solo cuando termina el ciclo por tiempo o temperatura. No se actualizan cuando el ciclo termina manualmente.

tCy Duración total último ciclo (solo lectura);

tP1 Duración fase_1 (solo lectura);

tP2 Duración fase_2 (solo lectura);

tP3 Duración fase_2 (solo lectura).

OTROS

Adr Dirección línea serial RS-485 (1÷247).

bUt Duración zumbador ON al final del ciclo (0÷60s); si bUt=0 el zumbador queda encendido hasta la presión de una tecla.

tPb Tipo de sonda: Visualiza el tipo de sonda utilizada (NTC o PTC).

rEL Código emitido: (solo lectura).

Ptb Código de parámetro : (solo lectura)

12. GESTION DE IMPRESORA

El instrumento XB570L puede manejar una impresora de puerto serie XB07PR por medio de una salida RS232. Así las medidas de temperatura durante el ciclo de congelación pueden imprimirse. Las referencias de tiempos se realizan por medio del reloj en tiempo real que incorpora el instrumento.

12.1 XB07PR – KIT (EN OPCION)

El XB07PR kit incluye:

1. Impresora
2. Alimentador
3. Cables de conexión

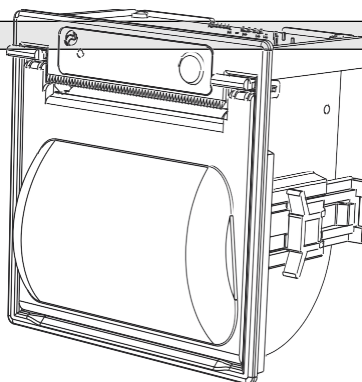

12.2 XB07PR DIMENSION

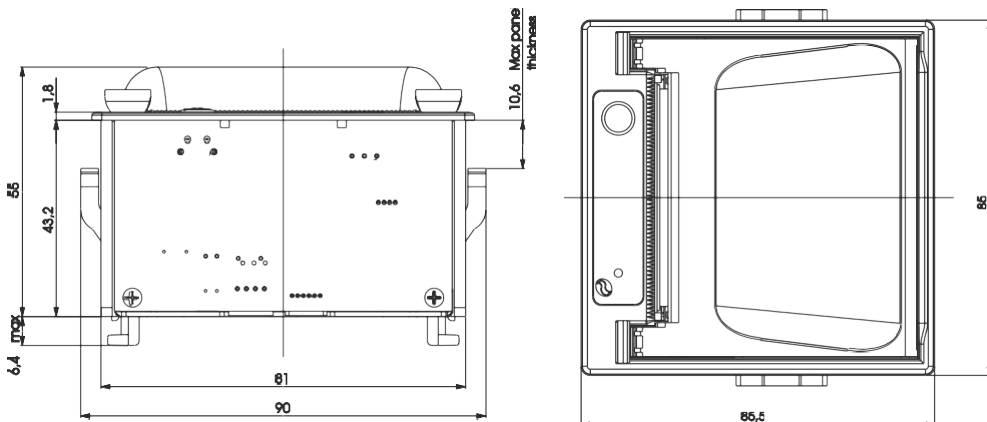

12.3 XB07PR -MONTAJE

FIJADO CON TORNILLOS

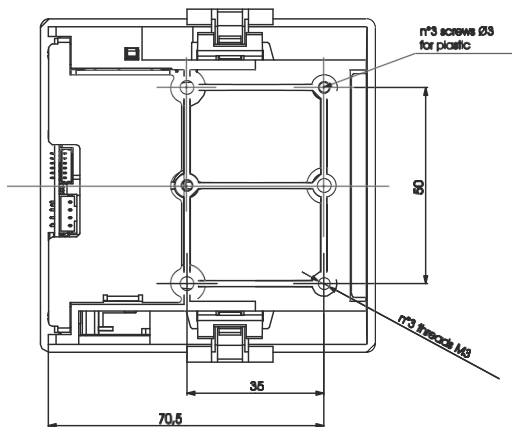

MONTAJE EN PANEL

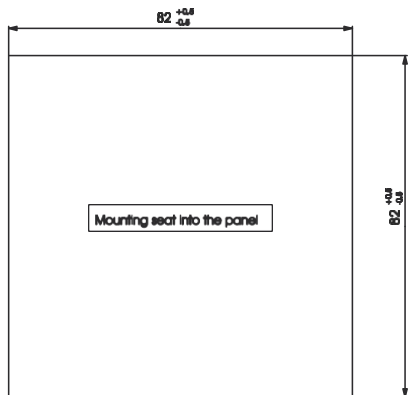

12.4 CONEXIONES XB570L - XB07PR

XB570L

XB07PR

POWER ADAPTER

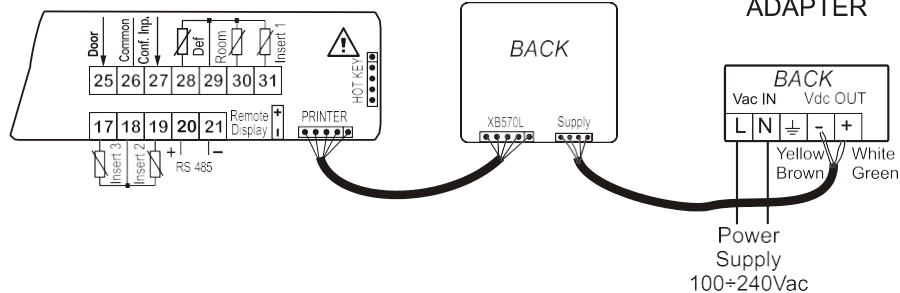

12.5 AJUSTE DE LA IMPRESORA

HABILITACIÓN IMPRESORA

La impresora se habilita pulsando la tecla .

PARÁMETROS DE LA IMPRESORA

Pulse durante 5s la misma tecla para entrar en la fase de programación de los parámetros de la impresora:

itP: intervalo entre impresiones: (0.1÷30.0 min; ris. 10s).

PbP: Que sonda imprime:

iP: Solamente las sondas de pincho;

rP: Solamente la sonda termostato;

irP: Sondas de pincho y sonda termostato;

ALL: todas las sondas;

PAr: imprime la mapa parámetros;

Cyc: imprime los parámetros relativos a los ajustes de los ciclos

PIH: yES= imprime también durante la fase de conservación;

no=durante la conservación la impresora está deshabilitada.

PRs: parámetros de nivel Pr1 o Pr2

Pnu: número de ciclo: (0÷999) aumenta el parámetro en cada ciclo.

*** START CYCLE 3**

DATE : 13/04/2001

START PHASE 1 15:20

Room SET : - 4.4°C

I.Prb SET : -18.0°C

TIME : 240 min

PROBES REPORT 15:25

Insr. Probe : - 2.6°C

Room Probe : -22.6°C

PROBES REPORT 15:30

Insr. Probe : - 2.6°C

Room Probe : -23.6°C

PROBES REPORT 15:35

Insr. Probe : - 3.4°C

Room Probe : -25.6°C

PROBES REPORT 15:40

Insr. Probe : - 4.2°C

Room Probe : -28.6°C

PROBES REPORT 15:45

Insr. Probe : - 5.0°C

Room Probe : -30.6°C

START HOLDING 16:10

Room SET : -18.0°C

13. CONEXIONES ELECTRICAS

El instrumento está provisto de conector terminal con tornillos para la conexión de cables con sección máxima de 2,5 mm². Por conectar otras entradas, alimentación y relés, el instrumento está provisto de conexiones Faston de 6.3mm. Deben de instalarse cables resistentes al calor. Antes de conectar cables verifique que la alimentación cumple con los requerimientos del instrumento. Separe los cables de las entradas de aquellos de alimentación, de las salidas y las conexiones de potencia. No exceda la corriente máxima permitida para cada relé; en caso de cargas mayores deben usarse relés externos.

N.B. Intensidad máxima permitida para todas las cargas es de 20A.

13.1 CONEXION DE SONDAS

Se recomienda situar la **sonda del termostato** lejos de corrientes de aire con el fin de obtener una lectura correcta del recinto.

La **sonda de fin de deshielo** debe instalarse entre las aletas del evaporador en el lugar más frío, donde más hielo se forma, alejada de calefactores o del punto de mayor temperatura durante el deshielo.

14. LINEA SERIE

Los instrumentos de la línea XB cuentan con salida serie, que puede ser TTL o RS485 (opcional).

La línea serie TTL permite, mediante un módulo externo TTL/RS485, interconectarse con un sistema de monitorización ModBUS-RTU compatible como el XWEB3000, o el XWEB500 (Dixell).

Utilizando la misma salida serial es posible descargar y cargar toda la lista de parámetros mediante la llave de programación "HOT KEY".

Los instrumentos pueden solicitarse también con la conexión serie RS485 directa (Opcional).

15. UTILIZACION DE LA LLAVE DE PROGRAMACION "HOT KEY"

15.1 CARGA (DESDE EL INSTRUMENTO A LA "HOT KEY")

1. Apague el instrumento desde la tecla ON/OFF, y luego vuelva a encender el instrumento con ON.
2. Cuando la unidad está encendida, inserte la "Hot key" y pulse la tecla **o**. Aparecerá el mensaje "uPL".
3. Pulse la tecla "SET" para comenzar la carga. El mensaje "uPL" parpadeará.
4. Apague el aparato, retire la "Hot Key" y vuelva a conectar.

Al final de fase de transmisión de datos, aparecerán las indicaciones siguientes:

"end" por una correcta programación.

"err" por una programación errónea. En este caso, pulse la tecla SET si desea reiniciar el proceso una vez más, o quite la "Hot key" para cancelar la operación.

15.2 DESCARGA (DESDE LA "HOT KEY" AL INSTRUMENTO)









1. Apague el instrumento desde la tecla ON/OFF, inserte la "Hot Key" y luego vuelva a encender el instrumento con ON.
2. Automáticamente la lista de parámetros de la "Hot Key" se descargará a la memoria del instrumento, el mensaje "DoL" parpadeará. Después de 10s el instrumento funcionará con los nuevos parámetros.
3. Apague el instrumento, retire la "Hot Key" y vuelva a encender.

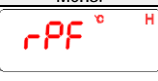

Al final de fase de transmisión de datos, aparecerán las indicaciones siguientes:

"end" por una correcta programación. El aparato empieza a funcionar normalmente con la nueva programación.

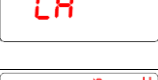
"err" por una programación errónea. En este caso, apague la unidad y vuelva a conectarla si desea reiniciar el proceso de descarga una vez más, o quite la "Hot key" para cancelar la operación.

16. SEÑALES DE ALARMA

Mens.	Causa	Salidas
	Fallo sonda termostato	Salida alarma ON; Salida de compresor de acuerdo a los parámetros "CON" y "COF".
	Fallo sonda evaporador	Salida alarma ON; Termino de deshielo temporizado; Ventiladores de acuerdo al parámetro FnC.
	1PF, i2PF, i3PF Fallo sonda/s de pincho 1, 2, 3	Salida alarma ON; Otras salidas sin cambios; El ciclo se realiza por tiempo.
	Fecha del reloj perdida	Salida alarma ON; Otras salidas sin cambios; La fecha y la duración del ciclo no están disponibles.
	Fallo reloj tiempo real	Salida alarma ON; Otras salidas sin cambios; La fecha y la duración del ciclo no están disponibles.
	Alarma máx. temperatura	Salida alarma ON; Otras salidas sin cambios
	Alarma mín. temperatura	Salida alarma ON; Otras salidas sin cambios
	Congelación rápida interrumpida por fallo de corriente	Salida alarma ON; El ciclo de congelación arranca desde la fase actual.
	Máx. duración del ciclo terminada	Salida alarma ON; Otras salidas sin cambios. En cualquier caso el ciclo termina cuando se alcanza la temperatura final.

Mens.	Causa	Salidas
	Alarma externa	Relè alarma ON. Otras salidas sin cambios.
	Alarma externa importante	Relè alarma ON. Todas las cargas OFF.
	Alarma puerta abierta	Relè alarma ON. Ventiladores y compresor OFF.

17. DATOS TECNICOS

Alojamiento: Material auto extingible ABS.

Caja: Frontal 185 x 38 mm. ; profundidad 76 mm.

Montaje: Montaje sobre panel hueco de 150 x 31 mm. Sujeción por 2 tornillos \varnothing 3 x 2mm. Distancia ente tornillos 165mm.

Protección: IP20.

Protección frontal: IP65 (con guarnición frontal mo. RG-L).

Conexiones: Conector terminal con tornillos. Cable eléctrico máx. 2,5 mm².

Alimentación: 230Vac o 110Vac \pm 10%, 50/60Hz.

Potencia absorbida : 7VA max.

Pantalla: 3 dígitos, LED rojo de 14,2 mm de altura.

Entradas: micropuerta y configurable, libre voltaje.

Salidas de relé: **Intensidad total cargas MAX. 20A**

Compresor: Relé SPST de 20 (8)A o 8 (3)A, 250Vac.

dehielo: Relé 8 (3)A, 250Vac.

ventiladores: Relé SPST 8 (3)A, 250Vac.

luz: Relé SPDT 8 (3)A, 250Vac.

Aux1 : relé SPST 8(3)A, 250Vac.

Aux2 : relé SPST 16(6)A, 250Vac.

Salida serie: RS232 salida serie para conexión impresora XB05PR.

Salida serie: RS485 salida serie para conexión con un sistema de monitorización ModBUS-RTU.

Almacenamiento de datos: Memoria no volátil (EEPROM).

Tipo de acción: 1B.

Grado de polución: normal.

Software clase: A.

Temperatura de trabajo: 0 \div 60°C.

Temperatura de almacenamiento: -25 \div 60°C.

Humedad relativa: 20 \div 85% (no condensada).

Rango de medida y regulación: Sonda NTC: -40 \div 110°C (-58 \div 230°F).

Resolución: 0,1 °C o 1 °F (seleccionable).

Precisión (temperatura ambiente 25°C): \pm 0,5 °C \pm 1 dígito.

18. VALORES PREFIJADOS DE LOS PARAMETROS

Etiqu.	Valor	Nivel	Descripción	Rango
SEt	3	---	Punto de consigna ciclo de mantenimiento	-500_500,
Pr2	---	Pr1	No utilizado	0 - 0,
Hy	2.0	Pr1	Diferencial del compresor	1 - 120,
AC	1	Pr2	Retardo arranques del compresor	0 - 30,
PAU	0	Pr2	Tiempo de reposo	0 - 60,
PFt	15	Pr2	Máxima duración aceptable para fallo de corriente	0 - 250,
Con	15	Pr2	Duración del compresor funcionando con fallo de sonda	0 - 250,
COF	10	Pr2	Duración compresor parado por fallo de sonda	0 - 250,
rPo	0.0	Pr2	Calibración sonda termostato	-120 - 120
EPP	YES	Pr2	Presencia sonda evaporador	n - Y



EPo	0.0	Pr2	Calibración sonda evaporador	-120 - 120
i1P	YES	Pr2	Presencia sonda de pincho 1	n - Y
i1o	0.0	Pr2	Calibración sonda de pincho 1	-120 - 120
i2P	n	Pr2	Presencia sonda de pincho 2	n - Y
i2o	0	Pr2	Calibración sonda de pincho 2	-120 - 120
i3P	n	Pr2	Presencia sonda de pincho 3	n - Y
i3o	0	Pr2	Calibración sonda de pincho 3	-120 - 120
rEM	iPt	Pr2	Selección sonda final del ciclo	iPt - rtPt
CF	°C	Pr2	Unidad de medida	°C - °F
rES	dE	Pr2	Resolución para °C	in - dE
Lod	rP	Pr2	Visualización pantalla superior	rP - EP
rEd	rP	Pr2	Visualización para rep	rP - EP - i1M - i1P - i2P - i3P
d1P	cL	Pr2	Polaridad entrada micropuerta	OP - CL
odC	F-C	Pr2	Control de puerta abierta	no - fan - CP - F-C
doA	5	Pr2	Retardo segnalación alarma puerta abierta	0 - 250,
dLc	y	Pr2	Paro del recuento por puerta abierta	n - Y
rrd	Y	Pr2	Regulación después alarma de puerta abierta	n - Y
d2F	EAL	Pr2	Configuración segunda entrada digital	EAL - bAL
d2P	cL	Pr2	Polaridad entrada digital	OP - CL
díd	5	Pr2	Retardo para la alarma entrada digital	0 - 250,
oA1	iMr	Pr2	Configuración relé auxiliar	ALL - Lig - AUS - C2 - iMr
oA2	ALL	Pr2	Configuración segundo relé auxiliar	ALL - Lig - AUS - C2 - iMr
oA3	Lig	Pr2	Configuración tercero relé auxiliar	ALL - Lig - AUS - C2 - iMr
2CH	C1	Pr2	Segundo compresor en mantenimiento	C1 - C2 - 1C2
OAt	3	Pr2	Temporización segundo compresor	0 - 250,
OAS	0	Pr2	Punto de consigna segundo compresor	-500 - 500
OAH	2.0	Pr2	Diferencial segundo compresor	-120 - 120
OAi	rP	Pr2	Selección sonda segundo compresor	rP - EP - Ip - i1p - i2P - i3P
OSt	0	Pr2	Temporización salida auxiliar	0 - 250,
OSS	0	Pr2	Punto de consigna salida auxiliar	-500 - 500
OSH	2.0	Pr2	Diferencial salida auxiliar	-120 - 120
OSi	rP	Pr2	Selección sonda salida auxiliar	rP - EP - Ip - i1p - i2P - i3P
tdF	rE	Pr2	Tipo de deshielo	rE - in
idF	6.0	Pr2	Intervalo entre deshielos	1 - 144,
dtE	8	Pr2	Temperatura al final del deshielo	-50 - 50,
MdF	20	Pr2	Duración Máx del deshielo	0 - 250,
dFd	rt	Pr2	Display durante el deshielo	rt - it - SET - dEF
Fdt	0	Pr2	Tiempo de drenaje	0 - 60
dAd	20	Pr2	Retardo MAX visualización después deshielo	0 - 250,
FnC	c_n	Pr2	Modo de control de los ventiladores	o-n - C1n - C2n - Cn - o-Y - c1Y - C2Y - Cy
FSt	30	Pr2	Temperatura paro ventiladores	-50 - 50,
AFH	2.0	Pr2	Diferencial alarma temperatura	1 - 250,
Fnd	2	Pr2	Retardo ventiladores después deshielo	0 - 250,
ALU	30	Pr2	Alarma alta temperatura	1 - 50,
ALL	30	Pr2	Alarma MIN temperatura	1 - 50,
ALd	15	Pr2	Retardo Alarma temperatura	0 - 250,
EdA	30	Pr2	Retardo alarma temperature al fin deshielo	0 - 250,
tBA	YES	Pr2	Inhibición relé alarma	n - Y
tCy	---	Pr1	Duración último ciclo	solo lectura
tP1	---	Pr1	Duración fase 1	solo lectura
tP2	---	Pr1	Duración fase 2	solo lectura
tP3	---	Pr1	Duración fase 3	solo lectura
Adr	1	Pr2	Dirección línea serie	0 - 247,
bUt	30	Pr2	Duración zumbador ON al final del ciclo	0 - 60,
tPb	ntc	Pr2	Tipo de sonda	nTC - PIC
rEL	2.0	Pr2	Versión del Firmware	solo lectura

Menu parametros impresora			
itP	10	Intervalo entre impresiones	1 - 180
pbP	irP	Información que se debe imprimir	ip - rP - irP - ALL
Par	---	Impresión tabla parámetros	-----
Cyc	---	Impresión parámetros de los ciclos	-----
PTH	Y	Impresión durante la conservación	n - Y
Pnu	---	Número de ciclos	Solo lectura

CICLOS DE ENFRIAMIENTO RÁPIDO

Cy1:	ciclo de enfriamiento rápido y conservación a temp. positiva
Cy2:	ciclo de enfriamiento rápido y congelación con conservación
Cy3:	ciclo de congelación rápida y conservación
Cy4:	ciclo de congelación rápida sin conservación

Etiqueta	CY1	CY2	CY3	CY4	Descripción parámetros
cyS	tEP	tEP	tEP	tEP	Regulación del ciclo
dbC	no	no	no	no	Deshielo antes del ciclo
iS1	20	10	-18	-18	Punto de consigna para la sonda intercalada
rS1	-10	-10	-30	-30	Punto de consigna de la sonda de la cámara para la primera fase
Pd1	2,0	2,0	4,0	4,0	Ciclo a tiempo primera fase
iS2	5	5	-18	-18	Punto de consigna para la sonda intercalada para la segunda fase
rS2	2	-2	-30	-30	Punto de consigna de la sonda de la cámara para la segunda fase
Pd2	2,0	2,0	OFF	OFF	Ciclo a tiempo segunda fase
iS3	3	-18	-18	-18	Punto de consigna para la sonda intercalada para la tercera fase
rS3	2	-30	-30	-30	Punto de consigna de la sonda de la cámara para la tercera fase
Pd3	oFF	2,0	OFF	OFF	Ciclo a tiempo tercera fase
dbH	yes	yes	yes	no	Deshielo antes de una fase fuerte
HdS	3	-18	-18	OFF	Punto de consigna de la fase de espera

	
<p>Dixell S.r.l. - Z.I. Via dell'Industria, 27 - 32010 Pieve d'Alpago (BL) ITALY Tel. +39.0437.9833 r.a. - Fax +39.0437.989313 - EmersonClimate.com/Dixell - dixell@emerson.com</p>	



XB590L(XB570L)

SOMMAIRE

1. AVERTISSEMENTS GÉNÉRAUX	2
2. DESCRIPTION GÉNÉRALE	3
3. INSTALLATION ET MONTAGE	3
4. SCHÉMA ÉLECTRIQUE	4
5. PANNEAU AVANT	4
6. GUIDE RAPIDE	4
7. CYCLES DE RÉFROIDISSEMENT RAPIDE (1-4)	8
8. DÉGIVRAGE	11
9. GESTION DE L'HORLOGE	12
10. PROGRAMMATION DES PARAMÈTRES	13
11. PARAMÈTRES	14
12. GESTION DE L'IMPRIMANTE	16
13. BRANCHEMENTS ÉLECTRIQUES	19
14. LIGNE SÉRIE	19
15. CLÉ DE PROGRAMMATION	19
16. SIGNALISATION DES ALARMES	20
17. DONNÉES TECHNIQUES	21
18. VALEURS DES PARAMÈTRES	22

1. AVERTISSEMENTS GÉNÉRAUX

1.1 LIRE CETTE NOTICE AVANT L'UTILISATION

- Cette notice fait partie intégrante du produit et doit être conservée avec l'appareil pour une consultation rapide et facile.
- Le régulateur ne doit pas être utilisé avec des fonctions diverses de celles décrites ci-après, en particulier il ne peut pas être utilisé comme un dispositif de sécurité.
- Avant de procéder, vérifier les limites d'application.
- Dixell Srl se réserve le droit de varier la composition de ses produits, sans le communiquer au client, tout en garantissant toutefois le fonctionnement identique et inchangé des produits.

1.2 PRÉCAUTIONS DE SÉCURITÉ

- Vérifier le bon voltage avant le raccordement de l'appareil.
- Ne pas exposer l'unité à l'eau ou à l'humidité : utiliser le régulateur uniquement dans les limites de fonctionnement prévues en évitant des échanges soudains de température unis à une humidité atmosphérique élevée pour éviter la formation de condensation.
- Attention : avant de commencer toute maintenance, désactiver les branchements électriques de l'instrument.
- L'instrument ne doit jamais être ouvert.
- En cas de dysfonctionnement ou de panne, réexpédier l'instrument au revendeur ou à la société « Dixell S.r.l. » (voir l'adresse) avec une description précise de la panne.
- Tenir compte du courant maximum que l'on peut appliquer à chaque relais (voir Données Techniques).
- Positionner la sonde de manière qu'elle ne puisse pas être atteinte par l'utilisateur final.
- Faire en sorte que les câbles des sondes, de l'alimentation du régulateur, de l'alimentation des charges soient séparés et suffisamment éloignés entre eux, sans se croiser et sans former de spirales.
- En cas d'applications dans des environnements industriels très critiques, il peut être utile d'adopter des filtres de réseau (notre mod. **FT1**) en parallèle des charges inductives.

2. DESCRIPTION GÉNÉRALE

La série XB a été créée pour la congélation ou la surgélation des aliments en conformité avec les normes internationales de sécurité. L'instrument dispose des fonctions suivantes :

- 4 cycles configurés en fonction des cycles de refroidissement rapide les plus communément utilisés ; l'utilisateur peut modifier les paramètres internes pour améliorer à son gré le rendement de la machine.
- Chaque cycle peut être arrêté manuellement.
- Chaque cycle peut utiliser la sonde à piquer à introduire dans l'aliment.
- Durant un cycle, aucun refroidissement rapide n'est effectué pendant que les ventilateurs sont encore allumés. Le dégivrage peut être effectué avant, après le refroidissement rapide ou pendant la conservation (Holding).
- Chaque cycle peut être subdivisé en 3 phases avec des paramètres individuels.
- Il est possible d'utiliser la sortie de répétition du signal pour brancher un afficheur déporté.
- Le régulateur dispose d'une sortie pour l'imprimante modèle Dixell XB05PR. La régulation est effectuée au moyen d'une horloge interne qui calcule le temps.

3. INSTALLATION ET MONTAGE

Le montage du **XB570L** s'effectue sur panneau vertical, dans un trou de 150 x 31 mm, et fixé à l'aide de 2 vis de $\varnothing 3 \times 2$ mm à une distance de 165 mm. Afin d'obtenir une protection frontale IP65, utiliser le caoutchouc de protection frontale mod. RG-L (en option).

La plage de température admise pour un bon fonctionnement est comprise entre 0 et 60°C. Éviter les lieux soumis à de fortes vibrations, aux gaz corrosifs, à une saleté ou à une humidité excessive. Les mêmes indications valent également pour les sondes. Permettre l'aération de la zone située à proximité des fentes de refroidissement.

3.1 MONTAGE

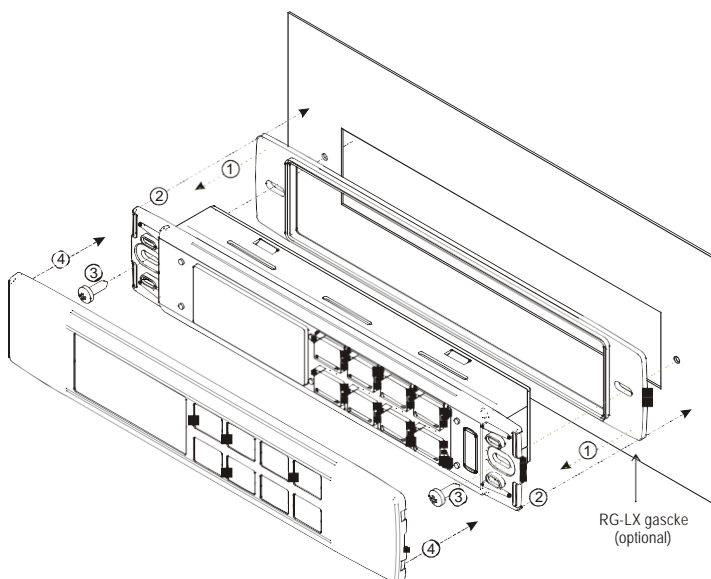

3.2 GABARIT DE PERÇAGE

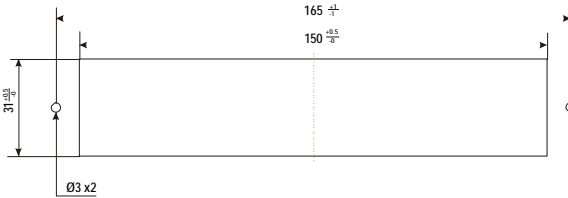

4. SCHÉMA ÉLECTRIQUE

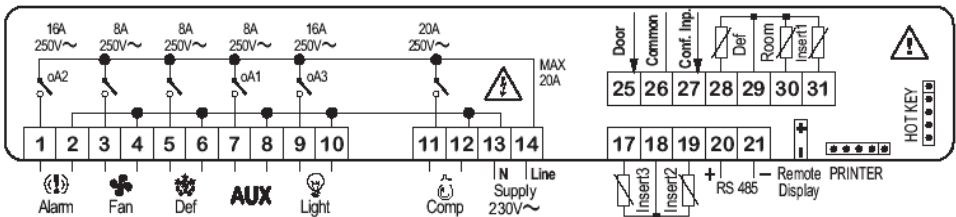

Les sondes à piquer 2 et 3 (17-18-19) sont désactivées en usine.

Les sorties relais 9-10 (oA3)=lumière, 7-8 (oA1)=Aux, 1-2(oA2)=alarme sont configurées de cette manière en usine.

Le microrupteur porte doit être branché aux contacts 25-26.

5. PANNEAU AVANT



6. GUIDE RAPIDE

6.1 AFFICHEUR

- Grand : température de l'air.
- Petit : timer ou sonde à piquer
- Icônes d'état.

Chaque icône allumée indique une charge ou un état d'activation.

Une icône clignotante indique une temporisation d'activation de paramètre ou d'entrée digitale.

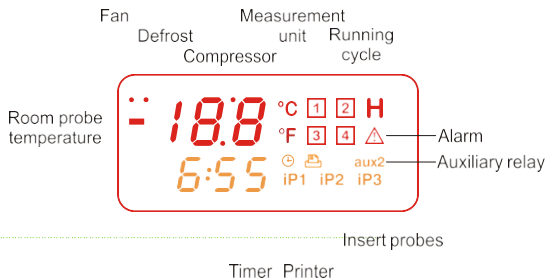

6.2 CLAVIER EN STAND-BY

SÉLECTIONNER UN CYCLE :

Appuyer en séquence sur la touche (3)

 pour sélectionner un cycle, lors de chaque pression l'écran affiche la sélection 1, 2, 3, 4, H (cycle de maintien)

DÉMARRER UN CYCLE : appuyer et relâcher le bouton (2) START/STOP

. La LED jaune correspondante s'allume.

ARRÊT MANUEL : appuyer et relâcher le

bouton (2) START/STOP , la LED jaune clignote. Le redémarrage s'effectue en appuyant sur la touche ou automatiquement après la durée de pause PAU.

ARRÊT DÉFINITIF : maintenir appuyé le

bouton (2) START/STOP , la LED jaune s'éteint.

ONFIGURER L'HORLOGE (RTC)

Maintenir appuyée la touche **DOWN** (5) pour accéder au menu horloge et configurer la date et l'heure.

Utiliser les flèches pour se déplacer entre les paramètres.

- **Pour modifier :** appuyer sur **SET**, puis configurer la valeur au moyen des flèches.

- **Pour confirmer :** appuyer sur **SET**.

- **Pour quitter le menu :** appuyer simultanément sur les touches flèche ou attendre 5 s.

CONFIGURER LA TEMPÉRATURE DE MAINTIEN À LA FIN DU CYCLE

Si un cycle de refroidissement rapide prévoit le maintien, appuyer puis relâcher la touche **SET** (6), et sa valeur HdS (point de consigne de maintien) sera alors affichée pendant 5 secondes.

Pour modifier HdS : pendant les 5 secondes, maintenir appuyée la touche SET jusqu'au clignotement de HdS, utiliser les flèches pour modifier la valeur.

Pour confirmer : appuyer à nouveau sur la touche SET.

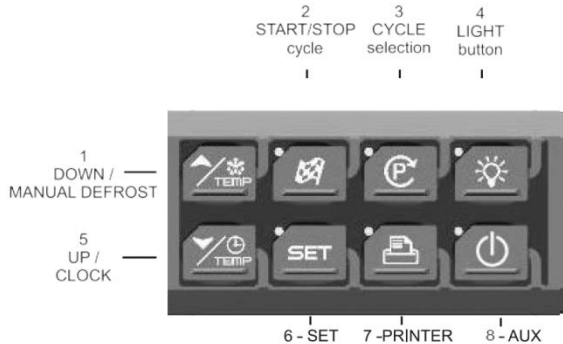

Utiliser les flèches pour afficher les éléments :

- Min= minutes
- Hou= heure
- daY= jour
- Mon= mois
- YEA= année
- tiM= horaire US/EU (Europe)



Valeur du point de consigne de maintien qui démarrera à la fin du cycle 1.

6.3 LE CLAVIER DURANT LE FONCTIONNEMENT D'UN CYCLE

Après avoir démarré un cycle de refroidissement rapide, l'instrument répond avec cette interface.

AFFICHEUR DES TEMPÉRATURES :

Afficheur supérieur : sonde d'ambiance.

Afficheur inférieur : sonde à piquer (si activée) ou le compte à rebours du temps maximal.

CHANGEMENT DE L'AFFICHAGE : en appuyant sur la touche flèche EN BAS (5), les sondes iP2 et iP3 sont affichées en séquence, si activées, puis la durée maximale qui reste pour terminer le cycle.

AFFICHAGE DE LA PHASE EN COURS :

en appuyant une fois sur la flèche EN HAUT (1), l'état de la phase en cours s'affichera pendant 5 secondes. Si une phase n'est pas activée, elle ne sera pas affichée.

CONTRÔLER LES VALEURS DE RÉGLAGE

En appuyant sur la touche SET en séquence :

- 1) **rSI** = valeur du thermostat.
- 2) **iSI** = valeur de fin de phase pour la sonde à piquer.
- 3) retour à l'affichage normal.

MODIFIER LES VALEURS DE RÉGLAGE

Lorsque rSI ou iSI sont affichés, maintenir appuyée la touche SET (6) jusqu'au clignotement de la LED jaune de la touche et l'inscription sur l'afficheur.

Ensuite, utiliser les touches flèche et appuyer à nouveau sur la touche SET pour confirmer.



Si les phases sont activées :
PH1= phase 1 du cycle 1
PH2= phase 2 du cycle 1
PH3= phase 3 du cycle 1

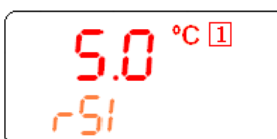

6.4 UTILISATION DU CLAVIER AVEC LE CYCLE DE MAINTIEN (H)

Le démarrage du cycle de maintien s'effectue en sélectionnant H et en appuyant sur la touche START.

AFFICHER LES VALEURS DE RÉGLAGE

Lorsqu'un maintien est sélectionné, l'icône H allumée, en appuyant sur la touche SET (6), la valeur suivante est affichée :

- **SEtH** = valeur du thermostat de la cellule en phase de maintien.

MODIFICATION : avant 5 secondes, appuyer sur la touche SET pendant 2 secondes, la LED de la touche (6) et l'inscription affichée clignotent.

Modifier la valeur avec les touches flèche (1 et 6).

CONFIRMER et QUITTER : appuyer à nouveau sur SET.



6.5 AUTRES TOUCHES

LUMIÈRE (4): en l'appuyant et la relâchant, on active ou désactive le relais lumière. La LED jaune de la touche indique l'état du relais.

AUX (8): en appuyant et relâchant la touche AUX, on active/désactive le relais auxiliaire (si configuré)

IMPRIMANTE/H (7) : en appuyant sur la touche, si elle est reliée à une imprimante, on lance l'impression à des intervalles selon la configuration.

CONFIGURATION DE L'IMPRIMANTE

Appuyer sur la touche (7) pendant quelques secondes pour accéder au menu imprimante, l'inscription **itP** est affichée.

Pour sélectionner : flèche EN HAUT ou EN BAS

Pour modifier : appuyer sur **SET**, puis sur les touches flèche.

Pour confirmer : appuyer sur **SET**.

Pour quitter le menu : appuyer simultanément sur SET + flèche EN HAUT ou attendre 5 secondes.

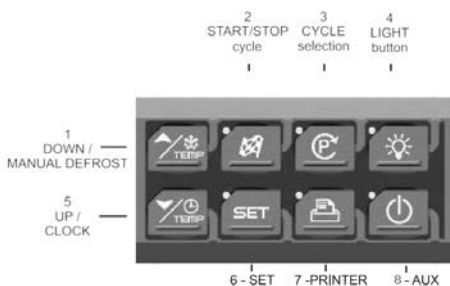

Les touches flèche défilent les inscriptions suivantes :

- **itP**= intervalle d'impression.
- **PbP**= date d'impression.
- **PAR**= impression des paramètres.
- **Cyc**= impression des paramètres des cycles.
- **PtH**= impression pendant le maintien.
- **PrS**= paramètres du niveau Pr1 ou Pr2.
- **Pnu**= nombre d'impressions.

6.6 TOUCHES COMBINÉES

	<p>La combinaison verrouille (PoF) ou déverrouille (Pon) le clavier.</p>
	<p>Accès à la programmation en stand-by. Depuis le niveau « Pr2 », il est possible d'afficher ou de cacher en « Pr1 » un paramètre. La présence de ce dernier est indiquée par un petit point à sa droite.</p>
	<p>En phase de programmation, retour au menu précédent.</p>

6.7 SIGNIFICATION DES LEDS

LED	MODE	ACTION
	ON	- Compresseur actif
	Clignote	- Temporisation antipompage (AC) - Mode de programmation (avec
	ON	- Ventilateurs actifs
	Clignote	- Temporisation de l'allumage des ventilateurs - Mode de programmation (avec
	ON	- Dégivrage actif
	Clignote	- Drainage en cours
1, 2, 3, 4, H	ON	- Cycles 1, 2, 3, 4 H sélectionnés
1, 2, 3, 4, H	Clignote	- Cycle interrompu momentanément
	ON	- alarme générale
AUX-AUX2	ON	- sorties relais auxiliaires activées

7. CYCLES DE REFROIDISSEMENT RAPIDE (1-4)

7.1 COMMENT SÉLECTIONNER ET MODIFIER UN CYCLE DE REFROIDISSEMENT RAPIDE

La programmation d'un cycle est possible uniquement avec la machine arrêtée : (aucun cycle actif).

- Sélectionner le cycle souhaité en appuyant plusieurs fois sur la touche
- Appuyer pendant 5 s sur la sa LED commence à clignoter et elle s'allume directement lors du premier paramètre (cyS) du cycle sélectionné. L'**afficheur inférieur** indique le premier paramètre cyS, l'**afficheur supérieur** indique sa valeur.
- Sélectionner le paramètre souhaité avec les touches flèche.
- Appuyer sur la touche SET, la valeur commence à clignoter.
- La modifier à l'aide des touches **o** et **n**. Dès que l'on appuie sur une touche flèche, la valeur arrête de clignoter et commence à augmenter ou à diminuer.
- Appuyer sur « SET » pour mémoriser la nouvelle valeur et passer au code du paramètre suivant.

Quitter : appuyer sur SET+ **o** ou attendre 30 s sans appuyer aucune touche.

REMARQUE : la nouvelle valeur configurée est mémorisée même si l'on quitte avant le time-out.

7.2 STRUCTURE D'UN CYCLE DE REFROIDISSEMENT RAPIDE (1-4) - PARAMÈTRES

Par.	Signification
cyS	Configuration du cycle tEP : température : le cycle s'effectue en fonction du paramètre rEM ; tim : cycle à temps déterminé par les paramètres Pd1, Pd2, Pd3.
dbC	Dégivrage avant le cycle : (Oui/Non) Oui (Yes) le dégivrage est effectué, avec Non (No) le cycle démarre immédiatement.
iS 1	Point de consigne pour la sonde à piquer : (-50÷50°C, OFF ; rés. 1°C/1°F, avec OFF la phase est à temps) lorsque la température mesurée de la sonde à piquer atteint cette valeur, la première phase est terminée.
rS 1	Point de consigne de la température d'ambiance pour la première phase , (-50,0÷50,0 ; rés. 0,1°C/1°C/1°F) évite que la température d'ambiance atteigne des valeurs trop basses.

Par.	Signification
Pd1	Cycle à temps : pris en considération s'il n'y a pas de sonde à piquer ou dans les cas décrits dans le paragraphe 7.3 (OFF ÷ 4,0 h. ; rés. 10 minutes) durée de la première phase ; Cycle à température : durée maximale de la première phase. Cette utilisation n'est valable que s'il y a la sonde à piquer.
iS 2	Point de consigne pour la sonde à piquer : (-50;+50°C, OFF ; rés. 1°C/1°F, avec OFF la phase est à temps) lorsque la température mesurée de la sonde à piquer atteint cette valeur, la deuxième phase est terminée.
rS 2	Point de consigne de la température d'ambiance pour la deuxième phase , (-50,0;+50,0 ; rés. 0,1°C/1°C/1°F) évite que la température d'ambiance atteigne des valeurs trop basses pendant la deuxième phase.
Pd2	Cycle à temps : pris en considération s'il n'y a pas de sonde à piquer ou dans les cas décrits dans le paragraphe 7.3 (OFF ÷ 4,0 h. ; rés. 10 minutes) durée de la deuxième phase ; Cycle à température : durée maximale de la deuxième phase. Cette utilisation n'est valable que s'il y a la sonde à piquer.
iS3	Point de consigne pour la sonde à piquer : (-50;+50°C, OFF ; rés. 1°C/1°F, avec OFF la phase est à temps) lorsque la température mesurée de la sonde à piquer atteint cette valeur, le cycle est terminé.
rS3	Point de consigne de la température d'ambiance pour la troisième phase , (-50,0;+50,0 ; rés. 0,1°C/1°C/1°F) évite que la température d'ambiance atteigne des valeurs trop basses.
Pd3	Cycle à temps : pris en considération s'il n'y a pas de sonde à piquer ou dans les cas décrits dans le paragraphe 7.3 (OFF ÷ 4,0 h. ; rés. 10 minutes) durée de la troisième phase ; Cycle à température : durée maximale de la troisième phase. Cette utilisation n'est valable que s'il y a la sonde à piquer.
dbH	Dégivrage avant la phase de conservation (Oui/Non ; rés. valeur) avec Oui (Yes) le dégivrage est effectué, avec Non (No) la phase de conservation commence immédiatement. Si la phase de conservation est désactivée, le dégivrage n'est pas effectué.
HdS	Point de consigne de la phase de conservation (-50,0;+50,0 ; OFF rés. 0,1°C/1°C/1°F) à la suite de la fin du cycle. Avec « OFF », la phase de conservation est désactivée.

REMARQUE 1 IMPORTANTE : pour désactiver une phase, il suffit de configurer sa durée en OFF.
Par ex. : si Pd3= **OFF** , la troisième phase du cycle n'est pas effectuée.

REMARQUE 2 IMPORTANTE : si les phases qui suivent celle en cours sont désactivées, on passe directement au message de fin de cycle.

7.3 GESTION DES SONDÉS À PIQUER.

À travers la sonde à piquer, il est possible de surveiller la température interne du produit et de programmer sur celle-ci le cycle de refroidissement rapide et de surgélation.
En effet, les diverses phases se termineront lorsque la température interne atteindra les valeurs configurées de fin de cycle. Si une sonde n'est pas activée, elle ne sera pas prise en considération.

Comme indiqué dans le tableau suivant, pour passer d'une phase à une autre, il faut que toutes les sondes à piquer utilisées aient atteint la température de fin de phase, respectivement iS1, iS2, iS3.

Si la phase en cours correspond à la **dernière** phase activée, lorsqu'une sonde à piquer atteint la température iSx, avec x = 1, 2 ou 3, les inscriptions alternées End i1P ou i2P ou i3P apparaîtront sur l'afficheur inférieur, ce message reste actif jusqu'à ce que l'on appuie sur une touche. En appuyant sur la touche, on repart avec l'affichage précédent. Toujours pendant la dernière phase, lorsqu'une sonde à piquer atteint la température iSx, même le buzzer est activé pour le temps « but » ou jusqu'à ce que l'on appuie sur une touche.

Si pendant ce temps, une autre sonde atteint la température iS3, le message correspondant d'identification sera également affiché.

Par ex. : si i1P et i3P ont atteint iS3, le message End →i1P→i3P→End sera affiché.

7.4 EXEMPLE DE CYCLE DE REFROIDISSEMENT RAPIDE

Le graphique suivant explique comment fonctionne un cycle de refroidissement rapide et de surgélation complet.

Pour simplifier, on a représenté l'utilisation d'une seule sonde à piquer.

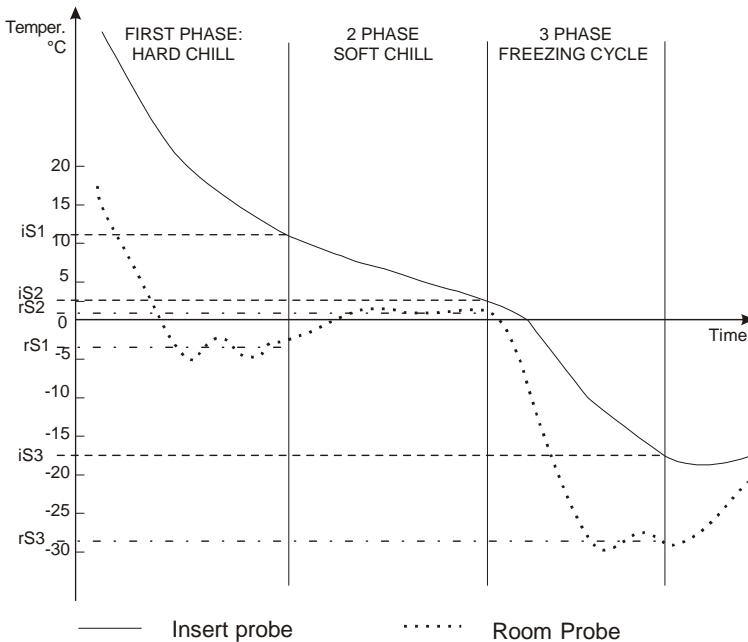

7.4.1 Première phase : refroidissement rapide

Cette phase est normalement utilisée pour refroidir rapidement des aliments chauds. Par ex. de 80°C à 20°C.

Pendant le refroidissement rapide, aussi bien le compresseur que les ventilateurs sont toujours allumés jusqu'à atteindre la température **rS1**. À ce moment-là, le compresseur est allumé et éteint de sorte à maintenir la température de la chambre à la valeur **rS1**. La phase de refroidissement rapide se termine lorsque la température interne du produit mesurée par la sonde à piquer utilisée atteint la valeur **iS1**. Normalement, **rS1** est configurée quelques degrés en dessous de zéro.

7.4.2 Deuxième phase : refroidissement lent

La deuxième phase démarre quand le refroidissement rapide se termine. Elle est utilisée pour éviter la formation de cristaux de glace sur les produits. La deuxième phase se termine lorsque la température interne du produit atteint la valeur **iS2** (normalement 4 ou 5°C).

Pendant la deuxième phase, la température de la cellule est maintenue à la valeur **rS2** (normalement à 0 ou 1°C).

7.4.3 Troisième phase : surgélation rapide

Elle est utilisée pour congeler rapidement les aliments.

Pendant la congélation, aussi bien le compresseur que les ventilateurs sont toujours allumés jusqu'à atteindre la température **rS3**. À ce moment-là, le compresseur est allumé et éteint de sorte à maintenir la température de la chambre à la valeur **rS3** (normalement quelques degrés en dessous de **iS3**). La phase de congélation et tout le cycle se terminent lorsque la température interne du produit mesurée par la sonde à piquer atteint la valeur **iS3** (-18°C).

7.4.4 Fin du cycle de congélation et début de la phase de conservation (sélectionnable).

Quand le cycle de congélation est terminé, un signal d'alarme est généré (éventuellement aussi l'activation du relais d'alarme si oA1 ou oA2 =AL), comme décrit dans le paragraphe 7.3.

Le buzzer s'éteint après la durée ". L'alarme s'arrête en appuyant sur n'importe quelle touche.

À la fin du cycle de congélation, le régulateur démarre automatiquement la phase de conservation à la température configurée au paramètre HdS. Si HdS=OFF, la phase de conservation ne sera pas effectuée et la machine s'éteindra.

REMARQUE 1 : avant la phase de conservation, il est possible d'effectuer un **dégivrage automatique** (par dbH=YES (OUI)).

REMARQUE 2 : si la **température de fin de cycle n'est pas atteinte** avant le temps maximal Pd1+Pd2+Pd3, l'instrument continue la régulation et l'alarme de dépassement du temps maximal « **oCF** » apparaît sur l'afficheur.

8. DÉGIVRAGE

Le dégivrage à **intervalles** est activé uniquement pendant la conservation, que celle-ci appartienne à l'un des cycles 1-4 ou au cycle H.

Dans ce cas, l'intervalle de dégivrage est établi par le paramètre « idF ».

Pendant le cycle de dégivrage, les alarmes de température maximale et minimale sont désactivées.

En cas d'alarmes déjà présentes, celles-ci restent également durant le dégivrage.

D'autres dégivrages possibles sont établis par les paramètres :

- **dbC** : dégivrage avant le cycle
- **dbH** : dégivrage avant la conservation

Les sources des demandes possibles de démarrage d'un cycle de dégivrage sont analysées ci-après.

8.1 DEMANDE DE DÉGIVRAGE

La demande de dégivrage peut avoir lieu pour :

8.1.1 Écoulement de l'intervalle entre les dégivrages (uniquement durant la conservation)

Un intervalle fixe est prévu entre le début d'un cycle de dégivrage et le suivant, et il peut être configuré avec le paramètre (**idF**). Lors de l'écoulement de cet intervalle, il est réinitialisé et un cycle de dégivrage commence.

8.1.2 Pression de la touche DEF (uniquement durant la conservation)

S'assurer qu'aucun cycle ne soit actif ou que la conservation est en cours.

En appuyant sur la touche **UP/DEF** pendant 3 secondes, une demande de dégivrage est envoyée indépendamment de l'intervalle entre les dégivrages (**idF**) qui est réinitialisé.

REMARQUE 1 : pendant le dégivrage manuel, il est possible de modifier aussi bien le point de consigne de la phase de maintien que de sélectionner un cycle.

REMARQUE 2 : si la température relevée par la sonde évaporateur est supérieure à la température de fin de dégivrage (**dtE**), le dégivrage n'est pas effectué et le message « **nod** » apparaît sur l'afficheur.

8.2 TYPE DE DÉGIVRAGE

Le type de dégivrage, configurable avec le paramètre (**tdF**), peut être :

8.2.1 Avec résistance électrique (**tdF=rE**)

tout simplement en éteignant le compresseur et en activant le relais de dégivrage. Avec l'arrêt du compresseur, il est possible d'avoir des cycles de dégivrage même sans le relais de dégivrage.

8.2.2 À Gaz Chaud (**tdF=in**)

avec le compresseur allumé et le relais de dégivrage actif pendant toute la durée du dégivrage. Le relais de dégivrage et la durée maximale du cycle de dégivrage (**MdF**) attendent pour l'activation de la temporisation éventuelle d'antipompage.

8.3 FIN DU DÉGIVRAGE

8.3.1 En fonction de la durée

Si la sonde évaporateur est absente (**EPP** = non), le cycle de dégivrage termine à l'écoulement de la durée maximale du cycle de dégivrage, configurable avec le paramètre (**MdF**).

Le dégivrage termine en fonction de la durée si avant MdF la température de la sonde évaporateur n'atteint pas la valeur de dtE. De plus, il est terminé quand même en fonction de la durée en cas de défaut de la sonde évaporateur (**P2**).

8.3.2 En fonction de la température

Si la sonde évaporateur est présente (**EPP** = y) et relève que la température de fin de dégivrage configurée avec le paramètre (**dtE**) a été atteinte, le cycle de dégivrage se termine.

Si à l'écoulement de la durée maximale du cycle de dégivrage (**MdF**), la température configurée n'a pas été atteinte, le dégivrage se termine quand même.

8.3.3 Demande de dégivrage avec la température de la sonde évaporateur supérieure à la température de fin dégivrage dtE.

Si à la demande de dégivrage, il y a les conditions de fin du cycle de dégivrage ($T_2 > dtE$), ce dernier ne démarre non plus et l'intervalle entre les dégivrages est réinitialisé.

8.4 TEMPS DE DRAINAGE

À la fin du cycle de dégivrage, un temps de drainage est prévu, pendant lequel tous les relais de la régulation restent éteints et la LED clignote . La durée du drainage peut être configurée avec le paramètre (**Fdt**).

8.5 TEMPORISATION D'ALARME DE TEMPERATURE APRES LE DEGIVRAGE

À la fin du cycle de dégivrage, uniquement si le temps d'exclusion du contrôle de l'alarme de température à l'allumage s'est écoulé, une temporisation en minutes est sélectionnée, configurable avec le paramètre (**EdA**) d'exclusion sur le contrôle de l'alarme de température. Une fois ce temps écoulé, s'il y a une situation d'alarme de température, la temporisation normale d'alarme de température est sélectionnée (**ALd**).

8.6 AFFICHAGE PENDANT LE DÉGIVRAGE

Pendant tout le cycle de dégivrage, en configurant le paramètre (**dfD**), il est possible d'afficher :

- la température actuelle
- la température relevée au début du cycle de dégivrage
- la valeur du point de consigne
- le message **dEF**.

À la fin du cycle de dégivrage, le message **dEF** est remplacé par la température relevée au début du cycle de dégivrage. Une fois le cycle de dégivrage terminé, la température affichée sera mise à jour dès qu'elle sera inférieure à la température relevée au début du cycle de dégivrage ou au point de consigne, ou bien au déclenchement d'une alarme de température ; autrement, la mise à jour de la température sera effectuée uniquement lorsque le temps maximal de temporisation de mise à jour de la température sera écoulé, après le cycle de dégivrage configuré par le paramètre (**dAd**).

9. GESTION DE L'HORLOGE

En appuyant pendant 5 s sur la touche **EN BAS**, il est possible d'accéder aux paramètres de l'horloge, date et horaire.

- **Min** : minutes (00÷59) ;
- **Hou** : heures (1÷24) ;
- **dAy** : jour du mois (1÷31) ;
- **Mon** : mois(1÷12) ;
- **yEA** : année (2000÷2100)
- **tiM** : format **Eu** : européen : jj/mm/aaaa ; **USA** : américain : mm/jj/aaaa

10. PROGRAMMATION DES PARAMÈTRES

3 niveaux de visibilité sont prévus pour chaque paramètre :

1. Non visible
2. Visible en « Pr2 » et en « Pr1 »
3. Uniquement visible en « Pr1 ».

« Pr1 » : comprend les paramètres accessibles par l'utilisateur. S'il n'y a aucun paramètre dans le menu, en le sélectionnant il s'affiche directement en Pr2.

Le paramètre « Pr2 » contenu en Pr1 comprend tous les paramètres de l'instrument (**niveau installateur**). On y accède avec un *mot de passe*. Depuis ici, il est possible d'activer ou désactiver chaque paramètre en « Pr1 » (**niveau utilisateur**) en appuyant sur **SET+n**.



Si un paramètre est activé au niveau utilisateur en « Pr2 », la LED



est allumée.

10.1 « PR1 » : PARAMÈTRES POUR L'UTILISATEUR

10.1.1 Comment accéder à la programmation

1. Maintenir appuyées les touches **SET** et **n** pendant 3 s jusqu'à l'affichage du premier paramètre en Pr1 avec sa valeur.
2. Avec « n » ou « o », il est possible d'afficher les paramètres (afficheur inférieur) avec leur valeur (afficheur supérieur).
3. En appuyant sur la touche **SET**, entrer dans la phase de modification du paramètre.
4. Pour retourner au menu précédent, appuyer simultanément sur les touches **SET** et « o ».

10.2 ACCES AU « PR2 » ET SAISIE DU MOT DE PASSE

Pour accéder aux paramètres contenus en « Pr2 », il faut saisir un mot de passe.

1. Accéder au Menu Pr1, sélectionner l'étiquette « Pr2 » et appuyer sur la touche « SET », l'inscription « PAS » clignotante apparaîtra, puis « 0-- » avec le zéro clignotant.
2. utiliser **o** ou **n** pour saisir sur le caractère numérique clignotant le chiffre correct ;
3. confirmer ce chiffre en appuyant sur « SET » : le caractère numérique cessera de clignoter en maintenant l'affichage du chiffre choisi et le clignotement se déplacera sur le caractère numérique suivant ;
4. répéter les opérations 2 et 3 pour les caractères numériques restants ;
5. si le mot de passe est correct en appuyant sur « **SET** » sur le dernier caractère numérique, il est possible d'accéder au « Pr2 », autrement on visualise à nouveau « Pr2 ».

Si l'on n'appuie sur aucune touche avant 15 secondes, l'instrument affichera à nouveau la température de la chambre.

Le MOT DE PASSE est

321

REMARQUE 2 : chaque paramètre présent en « Pr2 » peut être éliminé ou déplacé en « Pr1 » (niveau utilisateur), en appuyant sur les touches **SET+ n**. Lorsqu'on est en « Pr2 », s'il y a un paramètre en « Pr1 »,



la LED



s'allume.

11. PARAMÈTRES

Hy Différentiel du thermostat : (0,1 ÷ 12,0 /0,1°C/1°F). Le compresseur redémarre lorsque la température de la cellule dépasse le point de consigne +Hy.

AC Temporisation du compresseur : (0÷30 min) intervalle minimum entre l'arrêt du compresseur et son redémarrage.

PAU Durée de pause : (0 ÷ 60min) si un cycle est momentanément arrêté à l'aide de la touche START/STOP, il repart automatiquement après la durée de pause PAU.

Pf Mode coupure de courant : (0 ÷ 250 min) si la coupure de courant dure plus que Pf, le cycle redémarre au début de la phase, s'il dure moins que Pf, il redémarre là où il s'était arrêté.

CO On Compresseur ON (allumé) en cas de défaut de sonde : (0÷ 255 min) en cas de défaut de la sonde d'ambiance (rPF), le compresseur reste allumé (ON) pendant cette durée. Avec CO=0, le compresseur est toujours éteint (OFF).

COF Compresseur OFF (éteint) en cas de défaut de sonde : (0÷255 min) en cas de défaut de la sonde d'ambiance (rPF), le compresseur reste éteint (OFF) pendant cette durée. Avec COF=0, le compresseur reste toujours allumé (ON).

SONDES

rPO Étalonnage de la sonde d'ambiance (-12,0 ÷ 12,0 ; rés. 0,1°C/1°F)

EPP Présence de la sonde évaporateur (NON/OU)

EPO Étalonnage de la sonde évaporateur : (-12,0 ÷ 12,0 ; rés. 0,1°C/1°F)

i1P Présence de la sonde à piquer 1(NON/OU)

i1o Étalonnage de la sonde 1(-12,0 ÷ 12,0 ; rés. 0,1°C/1°F)

i2P Présence de la sonde à piquer 2 (NON/OU)

i2o Étalonnage de la sonde 2(-12,0 ÷ 12,0 ; rés. 0,1°C/1°F)

i3P Présence de la sonde à piquer 3 (NON/OU)

i3o Étalonnage de la sonde 3(-12,0 ÷ 12,0 ; rés. 0,1°C/1°F)

rEM Sélection de la sonde pour fin de cycle (iPt, rPt). Il détermine quelle sonde termine une phase ou un cycle en fonction de la température : **iPt** = sonde à piquer ; **rPt** = sonde d'ambiance.

AFFICHEUR ET MESURES

CF Unité de mesure de la température : °C = Celsius ; °F = Fahrenheit

rES Résolution (pour °C) : **in** : sans point décimal ; **de** : avec point décimal

Lod Afficheur supérieur : sélection de la sonde affichée : **rPt** = sonde d'ambiance ; **EP** = sonde évaporateur.

rEd Afficheur déporté : sélection de la sonde affichée : **rP** = sonde d'ambiance ; **EP** = sonde évaporateur ;

i1P = sonde à piquer 1 ; **i2P** = sonde à piquer 2 ; **i3P** = sonde à piquer 3.

ENTRÉES DIGITALES

d1P Polarité du microrupteur porte (25-26) : (OP÷CL) sélectionne si le microrupteur porte est actif à contact ouvert **OP** ou fermé **CL**.

Odc État des charges avec la porte ouverte : **no** = aucun effet ; **Fan** = ventilateurs éteints (OFF)

CPr = compresseurs éteints (OFF) ; **F_C** = ventilateurs et compresseurs éteints (OFF).

doA Alarme ouverture de porte : (0÷254 min, nu) temporisation d'alarme porte ouverte « dA », avec doA=nu, l'alarme n'est pas signalée.

dLc arrêt comptage pour porte ouverte **y** = arrête le comptage ; **n** = continue le comptage ;

rrd redémarrage des charges pour alarme de porte ouverte : **y** = charges éteintes par odc redémarrent ; **n** = aucune variation.

d2F(EAL, bAL) 2e entrée digitale : **EAL** : signalisation d'alarme extérieure ; **bAL** : alarme avec blocage de régulation ;

d2P Polarité de l'entrée digitale (26-27) : (OP÷CL) entrée active à contact ouvert **OP** ou fermé **CL**.

did Temporisation de l'alarme : (0÷255 min.) durée de la temporisation entre l'activation de l'entrée digitale et la signalisation de l'alarme.

SORTIES RELAIS CONFIGURABLES

oA1 relais auxiliaire-1 (7-8) : **ALL** : alarme ; **Lig** : lumière ; **AuS** : 2e thermostat ; **tMr** : relais auxiliaire, commande par touche ; **C2** : 2e compresseur.

oA2 Configuration du premier relais auxiliaire (1-2) : **ALL** : alarme ; **Lig** : lumière ; **AuS** : 2e thermostat ;

tMr : relais auxiliaire, commande par touche ; **C2** : 2e compresseur.

oA3 Configuration du premier relais auxiliaire (9-10) **ALL** : alarme ; **Lig** : lumière ; **AuS** : 2e thermostat ;

tMr : relais auxiliaire, commande par touche ; **C2** : 2e compresseur.

Gestion du deuxième compresseur

2CH Deuxième compresseur en phase de maintien : OAi=C2

La valeur (SET) du deuxième compresseur durant les cycles est rS1, 2, 3 + OAS.

	Refroidissement rapide	Maintien
2CH=C1	C1 et C2 actifs	C1 actif
2CH=C2	C1 et C2 actifs	C2 actif
2CH=1C2	C1 et C2 actifs	C1 et C2 actifs

OAt Temporisation 2e compresseur : (0÷255 min) temporisation d'allumage du deuxième compresseur après le premier.

OAS Point de consigne 2e compresseur : (0÷50 ; rés.1°C/1°F) delta température du deuxième compresseur additionné à la valeur de thermorégulation sélectionnée (rs1,2,3).

OAH différentiel : (0÷12,0 ; rés.0,1°C/1°F, toujours ≠0) différentiel de température sur la valeur du 2e compresseur.

OAI Sonde pour le 2e compresseur : rP = sonde d'ambiance ; EP = sonde évaporateur ; i1P = sonde à piquer 1 ; i2P = sonde à piquer 2 ; i3P = sonde à piquer 3.

RELAIS AUXILIAIRE

OSt Timer du relais auxiliaire : (0÷255 min) durée du relais auxiliaire allumé (ON). Lorsque oA1 ou 2 ou 3 = tMr.

OSS Point de consigne du relais auxiliaire oA1, oA2 ou oA3 = AUS (-50÷50 ; rés.1°C/1°F)

OSH Différentiel du relais auxiliaire : (-12,0÷12,0 ; rés. 0,1°C/1°F, toujours ≠0) différentiel d'intervention calculé sur OSS. Avec OAH<0, le relais auxiliaire fonctionne avec logique « chaud », avec OAH>0, le relais auxiliaire fonctionne avec logique « froid ».

OSi Sonde pour le relais auxiliaire du compresseur : rP = sonde d'ambiance ; EP = sonde évaporateur ; i1P = sonde à piquer 1 ; i2P = sonde à piquer 2 ; i3P = sonde à piquer 3.

DÉGIVRAGES

tdF Type de dégivrage (rE= résistances électriques ; in = inversion du cycle).

ldF Intervalle entre les dégivrages : (0.1÷ 24,0 ; rés. 10 min) uniquement en phase de maintien : détermine l'intervalle de temps entre un dégivrage et l'autre. Le dégivrage est désactivé si configuré sur 0,0.

dTE Température de fin de dégivrage : (-50÷50°C/°F) température atteinte par la sonde évaporateur pour terminer le dégivrage, seulement si EPP = YES (OUI)

MdF Durée maximale : (0÷255 min) avec EPP = NO (NON), le dégivrage dure MdF minutes, si EPP = YES (OUI), le dégivrage dure au maximum MdF minutes.

dFd Affichage durant le dégivrage : (rt, it, SEt, dEF) rt : température réelle ; it : température initiale ; SET : point de consigne ; dEF : inscription « dEF »

Fdt Drainage : (0 ÷ 60 min) temporisation de drainage à la fin du dégivrage.

dAd Temporisation de l'afficheur : (0÷120 min) temporisation pour restaurer la lecture (depuis l'état dFd) après le dégivrage.

VENTILATEURS

FnC Mode de fonctionnement des ventilateurs pendant la phase de maintien :

o-n = mode continu, éteints durant le dégivrage ;

C1n = en parallèle avec le 1er compresseur, éteints durant le dégivrage ;

C2n = en parallèle avec le 2e compresseur, éteints durant le dégivrage ;

Cn = en parallèle avec les compresseurs, éteints durant le dégivrage ;

o-Y = mode continu, allumés durant le dégivrage ;

C1y = en parallèle avec le 1er compresseur, allumés durant le dégivrage ;

C2y = en parallèle avec le 2e compresseur, allumés durant le dégivrage ;

Cy = en parallèle avec les compresseurs, allumés durant le dégivrage ;

FSt Température de blocage des ventilateurs : (-50÷50°C/°F ; rés. 1°C/1°F) valable si EPP=Y. Si la température d'évaporation est supérieure à FSt, les ventilateurs sont arrêtés.

AFH Différentiel pour les ventilateurs et l'alarme (0,1 ÷ 25,0 °C ; rés. 0,1°C/1°F), les ventilateurs redémarrent si la sonde évaporateur descend en dessous de FSt-AFH, l'alarme de température s'éteint lorsque la sonde alarme retourne à AFH degrés en dessous de l'alarme configurée.

Fnd Temporisation des ventilateurs : (0 + 255 min) intervalle de temps entre la fin du dégivrage et le démarrage des ventilateurs.

ALARMES DE TEMPÉRATURE (uniquement pour le maintien)

ALU alarme de température élevée : (1 ÷ 50°C/°F) liée à la valeur de maintien, si la sonde de thermorégulation est supérieure à « SET+ALU » pendant la temporisation Ald, cette alarme est activée.

ALL Alarme de température basse (1÷50°C/1°F) liée à la valeur de maintien, si la sonde de thermorégulation est inférieure à « SET-ALL » pendant la temporisation Ald, cette alarme est activée.

ALd Temporisation de l'alarme température (0÷255 min) : intervalle de temporisation pour la confirmation d'une alarme de températures hors limites.

EdA Temporisation alarme à la fin du dégivrage (0 ÷ 255 min) : intervalle de temps entre la détection d'une condition d'alarme température à la fin du dégivrage et sa signalisation.

tbA Inhibition du relais : YES (OUI) = inhibition du buzzer et relais alarme, NO (NON) = inhibition du buzzer uniquement.

JOURNAL DES CYCLES

Les durées des cycles sont mémorisées uniquement quand le cycle se termine en fonction de la durée ou de la température. Elles ne sont pas mises à jour lorsque le cycle est terminé manuellement.

tCy Durée totale du dernier cycle (lecture) ;

tP1 durée de la phase_1 (lecture) ;

tP2 durée de la phase_2 (lecture) ;

tP3 durée de la phase_3 (lecture) ;

AUTRES

Adr Adresse série RS485 : (1 ÷247)

bUt Durée buzzer allumé (ON) à la fin du cycle (0÷60 secondes) ; si bUt=0, le buzzer reste allumé jusqu'à ce que l'on appuie sur une touche.

tPb Type de sonde : type de sonde utilisée

ntc = NTC ou **Ptc** = PTC.

rEL Numéro de version (lecture)

Ptb Code des paramètres (lecture)

12. GESTION DE L'IMPRIMANTE

Le régulateur **XB570L** peut être branché à l'imprimante homologuée **Dixell** grâce à sa sortie RS232.

Il est ainsi possible d'imprimer les températures enregistrées par les diverses sondes pendant le cycle de refroidissement rapide, la durée de chaque phase du cycle, ainsi que sa durée totale. De plus, la date et l'heure de l'exécution du cycle.

12.1 XB07PR – KIT (EN OPTION)

Le kit XB07PR se compose des pièces suivantes :

1. Imprimante
2. Alimentateur
3. Câbles de connexion

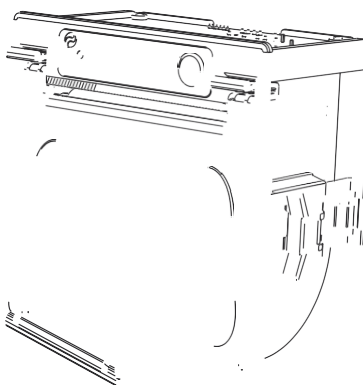

12.2 XB07PR - DIMENSIONS

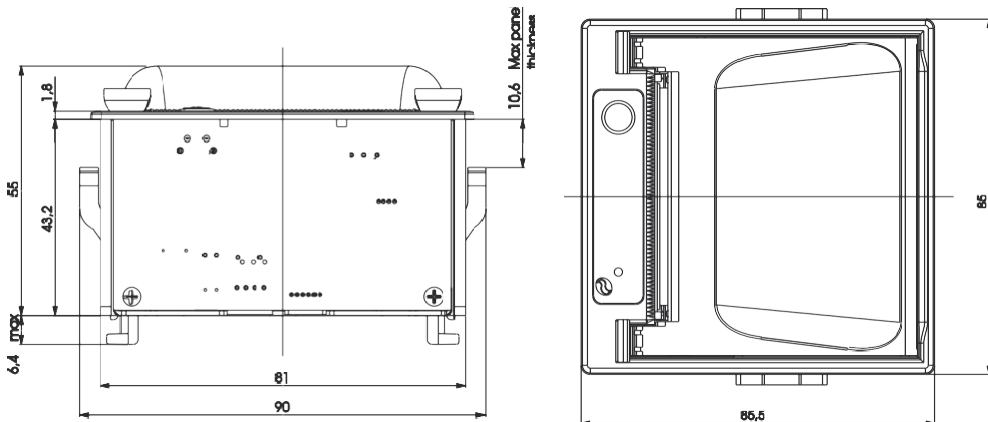

12.3 XB07PR - MONTAGE

FIXATION À VIS

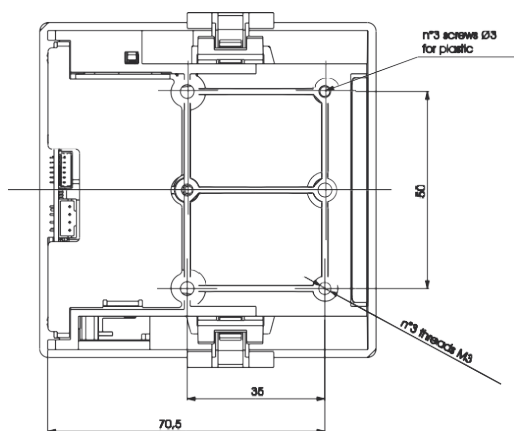

MONTAGE SUR PANNEAU

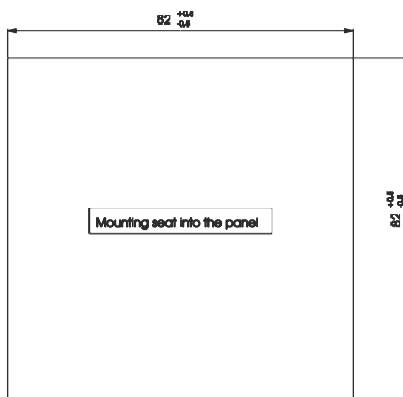

12.4 RACCORDEMENT XB570L – XB07PR

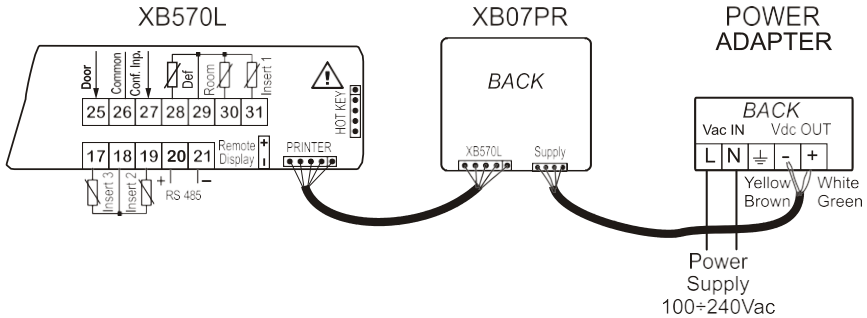

12.5 CONFIGURATION DE L'IMPRIMANTE

ACTIVATION DE L'IMPRIMANTE

L'activation de l'imprimante s'effectue en appuyant sur la touche  et l'allumage de la LED correspondante.

PARAMÈTRES D'IMPRESSION

En appuyant pendant 5 s sur la même touche, il est possible d'accéder à la phase de programmation des paramètres de l'imprimante :

itP : intervalle d'impression : (0,1÷30,0 min ; rés. 10 s).

PbP : informations à imprimer :

iP : seulement sondes à piquer présentes ;

rP : seulement sonde d'ambiance ;

irP : sondes à piquer et sonde d'ambiance ;

ALL : toutes les sondes ;

PAr : impression de la carte des paramètres ;

Cyc : impression des paramètres relatifs aux configurations des cycles

PtH : **yES**= impression également durant la phase de conservation ; **no**= impression désactivée pendant la phase de conservation.

PrS : paramètres du niveau Pr1 ou Pr2.

Pnu : nombre de cycles : (0÷999) le paramètre augmente à chaque cycle.

*** START CYCLE 3**

DATE : 13/04/2001

START PHASE 1 15:20

Room SET : - 4.4°C

I.Prb SET : -18.0°C

TIME : 240 min

PROBES REPORT 15:25

Insr.Probe : - 2.6°C

Room Probe : -22.6°C

PROBES REPORT 15:30

Insr.Probe : - 2.6°C

Room Probe : -23.6°C

PROBES REPORT 15:35

Insr.Probe : - 3.4°C

Room Probe : -25.6°C

PROBES REPORT 15:40

Insr.Probe : - 4.2°C

Room Probe : -28.6°C

PROBES REPORT 15:45

Insr.Probe : - 5.0°C

Room Probe : -30.6°C

START HOLDING 16:10

Room SET : -18.0°C

13. BRANCHEMENTS ÉLECTRIQUES

L'instrument est doté, dans la partie réservée aux entrées analogiques et digitales, d'une borne à vis pour le branchement de câbles ayant une section maximale de 2,5 mm².

Dans la partie de puissance, où il y a l'alimentation et tous les relais, les connexions sont à faston mâles de 6,3 mm. Utiliser des conducteurs résistants à la chaleur. Avant de raccorder les câbles, vérifier que la tension d'alimentation soit conforme à celle de l'instrument. Séparer les câbles de branchement des sondes de ceux d'alimentation, des sorties et des branchements de puissance. Ne pas dépasser le courant maximum permis sur chaque relais, voir les données techniques. En cas de charges supérieures, utiliser un térupteur ayant une puissance adéquate.

N.B. : le courant total maximum sur les charges ne doit pas dépasser 20A.

13.1 SONDES

Il est conseillé de placer la **sonde d'ambiance** loin de tout courant d'air afin de pouvoir relever correctement la température moyenne de la cellule. Positionner la **sonde de fin dégivrage** entre les ailettes de l'évaporateur dans l'emplacement le plus froid, et donc où le maximum de givre est formé, le plus loin possible des résistances chauffantes ou du point le plus facilement chauffant pendant le dégivrage, afin d'éviter une fin prématurée de ce dernier.

14. LIGNE SÉRIE

Les instruments de la ligne XB sont dotés d'une sortie série, qui peut être TTL ou RS485 (en option).

La ligne série TTL permet, à travers un module extérieur TTL/RS485, de s'interfacer avec un système de contrôle **ModBUS-RTU** compatible comme l'XWEB3000 ou l'XWEB500 (Dixell).

En utilisant la même sortie série, il est possible de télécharger toute la liste des paramètres au moyen de la clé de programmation « **HOT KEY** ».

Les instruments peuvent être requis également avec la connexion série **RS485** directe (en option).

15. CLÉ DE PROGRAMMATION

15.1 PROCEDURE DE TELECHARGEMENT DES DONNEES DE LA CLE A L'INSTRUMENT.

Lors de l'allumage de l'instrument (depuis Power ON ou depuis le clavier), si la clé est insérée, le **DOWNLOAD** des données de la clé à l'instrument s'effectue automatiquement.

Pendant cette phase, les réglages sont bloqués et le message « **doL** » clignotant est affiché.

À la fin de la phase de programmation, l'instrument affiche les messages suivants pendant 10 s :

« **End** » la programmation s'est terminée avec succès et l'instrument redémarre normalement.

« **Err** » la programmation ne s'est pas terminée avec succès et l'instrument doit être éteint puis allumé pour répéter l'opération ou pour démarrer avec le réglage normal (dans ce cas, la clé doit être débranchée avec l'instrument éteint).

15.2 PROCEDURE DE TELECHARGEMENT DES DONNEES DE L'INSTRUMENT A LA CLE.

L'instrument peut également effectuer l'**UPLOAD**, en téléchargeant les données de sa E2 à la clé.







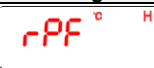

En insérant la clé lorsque l'instrument est allumé et en appuyant sur la touche « **UP** », l'opération de « **UPLOAD** » commence. Durant cette phase, le message « **uPL** » clignote.

À la fin de la phase de programmation, l'instrument affiche les messages suivants pendant 10 s :

« **End** » la programmation s'est terminée avec succès et l'instrument redémarre normalement.

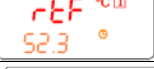
« **Err** » la programmation ne s'est pas terminée avec succès. En appuyant sur la touche « **uP** », la programmation redémarre (uPL clignotant...) ou, après dix secondes, l'instrument redémarre normalement.

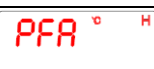
16. SIGNALISATION DES ALARMES

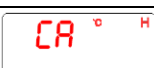
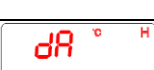
Messages	Causes	Sorties
	Défaut sonde d'ambiance	Sortie alarme ON ; compresseur conforme aux paramètres « CO _n » et « CO _F ».
	Défaut de la sonde évaporateur	Sortie alarme ON ; les ventilateurs dépendent de FnC ; le dégivrage termine en fonction de la durée
	1PF, i2PF, i3PF Sonde/s à piquer , 2, 3 défaut/	Sortie alarme ON ; autres sorties inchangées ; le cycle de dégivrage est réglé en fonction de la durée.
	Défaut horloge	Sortie alarme ON ; autres sorties inchangées ; la date et la durée du cycle ne sont pas disponibles. Reconfigurer les données de l'horloge
	Défaut horloge temps réel	Sortie alarme ON ; autres sorties non modifiées, la date et la durée du cycle ne sont pas disponibles.
	Alarme de température maximale	Sortie alarme ON ; autres sorties inchangées
	Alarme de température minimale	Sortie alarme ON ; autres sorties inchangées
	Longue coupure de courant	Sortie alarme ON ; le cycle redémarre depuis le début de la phase en cours
	La durée maximale du cycle est expirée	Relais alarme ON. Autres sorties inchangées. Le cycle se termine quand la température est atteinte.
	Alarme externe	Relais alarme actif. Autres sorties inchangées.
	Alarme externe grave	Relais alarme actif. Toutes les sorties OFF. À l'exception des relais qui sont configurés comme AUS temporisé
	Porte ouverte	Relais alarme actif. Ventilateurs et compresseur OFF.

17. DONNÉES TECHNIQUES

Boîtier : ABS auto-extinguible.

Dimensions : face avant 38 x 185 mm ; profondeur 76 mm ;

Montage : sur panneau dans des trous de 150 x 31 mm. avec des vis de \varnothing 3 x 2 mm, distance entre les trous de 165 mm.

Degré de protection : IP20.

Degré de protection frontale : IP65 (avec garniture frontale mod. RG-L).

Raccordements : bornier à vis pour conducteurs $\leq 2,5$ mm² résistants à la chaleur pour la partie à très basse tension

Faston mâles 6,3 mm résistants à la chaleur pour la partie à basse tension (110 ou 230Vac)

Alimentation : 230Vac ou 110Vac \pm 10%, 50/60Hz

Consommation : 7VA max

Affichage : trois chiffres, LED rouges, hauteur 14,2 mm.

Entrées : 5 sondes NTC.

Entrées digitales : microrupteur porte et configurable, contacts hors tension

Sorties sur relais : **courant global sur les charges MAX 20A**

compresseur : relais SPST 20(8)A ou 8(3) A, 250Vac

dégivrage : relais 8(3)A, 250Vac

ventilateur : relais SPST 8(3)A, 250Vac

Lumière : relais SPST 16(6)A, 250Vac

Aux1 : relais SPST 8(3)A, 250Vac

Aux2 : relais SPST 16(6)A, 250Vac

Sortie série : RS232 sortie série pour la connexion de l'imprimante XB05PR

Sortie série : sortie série RS485 pour le système de contrôle via protocole (MODBUS-RTU)

Maintient des données : sur mémoire non volatile (EEPROM).

Type d'action : 1B ;

Situation de pollution : normale.

Classe du logiciel : A

Température d'utilisation : 0÷60°C.

Température de stockage : -25÷60°C. **Humidité**

relative : 20÷85% (sans condensation)

Plage de mesure et réglage : **Sonde NTC** : -40÷110°C (-58÷230°F)

Résolution : 0,1°C ou 1°F.

Précision à 25°C : $\pm 0,5^\circ\text{C} \pm 1$ caractère numérique

18. VALEURS DES PARAMÈTRES

Mess.	Valeur	Menu	Description des paramètres	Limites
SEt	3	---	Point de consigne du cycle de maintien	-500 -500,
Pr2	---	Pr1	Non utilisé	0 - 0,
Hy	2.0	Pr1	Hystérésis du compresseur	1 - 120,
AC	1	Pr2	Temporisation rallumage du compresseur	0 - 30,
PAU	0	Pr2	Temps maximal d'interruption du cycle	0 - 60,
PFt	15	Pr2	Durée maximale acceptable pour une coupure de courant	0 - 250,
Con	15	Pr2	Temps compresseur ON avec sonde en panne	0 - 250,
COF	10	Pr2	Temps compresseur OFF avec sonde en panne	0 - 250,
rPo	0.0	Pr2	Étalonnage de la sonde d'ambiance	-120 - 120
EPP	YES	Pr2	Présence de la sonde évaporateur	n - Y
EPo	0.0	Pr2	Étalonnage de la sonde évaporateur	-120 - 120
i1P	YES	Pr2	Présence de la sonde à piquer 1	n - Y
i1o	0.0	Pr2	Étalonnage de la sonde à piquer 1	-120 - 120
i2P	n	Pr2	Présence de la sonde à piquer 2	n - Y
i2o	0	Pr2	Étalonnage de la sonde à piquer 2	-120 - 120
i3P	n	Pr2	Présence de la sonde à piquer 3	n - Y
i3o	0	Pr2	Étalonnage de la sonde à piquer 3	-120 - 120
rEM	iPt	Pr2	Sélection de la sonde pour la fin du cycle de dégivrage	iPt - rPt
CF	°C	Pr2	Unité de mesure de la température	°C - °F
rES	dE	Pr2	Résolution pour °C	in - dE
Lod	rP	Pr2	Affichage local	rP-EP
rEd	rP	Pr2	Affichage déporté	rP- EP - tiM - i1P - i2P - i3P
d1P	cL	Pr2	Polarité entrée microrupteur porte	OP - CL
odC	F-C	Pr2	Blocage connexions depuis microrupteur porte	no - fan - CP - F-C
doA	5	Pr2	Temporisation signalisation alarme porte	0 - 250,
dLc	y	Pr2	Blocage du cycle avec la porte ouverte	n - Y
rrd	Y	Pr2	Redémarrage du réglage avec alarme porte ouverte	n - Y
d2F	EAL	Pr2	Configuration de la deuxième entrée digitale	EAL - bAL
d2P	cL	Pr2	Polarité de l'entrée digitale	OP - CL
did	5	Pr2	Temporisation entre l'activation de l'entrée digitale et sa signalisation	0 - 250,
oA1	tMr	Pr2	Configuration du premier relais auxiliaire	ALL - Lig - AUS - C2 - tMr
oA2	ALL	Pr2	Configuration du deuxième relais auxiliaire	ALL - Lig - AUS - C2 - tMr
oA3	Lig	Pr2	Configuration du troisième relais auxiliaire	ALL - Lig - AUS - C2 - tMr
2CH	C1	Pr2	Mode de fonctionnement des compresseurs en phase de conservation	C1 - C2 - 1C2
OAt	3	Pr2	Temporisation d'activation du deuxième compresseur	0 - 250,
OAS	0	Pr2	Point de consigne du deuxième compresseur	-500 - 500
OAH	2.0	Pr2	Différentiel du deuxième compresseur	-120 - 120
OAi	rP	Pr2	Sélection de la sonde du deuxième compresseur	rP - EP - lP - l1p - i2P - i3P
OSt	0	Pr2	Temporisation de la sortie auxiliaire	0 - 250,
OSS	0	Pr2	Delta point de consigne sortie	-500 - 500
OSH	2.0	Pr2	Différentiel sortie auxiliaire	-120 - 120
OSi	rP	Pr2	Sélection de la sonde pour sortie auxiliaire	rP - EP - lP - l1p - i2P - i3P
tdF	rE	Pr2	Type de dégivrage	rE - in

idF	6.0	Pr2	Intervalle entre les cycles de dégivrage	1 - 144,
dTE	8	Pr2	Température de fin dégivrage	-50 - 50,
MdF	20	Pr2	Durée maximale du dégivrage	0 - 250,
dFd	rt	Pr2	Température affichée pendant le dégivrage	rt - it - SET - dEF
Fdt	0	Pr2	Temps de drainage	0 - 60
dAd	20	Pr2	Temps d'affichage de la température après le dégivrage	0 - 250,
FnC	c_n	Pr2	Mode de fonctionnement des ventilateurs pendant la conservation	o-n - C1n - C2n - Cn - o-Y - c1Y - C2Y - Cy
FSt	30	Pr2	Température de blocage des ventilateurs	-50 - 50,
AFH	2.0	Pr2	Différentiel pour redémarrage des ventilateurs et arrêt des alarmes	1 - 250,
Fnd	2	Pr2	Temporisation d'activation des ventilateurs après le dégivrage	0 - 250,
ALU	30	Pr2	Alarme de température maximale durant la conservation	1 - 50,
ALL	30	Pr2	Alarme de température minimale durant la conservation	1 - 50,
ALd	15	Pr2	Temporisation de l'alarme température	0 - 250,
EdA	30	Pr2	Temporisation de l'alarme température à la fin du dégivrage	0 - 250,
tBA	YES	Pr2	Arrêt du relais alarme	n - Y
tCy	---	Pr1	Durée du dernier cycle	en lecture uniquement
tP1	---	Pr1	Durée de la phase 1	en lecture uniquement
tP2	---	Pr1	Durée de la phase 2	en lecture uniquement
tP3	---	Pr1	Durée de la phase 3	en lecture uniquement
b2	Cy1	Pr2	Configuration key 2	nu, SSt, Cy1
b3	Cy2	Pr2	Configuration key 3	nu, SCy, Cy2
b4	Aus	Pr2	Configuration key 4	nu, Lig, AuS, OnF, dEf,
b7	Hrd	Pr2	Configuration key 7	nu, Prn, Hrd, Cy3
b8	OnF	Pr2	Configuration key 8	nu, AuS, OnF, Lig, dEf
Adr	1	Pr2	Adresse sérielle	0 - 247,
bUt	30	Pr2	Durée d'activation du buzzer à la fin du cycle	0 - 60,
tPb	ntc	Pr2	Type de sonde	nTC - PtC
rEL	2.0	Pr2	Version du micrologiciel	en lecture uniquement
Ptb		Pr2	Carte originale des paramètres	en lecture uniquement

Menu des paramètres de l'imprimante

itP	10	Intervalle d'impression	1 - 180
pbP	irP	Informations à imprimer	ip - rP - irP - ALL
Par	---	Impression de la carte des paramètres	-----
Cyc	---	Impression des paramètres des cycles	-----
PtH	Y	Impression durant la conservation	n - Y
Pnu	---	Nombre de cycles effectués	en lecture uniquement

18.1 CYCLES DE REFROIDISSEMENT RAPIDE

Cy1 :	cycle de refroidissement rapide et conservation à temp. positive
Cy2 :	cycle de refroidissement rapide et surgélation avec conservation
Cy3 :	cycle de surgélation rapide et conservation
Cy4 :	cycle de surgélation rapide sans conservation

Message	CY1	CY2	CY3	CY4	Description des paramètres
cyS	tEP	tEP	tEP	tEP	Configuration du cycle
dbC	no	no	no	no	Dégivrage avant le cycle
iS1	20	10	-18	-18	Point de consigne de la sonde à piquer pour première phase
rS1	-10	-10	-30	-30	Point de consigne de la température d'ambiance pour première phase
Pd1	2,0	2,0	4.0	4.0	Cycle à temps pour première phase
iS2	5	5	-18	-18	Point de consigne de la sonde à piquer pour deuxième phase
rS2	2	-2	-30	-30	Point de consigne de la température d'ambiance pour deuxième phase
Pd2	2,0	2,0	OFF	OFF	Cycle à temps pour deuxième phase
iS3	3	-18	-18	-18	Point de consigne de la sonde à piquer pour troisième phase
rS3	2	-30	-30	-30	Point de consigne de la température d'ambiance pour troisième phase
Pd3	OFF	2,0	OFF	OFF	Cycle à temps pour troisième phase
dbH	yes	yes	yes	no	Dégivrage première phase de conservation
HdS	3	-18	-18	OFF	Point de consigne de la phase de conservation

Dixell



Dixell S.r.l. - Z.I. Via dell'Industria, 27 - 32010 Pieve d'Alpago (BL) ITALY
 Tel. +39.0437.9833 r.a. - Fax +39.0437.989313 - EmersonClimate.com/Dixell - dixell@emerson.com



XB590L(XB570L)

INDICE DEI CONTENUTI

1. AVVERTENZE GENERALI	2
2. CARATTERISTICHE GENERALI	3
3. INSTALLAZIONE E MONTAGGIO	3
4. CONNESSIONI	4
5. PANNELLO FRONTALE	4
6. GUIDA RAPIDA	5
7. CICLI DI ABBATTIMENTO (1-4)	8
8. SBRINAMENTO	11
9. GESTIONE OROLOGIO	13
10. PROGRAMMAZIONE PARAMETRI	13
11. PARAMETRI	14
12. GESTIONE STAMPANTE	16
13. COLLEGAMENTI ELETTRICI	19
14. LINEA SERIALE	19
15. CHIAVETTA DI PROGRAMMAZIONE	19
16. SEGNALAZIONE ALLARMI	20
17. DATI TECNICI	21
18. VALORI PARAMETRI	21

1. AVVERTENZE GENERALI

1.1 DA LEGGERE PRIMA DI PROCEDERE ULTERIORMENTE NELL'UTILIZZO DEL MANUALE.

- Il presente manuale costituisce parte integrante del prodotto e deve essere conservato presso l'apparecchio per una facile e rapida consultazione.
- Il regolatore non deve essere usato con funzioni diverse da quelle di seguito descritte, in particolare non può essere usato come dispositivo di sicurezza.
- Prima di procedere verificare i limiti di applicazione.
- Dixell Srl si riserva la facoltà di variare la composizione dei propri prodotti, senza darne comunicazione al cliente, garantendo in ogni caso l'identica e immutata funzionalità degli stessi.

1.2 PRECAUZIONI DI SICUREZZA

- Prima di connettere lo strumento verificare che la tensione di alimentazione sia quella richiesta.
- Non esporre l'unità all'acqua o all'umidità: impiegare il regolatore solo nei limiti di funzionamento previsti evitando cambi repentini di temperatura uniti ad alta umidità atmosferica per evitare il formarsi di condensa.
- Attenzione: prima di iniziare qualsiasi manutenzione disinserire i collegamenti elettrici dello strumento.
- Lo strumento non deve mai essere aperto.
- In caso di malfunzionamento o guasto, rispedire lo strumento al rivenditore o alla "Dixell S.r.l." (vedi indirizzo) con una precisa descrizione del guasto.
- Tenere conto della corrente massima applicabile a ciascun relè (vedi Dati Tecnici).
- Piazzare la sonda in modo che non sia raggiungibile dall'utilizzatore finale.
- Fare in modo che i cavi delle sonde, della alimentazione del regolatore della alimentazione dei carichi rimangano separati e sufficientemente distanti fra di loro, senza incrociarsi e senza formare spirali.
- Nel caso di applicazioni in ambienti industriali particolarmente critici, può essere utile inoltre adottare filtri di rete (ns. mod. **FT1**) in parallelo ai carichi induttivi.
- Dixell Srl si riserva la facoltà di variare la composizione dei propri prodotti, senza darne comunicazione al cliente, garantendo in ogni caso l'identica e immutata funzionalità degli stessi.

2. CARATTERISTICHE GENERALI

La serie XB è stata creata per il congelamento o la surgelazione dei cibi in accordo con gli standard internazionali di sicurezza. Lo strumento dispone delle seguenti funzioni:

- 4 cicli parametrizzati in accordo con i più comuni cicli di abbattimento; l'utente può modificare i parametri interni per migliorare a proprio piacimento la resa della macchina.
- Ogni ciclo si può fermare manualmente.
- Ogni ciclo può utilizzare la sonda a spillone da inserire nel cibo.
- Durante un ciclo non vengono effettuati abbattimenti mentre i ventilatori sono sempre accesi. Lo sbrinamento può essere effettuato prima, dopo l'abbattimento oppure durante la conservazione (Holding).
- Ogni ciclo può essere suddiviso in 3 fasi con parametri propri.
- E' possibile usare l'uscita di ripetizione segnale per collegare un display remoto.
- Il controllore dispone di un'uscita per stampante modello Dixell XB05PR. Il controllo viene effettuato tramite un orologio interno che scandisce il tempo.

3. INSTALLAZIONE E MONTAGGIO

L'**XB570L** va montato a pannello verticale, su foro 150x31mm, e fissati con 2 viti $\varnothing 3 \times 2\text{mm}$ con distanza 165mm. Per ottenere una protezione frontale IP65 utilizzare la gomma di protezione frontale mod. RG-L (opzionale).

Il campo di temperatura ammesso per un corretto funzionamento è compreso tra 0 e 60°C. Evitare i luoghi soggetti a forti vibrazioni, gas corrosivi, a eccessiva sporcizia o umidità. Le stesse indicazioni valgono anche per le sonde. Lasciare areata la zona in prossimità delle feritoie di raffreddamento.

3.1 MONTAGGIO

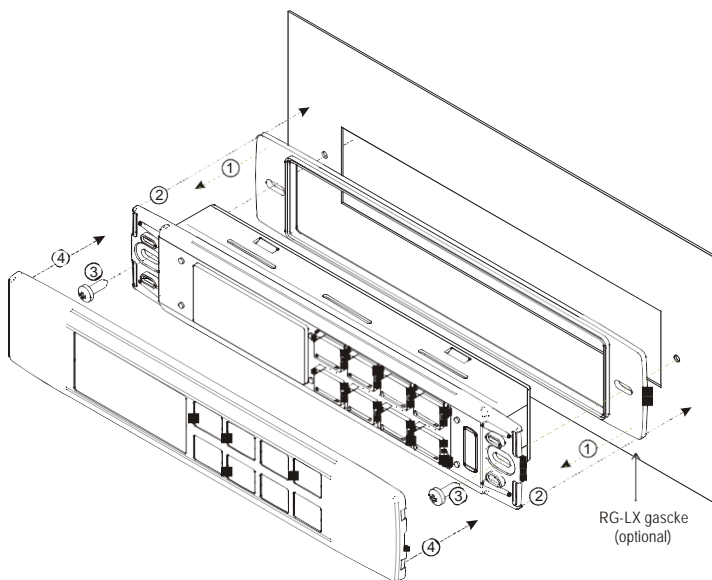

3.2 DIMA DI FORATURA

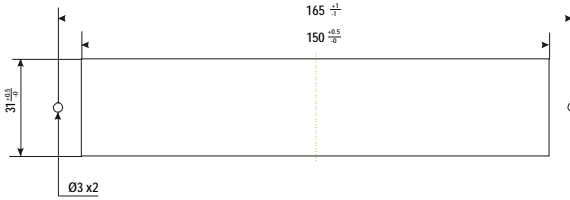

4. CONNESSIONI

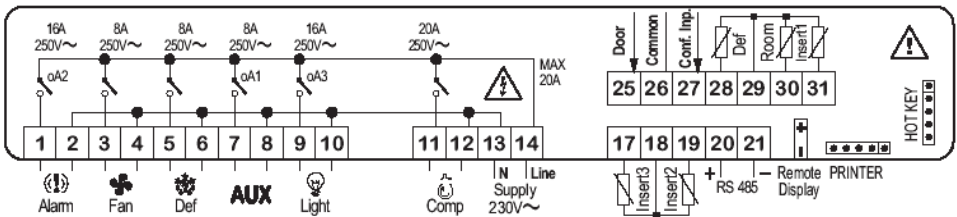

Le sonde spillone 2 e 3 (17-18-19) sono disabilitate da fabbrica.

Le uscite relay 9-10 (oA3)=luce, 7-8 (oA1)=Aux, 1-2(oA2)=allarme sono così configurate da fabbrica.

Il micro porta si collega ai contatti 25-26.

5. PANNELLO FRONTALE



6. GUIDA RAPIDA

6.1 DISPLAY

- Grande: Temperatura aria.
- Piccolo: Timer o spillone
- Icone di stato.

Ogni icona accesa indica un carico o uno stato di attivazione.

Un'icona lampeggiante indica un ritardo di attivazione da parametro o da ingresso digitale.

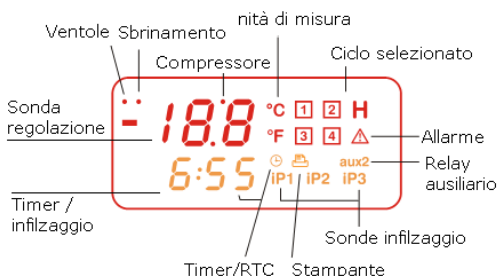



6.2 TASTIERA IN STAND-BY

SELEZIONARE UN CICLO:

Premere in sequenza il tasto (3)  per selezionare un ciclo, ad ogni pressione il display visualizza la selezione 1,2,3,4,H (ciclo di mantenimento)

AVVIARE UN CICLO: Premere e rilasciare il pulsante (2) START/STOP . Il corrispondente led giallo si illumina.

FERMATA MANUALE: premere e rilasciare il pulsante (2) START/STOP , il led giallo lampeggia. La ripartenza viene data ripremendo il tasto o in automatico dopo il tempo PAU.

FERMATA DEFINITIVA: tenere premuto il pulsante (2) START/STOP , il led giallo si spegne.

IMPOSTARE L'OROLOGIO (RTC)

Tenere premuto il tasto **DOWN** (5) per accedere al menu orologio e impostare data e ora.

Usare le frecce per muoversi tra i parametri.

- **Per modificare:** premere **SET** e poi impostare il dato con le frecce.

- **Per confermare:** premere **SET**.

- **Per uscire dal menu:** premere insieme i tasti freccia oppure attendere 5 sec.

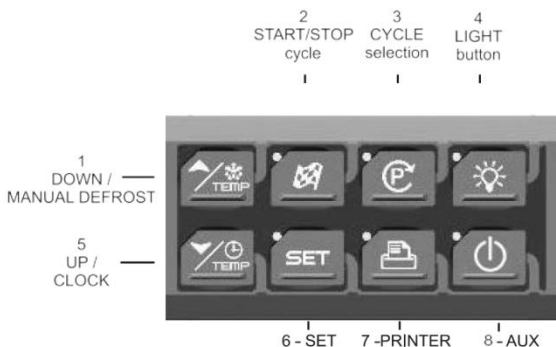







Usare le frecce per visualizzare gli elementi:

- Min= minuti
- Hou= ora
- daY= giorno
- Mon= mese
- YEA= anno
- tIM= orario US / EU (europa)

<p>IMPOSTARE LA TEMPERATURA DI MANTENIMENTO A FINE CICLO</p> <p>Se un ciclo di abbattimento prevede il mantenimento allora premere e rilasciare il tasto SET (6), ed il suo valore HdS (holding setpoint) viene visualizzato per 5 secondi.</p> <p>Per modificare HdS: entro 15 secondi tener premuto SET fino al lampeggio di HdS, usare le frecce per modificare il valore.</p> <p>Per confermare: premere ancora il tasto SET.</p>		<p>Valore del set di mantenimento che partirà alla fine del ciclo_1.</p>
---	---	--

6.3 LA TASTIERA DURANTE IL FUNZIONAMENTO DI UN CICLO

Dopo aver avviato un ciclo di abbattimento, lo strumento risponde con questa interfaccia

<p>DISPLAY DELLE TEMPERATURE: Display superiore: sonda termostato. Display inferiore: spillone (se abilitata) oppure il count-down del tempo massimo. CAMBIO VISUALIZZAZIONE: premendo il tasto freccia GIU' (5) si visualizza in sequenza le sonde iP2, iP3 se abilitate e a seguire la durata massima che manca al termine del ciclo.</p>		
<p>VISUALIZZAZIONE FASE: premendo una volta freccia SU (1) viene visualizzata per 5 secondi la situazione della fase in corso. Se una fase non è abilitata questa non sarà visualizzata.</p>		<p>Se le fasi sono abilitate: PH1= fase 1 del ciclo 1 PH2= fase 2 del ciclo 1 PH3= fase 3 del ciclo 1</p>
<p>CONTROLLARE I SET DI REGOLAZIONE Premendo il tasto SET in sequenza: 1) rSI = set termostato. 2) iSI = set di fine fase per lo spillone. 3) ritorno al display normale.</p>		
<p>MODIFICARE I SET REGOLAZIONE Quando rSI oppure iSI sono visualizzati tenere premuto il tasto SET (6) fino a che lampeggia il led giallo del tasto e la label sul display. A questo punto usare i tasti freccia e poi premere ancora il tasto SET per conferma.</p>		

6.4 USO DELLA TASTIERA CON IL CICLO MANTENIMENTO (H)

L'Avvio del ciclo di mantenimento si esegue selezionando H e poi avviandolo con il tasto START.

VISUALIZZARE I SET DI REGOLAZIONE

Quando è selezionato un mantenimento, icona H accesa, premendo il tasto **SET** (6) si visualizza:

- **SEtH** = set termostato cella in mantenimento.

MODIFCA: entro 5 secondi premere il tasto set per 2 secondi, lampeggia il led del tasto (6) e la scritta a display.

Modificare il valore con i tasti freccia (1 e 6).

CONFERMA e USCITA: premere ancora SET.



22.0°C H
52.3



22.0°C H
SEtH

6.5 ALTRI TASTI

LUCE (4): Premendolo e rilasciandolo attiva o disattiva il relay luce. Il led giallo del tasto indica lo stato del relay.

AUX (8): premendo e rilasciando il tasto AUX si attiva / disattiva il relay ausiliario (se configurato)

STAMPANTE / H (7): premendo il tasto, se è collegata una stampante, si avvia la stampa a intervalli come da configurazione.

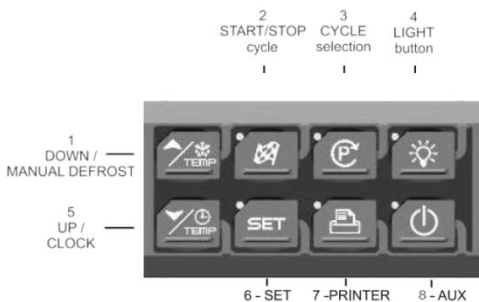

CONFIGURAZIONE STAMPANTE

Premere il tasto (7) per alcuni secondi per accedere al menu stampante, la label **itP** viene visualizzata.

Per selezionare: freccia SU o GIU'

Per modificare: premere **SET** e poi I tasti freccia.

Per confermare: premere **SET**.

Per uscire dal menu: premere insieme SET + SU o attendere 5 secondi.









0.1
itP









I tasti freccia scorrono le seguenti label:

- **itP**=intervallo di stampa.
- **PbP**=data di stampa.
- **PAR**=stampa parametri.
- **Cyc**=stampa parametri cicli.
- **PtH**=stampa durante il mantenimento.
- **PrS**=parametri livello Pr1 o Pr2.
- **Pnu**=numero di stampe.

6.6 COMBINAZIONE DEI TASTI

 + 	La combinazione blocca (PoF) o sblocca (Pon) la tastiera.
 + 	Accesso programmazione da stand-by. Dal livello Pr2 un parametro si può visualizzare o nascondere in "Pr1". Un puntino a destra del parametro ne indica la presenza.
 + 	In programmazione torna al menu superiore.



6.7 SIGNIFICATO DEI LED

LED	MODE	ACTION
	ON	Compressore attivo
	Lampeggia	Ritardo antipendolazione (AC) Modo programmazione (insieme a )
	ON	Ventole attive
	Lampeggia	Ritardo accensione ventilatori Modo programmazione (insieme a )
	ON	Sbrinamento attivo
	Lampeggia	Sgocciolamento in corso
1, 2, 3, 4, H	ON	Cicli 1, 2, 3, 4 o H selezionati
1, 2, 3, 4, H	Lampeggia	Ciclo momentaneamente sospeso
	ON	Allarme generico
AUX, AUX2	ON	Uscite replay ausiliarie attivate

7. CICLI DI ABBATTIMENTO (1-4)

7.1 COME SELEZIONARE E MODIFICARE UN CICLO DI ABBATTIMENTO

La programmazione di un ciclo è possibile solo con macchina ferma: (nessun ciclo attivo).

1. Selezionare tramite pressioni ripetute del tasto  il ciclo che interessa.
2. Premere per 5 sec il tasto , il suo led inizia a lampeggiare e si accede direttamente al primo parametro (**CYS**) del ciclo selezionato. Il **display inferiore** visualizza il primo parametro **CYS**, il display superiore ne visualizza il valore.
3. Selezionare il parametro desiderato con i tasti freccia.
4. Premere il tasto **SET**, il valore inizia a lampeggiare.
5. Modificarlo con i tasti **UP** e **DOWN**. Non appena si preme un tasto freccia il valore smette di lampeggiare ed inizia ad aumentare o diminuire.
6. Premere **SET** per memorizzare il nuovo valore e passare al codice del parametro successivo.

Uscita: Premere **SET+UP** o attendere 30 sec senza premere alcun tasto.

NOTA: il nuovo valore impostato viene memorizzato anche quando si esce pre time-out.

7.2 STRUTTURA DI UN CICLO DI ABBATTIMENTO (1-4) - PARAMETRI

Par	Significato
cyS	Impostazione ciclo. tEP: temperatura: il ciclo viene svolto in accordo al parametro rEM; tim: ciclo a tempo determinato dai parametri Pd1, Pd2, Pd3.
dbc	Sbrinamento prima del ciclo: (Y; n) Y=lo sbrinamento viene effettuato, con n=il ciclo inizia subito.
iS 1	Set point per sonda inserzione: (da -50 a 50°C; OFF; ris. 1°C o 1°F) con OFF la fase è fatta a tempo. Quando la temperatura misurata dalla sonda spillone raggiunge questo valore, la prima fase viene terminata.
rS 1	Set point camera per la prima fase: (da -50.0 a 50.0; ris. 0.1°C o 1°C o 1°F) evita che la temperatura della camera raggiunga valori troppo bassi.
Pd1	Ciclo a tempo: viene considerato nel caso in cui non sia presente la sonda spillone o nei casi descritti dal paragrafo 7.3 (da OFF a 4h00min, ris 10 min) durata prima fase. Ciclo a temperatura: durata massima prima fase. Questo utilizzo è valido solo se è presente la sonda spillone
iS 2	Set point per sonda inserzione: (da -50 a 50°C, OFF; ris 1°C o 1°F) con OFF la fase è fatta a tempo) quando la temperatura misurata dalla sonda spillone raggiunge questo valore, la seconda fase viene terminata.
rS 2	Set point camera per la seconda fase: (da -50.0 a 50.0, ris. 0.1°C o 1°C o 1°F) evita che la temperatura della camera raggiunga valori troppo bassi durante la seconda fase
Pd2	Ciclo a tempo: viene considerato nel caso in cui non sia presente la sonda spillone o nei casi descritti dal paragrafo 7.3 (da OFF a 4h00min, ris. 10 min) durata seconda fase. Ciclo a temperatura: durata massima seconda fase. Questo utilizzo è valido solo se è presente la sonda spillone.
iS3	Set point per sonda inserzione: (da -50 a 50, OFF; ris. 1°C o 1°F) con OFF la fase è fatta a tempo) quando la temperatura misurata dalla sonda spillone raggiunge questo valore, il ciclo viene terminato.
rS3	Set point camera per la terza fase: (da -50.0 a 50.0, ris. 0.1°C o 1°C o 1°F) evita che la temperatura della camera raggiunga valori troppo bassi.
Pd3	Ciclo a tempo: viene considerato nel caso in cui non sia presente la sonda spillone o nei casi descritti dal paragrafo 7.3 (da OFF a 4h00min; ris 10 minuti) durata terza fase; Ciclo a temperatura: durata massima terza fase. Questo utilizzo è valido solo se è presente la sonda spillone
dbH	Sbrinamento prima della fase di conservazione: (Yes; no; ris valore) con Yes lo sbrinamento viene effettuato, con no si inizia subito la fase di conservazione. Se la fase di conservazione è disabilitata lo sbrinamento non viene comunque effettuato.
HdS	Set point della fase di conservazione: (da -50.0 a 50.0, ris.0.1°C o 1°C o 1°F; OFF) successiva alla fine del ciclo. Con OFF la fase di conservazione non viene eseguita.

NOTA1 IMPORTANTE: Per disabilitare una fase basta impostarne la durata a OFF.

ES: se **Pd3=OFF** la terza fase del ciclo non viene eseguita.

NOTA2 IMPORTANTE: Se le fasi successive a quella in corso sono disabilitate si passa direttamente al messaggio di fine ciclo.

7.3 GESTIONE DELLE SONDE SPILLONE.

Attraverso la sonda spillone si può monitorare la temperatura interna del prodotto e impostare su di essa il ciclo di abbattimento e surgelamento.

Le varie fasi verranno infatti terminate quando la temperatura interna raggiungerà i valori impostati di fine ciclo. Se una sonda è dichiarata non presente, non viene presa in considerazione.

Come illustrato nella tabella seguente per passare da una fase all'altra è necessario che tutte le sonde spillone utilizzate, abbiano raggiunto la temperatura di fine fase, rispettivamente iS1, iS2, iS3.

Se la fase corrente è l'**ultima** fase abilitata, quando una sonda spillone raggiunge la temperatura iSx, con x = 1, 2 o 3, viene visualizzato sul display inferiore le label alternate End i1P opp. i2P opp. i3P, tale messaggio

rimane attivo finché non viene premuto un tasto. Alla pressione del tasto si riparte con la visualizzazione precedente. Sempre durante l'ultima fase, quando una sonda spillone raggiunge la temperatura iSx , anche il buzzer viene attivato per il tempo "but" o finché non viene premuto un tasto.

Se durante tale tempo un'altra sonda raggiunge la temp. $iS3$, il relativo messaggio di identificazione viene aggiunto a display.

ES: se $i1P$ e $i3P$ hanno raggiunto $iS3$ si visualizza End → $i1P$ → $i3P$ →End.

7.4 ESEMPIO DI CICLO DI ABBATTIMENTO

Il grafico seguente mostra come può essere eseguito un ciclo di abbattimento e surgelamento completo. Per semplicità si è raffigurato l'uso di una sola sonda spillone.

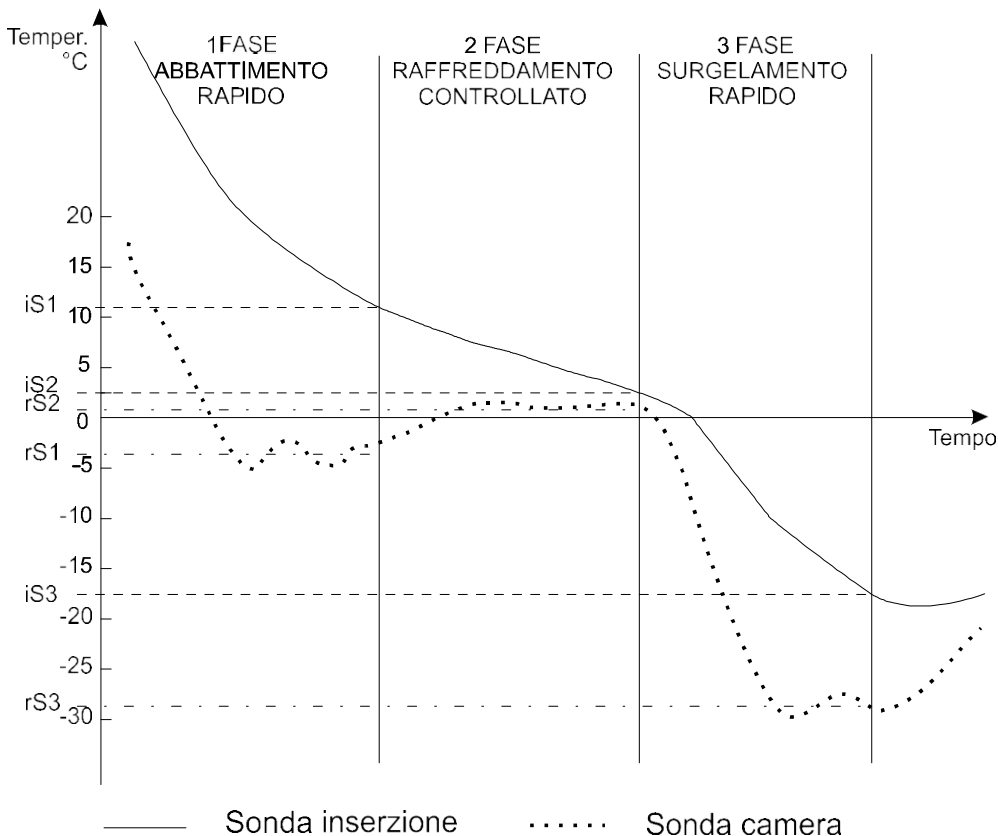

7.4.1 Prima fase: abbattimento

E' normalmente utilizzata per raffreddare velocemente i cibi appena cotti. Es. da 80°C a 20°C, Durante il raffreddamento rapido sia il compressore che le ventole sono sempre accesi finché non viene raggiunta la temperatura $rS1$. A questo punto il compressore viene acceso e spento in modo da mantenere la temperatura della camera al valore $rS1$. La fase di raffreddamento rapido termina quando la temperatura interna del prodotto misurata dalla sonda spillone utilizzata raggiunge il valore $iS1$. Solitamente $rS1$ è alcuni gradi sotto zero.

7.4.2 Seconda fase: raffreddamento controllato.

La seconda fase inizia al termine dell'abbattimento. Viene utilizzata per evitare il formarsi di un sottile strato di ghiaccio sulla superficie del prodotto. La seconda fase termina quando la temperatura interna del prodotto raggiunge il valore **iS2** (solitamente 4 o 5°C).

Durante la seconda fase la temperatura della cella è mantenuta al valore **rS2** (solitamente a 0 o 1 °C).

7.4.3 Terza fase: surgelamento rapido.

E' utilizzata per congelare velocemente i cibi.

Durante il congelamento sia il compressore che le ventole sono sempre accesi finché non viene raggiunta la temperatura **rS3**. A questo punto il compressore viene acceso e spento in modo da mantenere la temperatura della camera al valore **rS3** (solitamente alcuni gradi inferiore a **iS3**). La fase di congelamento e l'intero ciclo terminano quando la temperatura interna del prodotto misurata dalla sonda spillone raggiunge il valore **iS3 (-18°C)**.

7.4.4 Fine del ciclo di congelamento e inizio fase di conservazione (selezionabile).

Il termine del ciclo di congelamento è segnalato dal suono del buzzer (eventualmente anche dall'attivazione del relè di allarme se oA1 o oA2 =AL) e segnalato come descritto nel paragrafo 7.3.

Il buzzer si spegne dopo il tempo ". La segnalazione rientra alla pressione di un tasto.

Terminato il ciclo di congelamento lo strumento inizia automaticamente la fase di conservazione alla temperatura impostata nel parametro HdS. Se HdS=OFF la fase di conservazione non viene fatta e la macchina si spegne.

NOTA1: prima della fase di conservazione è possibile fare uno **sbrinamento automatico** (par. dbH=YES).

NOTA2: Se la **temperatura di fine ciclo non viene raggiunta** entro il tempo massimo Pd1+Pd2+Pd3, lo strumento continua a regolare e viene lanciato l'allarme di superamento tempo massimo **oCF** a display.

8. SBRINAMENTO

Lo sbrinamento **a intervalli** è abilitato solo durante la conservazione, sia questa quella di uno dei cicli 1...4 o del ciclo H.

In questo caso l'intervallo di sbrinamento viene stabilito dal parametro **idF**.

Durante il ciclo di sbrinamento gli allarmi di massima e minima temperatura vengono disattivati.

Nel caso di allarme già presente questi permangono anche durante lo sbrinamento.

Altri possibili sbrinamenti sono stabiliti dai parametri:

- **dbC:** sbrinamento prima del ciclo.
- **dbH:** sbrinamento prima della conservazione.

Si analizzeranno di seguito le fonti delle possibili richieste di avvio di ciclo di sbrinamento.

8.1 RICHIESTA DI SBRINAMENTO

La richiesta di sbrinamento può avvenire per:

8.1.1 Scadenza intervallo fra sbrinamenti (solo durante conservazione)

È previsto un intervallo fisso fra l'inizio di un ciclo di sbrinamento ed il successivo ed è impostabile da parametro (**idF**). Quando questo intervallo si esaurisce, viene reinizializzato e parte un ciclo di sbrinamento.

8.1.2 Pressione tasto DEF (solo durante conservazione)

Assicurarsi che nessun ciclo sia attivo o sia in corso la conservazione

Tramite la pressione del tasto **UP/DEF** per 3 secondi viene inoltrata una richiesta di sbrinamento indipendentemente dall'intervallo fra sbrinamenti (**idF**) che viene reinizializzato.

NOTA1: durante lo sbrinamento manuale è possibile modificare sia il set point della fase di hold che selezionare un ciclo.

NOTA2: Se la temperatura rilevata dalla sonda evaporatore è maggiore della temperatura di fine sbrinamento (dtE) lo sbrinamento non viene eseguito e il display dà il messaggio "**nod**".

8.2 TIPO DI SBRINAMENTO

Il tipo di sbrinamento, impostabile da parametro (**tdF**), può essere:

8.2.1 Con resistenza elettrica (**tdF=rE**)

semplicemente spegnendo il compressore e attivando il relè sbrinamento. Con la semplice fermata del compressore è possibile avere cicli di sbrinamento anche senza il relè di sbrinamento.

8.2.2 A Gas Caldo (**tdF=in**)

con compressore acceso e relè sbrinamento attivo per tutta la durata dello sbrinamento. Il relè sbrinamento ed il tempo di durata massima del ciclo di sbrinamento (**MdF**) attendono per attivarsi l'eventuale ritardo di antipendolazione.

8.3 FINE DELLO SBRINAMENTO

8.3.1 A tempo

Se la sonda evaporatore è assente (**EPP=n**) il ciclo di sbrinamento termina allo scadere del tempo di durata massima del ciclo di sbrinamento, impostabile da parametro (**MdF**).

Lo sbrinamento termina a tempo se entro **MdF** la temperatura della sonda evaporatore non raggiunge il valore **dtE**. Inoltre viene terminato comunque a tempo se si guasta la sonda evaporatore (**P2**).

8.3.2 Per temperatura

Se la sonda evaporatore è presente (**EPP=Y**) e rileva che è stata raggiunta la temperatura di fine sbrinamento impostata da parametro (**dtE**) termina il ciclo di sbrinamento.

Se, scaduto il tempo di durata massima del ciclo di sbrinamento (**MdF**), non è stata raggiunta la temperatura di consenso lo sbrinamento viene comunque terminato.

8.3.3 Richiesta di sbrinamento con temperatura sonda evaporatore maggiore della temperatura di fine sbrinamento **dtE**.

Se alla richiesta di sbrinamento sono presenti le condizioni di fine ciclo di sbrinamento ($T_2 > dtE$), il ciclo di sbrinamento non parte nemmeno e l'intervallo fra sbrinamenti viene reinizializzato,

8.4 TEMPO DI GOCCIOLAMENTO

Al termine del ciclo di sbrinamento è previsto un tempo di gocciolamento, durante il quale tutti i relè della regolazione rimangono spenti e lampeggia il led . La durata del periodo di gocciolamento è impostabile da parametro (**Fdt**).

8.5 RITARDO DI ALLARME DI TEMPERATURA DOPO LO SBRINAMENTO

Al termina del ciclo di sbrinamento, solo se già esaurito il tempo di esclusione del controllo dell'allarme di temperatura all'accensione, viene caricato un ritardo in minuti impostabile da parametro (**EdA**) di esclusione sul controllo dell'allarme di temperatura. Esaurito tale tempo, se esiste una condizione di allarme di temperatura, viene caricato il normale ritardo di allarme di temperatura (**ALd**).

8.6 VISUALIZZAZIONE DURANTE LO SBRINAMENTO

Durante tutto il ciclo di sbrinamento può essere visualizzata, impostando da parametro (**dFd**):

- la temperatura attuale
- la temperatura rilevata alla partenza del ciclo di sbrinamento
- il valore del Set Point
- il messaggio **dEF**.

Terminato il ciclo di sbrinamento il messaggio **dEF** viene sostituito dalla temperatura rilevata all'inizio del ciclo di sbrinamento. Terminato il ciclo di sbrinamento la temperatura visualizzata verrà aggiornata non appena risulterà inferiore alla temperatura rilevata alla partenza del ciclo di sbrinamento od al Set Point oppure al subentrare di un allarme di temperatura; altrimenti l'aggiornamento della temperatura verrà effettuato solo esaurito il tempo massimo di ritardo di aggiornamento della temperatura dopo il ciclo di sbrinamento impostato da parametro (**dAd**).

9. GESTIONE OROLOGIO

La pressione per 5s del tasto **GIÙ** accede al menu dei parametri orologio data e ora.

- **Min:** Minuti (da 00 a 59)
- **Hou:** Ore (da 1 a 24)
- **dAy:** giorno del mese (da 1 a 31)
- **Mon:** mese (da 1 a 12)
- **yEA:** anno (da 2000 a 2100)
- **tiM:** formato **Eu:** europeo: gg/mm/aaaa; **USA:** americano: mm/gg/aaaa
-

10. PROGRAMMAZIONE PARAMETRI

Sono da prevedere 3 livelli di visibilità per ciascun parametro:

1. Non visibile
2. Visibile in "Pr2" ed in "Pr1"
3. Visibile solo in "Pr1".

"Pr1": racchiude i parametri accessibili all'utente. Se nessun parametro è presente nel menu, selezionandolo si visualizza direttamente in Pr2.

Il parametro "Pr2" contenuto in Pr1, racchiude tutti i parametri dello strumento (**livello installatore**). Vi si accede tramite *password*. Da qui è possibile abilitare o disabilitare ciascun parametro in "Pr1" (**livello utente**) premendo **SET+DOWN**.



In "Pr2" se un parametro è abilitato a livello utente, il LED  è acceso.

10.1 "PR1": PARAMETRI PER L'UTENTE

10.1.1 Come accedere alla programmazione

1. Tenere premuti i tasti **SET+DOWN** per 3 sec secondi finché primo parametro presente in Pr1 con il suo valore.
2. Con **UP** o **DOWN** si visualizzano i parametri (display inferiore) con il loro valore (display superiore).
3. Premendo il tasto **SET** entra nella fase di modifica del parametro
4. Per tornare al menu precedente premere contemporaneamente i tasti **SET+UP**.

10.2 ACCESSO A "PR2" E IMMISSIONE PASSWORD

Per accedere ai parametri contenuti in "Pr2" è necessario immettere una password.

1. Entrare nel Menu Pr1, selezionare l'etichetta "**Pr2**" e premere il tasto **SET** comparirà la scritta "**PAS**" lampeggiante e successivamente verrà visualizzato "**0--**" con lo zero lampeggiante.
2. Agire con **UP** o **DOWN** per impostare sul digit lampeggiante la cifra corretta.
3. Confermare tale cifra con la pressione di **SET**: il digit cesserà di lampeggiare mantenendo la visualizzazione della cifra scelta e il lampeggio si sposterà sul digit successivo.
4. Ripetere le operazione 2 e 3 per i restanti digit.
5. se la password è corretta con la pressione di **SET** sull'ultimo digit si ottiene l'accesso a "Pr2" altrimenti si torna a visualizzare "**Pr2**".

Se non si premono tasti entro 15 secondi lo strumento torna a visualizzare la temperatura della camera.

La **PASSWORD** è **321**

NOTA2: ogni parametro presente in "Pr2" può essere tolto o immesso in "Pr1" (livello utente) premendo i tasti

88:88

SET+ DOWN. Quando si è in "Pr2" se un parametro è presente in "Pr1" il LED  appare illuminato.

11. PARAMETRI

Hy differenza termostato: (da 0.1 a 12.0, res. 0.1°C o 1°F). il compressore riparte quando la temperatura della cella supera il valore **SET+HY**.

AC ritardo compressore: (da 0 a 30 min) tempo minimo di compressore off prima di una nuova partenza.

PAU Pausa ciclo: (da 0 a 60 min) se un ciclo viene fermato momentaneamente da tasto START/STOP, riparte in automatico dopo il tempo **PAU**.

PfT Black-out modo: (da 0 a 250 min) se il black-out dura oltre **PfT** il ciclo riparte a inizio fase, se dura meno di **PfT** riparte dal tempo che manca.

Con Compressore On per sonda guasta: (da 0 a 255 min) con sonda termostato guasta (rPF) il compressore rimane ON per questo tempo, se CON=0 il compressore rimane sempre OFF.

COF Compressore OFF per sonda guasta: (da 0 a 255 min) con sonda termostato guasta (rPF) il compressore rimane OFF per questo tempo, se COF=0 il compressore rimane sempre ON.

SONDE

rPO calibrazione sonda termostato: (da -12.0 a 12.0, res. 0.1°C o 1°F)

EPP presenza sonda evaporatore (no; YES)

EPO calibrazione sonda evaporatore: (da -12.0 a 12.0, res. 0.1°C o 1°F)

i1P presenza sonda spillone 1: (no; YES)

i1o calibrazione sonda 1: (da -12.0 a 12.0, res. 0.1°C o 1°F)

i2P presenza sonda spillone 2: (no; YES)

i2o calibrazione sonda 2: (da -12.0 a 12.0, res. 0.1°C o 1°F)

i3P presenza sonda spillone 3: (no; YES)

i3o calibrazione sonda 3: (da -12.0 a 12.0, res. 0.1°C o 1°F)

rEM selezione sonda per fine ciclo: (iPt; rPt) determina quale sonda termina una fase o un ciclo per temperatura: **iPt** = sonda spillone; **rPt** =sonda termostato.

DISPLAY E MISURE

CF unità di misura della temperatura: °C=Celsius; °F=Fahrenheit

rES risoluzione (for °C): in=integer; de=with decimal point

Lod Display superiore: selezione sonda visualizzata, **rPt**=sonda termostato; **EP**=sonda evaporatore.

rEd Display remoto: selezione sonda visualizzata, **rP**=termostato; **EP**=Evaporatore; **i1P**=primo spillone; **i2P**=secondo spillone; **i3P**=terzo spillone.

INGRESSI DIGITALI

d1P Polarità micro porta (25-26): (OP; CL) seleziona se il micro porta è attivo a contatto aperto **OP** o chiuso **CL**.

Odc Stato carichi con porta aperta: no=nessun effetto; **Fan**=ventole OFF; **CP**r=compressori OFF; **F_C**=vantole e Compressori OFF.

doA Allarme apertura porta: (da 0 a 254 min, 255=nu) ritardo di allarme porta aperta "dA", con **doA=nu** l'allarme non è segnalato.

dLc Stop conteggio per porta aperta: y=ferma conteggio; n=continua conteggio.

rrd Ripartenza carichi per allarme porta aperta: y=carichi spenti da **odC** ripartono; n=nessuna variazione.

d2F Secondo ingresso digitale: (EAL; bAL) **EAL**=segnalazione di allarme esterno; **bAL**=allarme con blocco regolazione.

d2P Polarità ingresso digitale (26-27): (OP; CL) ingresso attivo a a contatto aperto **OP** o chiuso **CL**.

did Ritardo allarme: (da 0 a 255min) tempo di ritardo tra l'attivazione dell'ingresso digitale e la segnalazione allarme.

USCITE RELAY CONFIGURABILI

oA1 Relay ausiliario-1 (7-8): ALL=allarme; Lig=luce; AuS=secondo termostato; tMr=relay ausiliario, comando da tasto; C2=secondo compressore.

oA2 Configurazione secondo relay ausiliario (1-2): ALL=allarme; Lig=luce; AuS=secondo termostato; tMr=relay ausiliario, comando da tasto; C2=secondo compressore.

oA3 Configurazione terzo relay ausiliario (9-10): ALL=allarme; Lig=luce; AuS=secondo termostato; tMr=relay ausiliario, comando da tasto; C2=secondo compressore.

Gestione secondo compressore

2CH Secondo Compressore in mantenimento: se **oAi=C2** allora il SET del secondo compressore durante i cicli è rS1,2,3 + OAS.

	Abbattimento	Mantenimento
2CH = C1	C1 e C2 attivi	C1 attivo
2CH = C2	C1 e C2 attivi	C2 attivo
2CH =1C2	C1 e C2 attivi	C1 e C2 attivi

OAt Ritardo secondo compressore: (da 0 a 255 min) ritardo accensione del secondo compressore dopo il primo.

OAS Set secondo compressore: (da -50 a 50; ris. 1°C o 1°F) delta temperatura secondo compressore sommato al set termoregolazione caricato (rs1,2,3).

OAH Differenziale: (da 0 a 12.0, ris. 0.1°C o 1°F, sempre≠0) differenziale di temperature sul set del secondo compressore.

OAI Sonda per secondo compressore: rP=termostato; EP=Evaporatore; i1P=primo spillone; i2P=secondo spillone; i3P=terzo spillone.

RELAY AUSILIARIO

OSt Timer relay ausiliario: (da 0 a 255 min) durata relay ausiliario ON. Quando **oA1,oA2,oA3=tMr**.

OSS Set point relay ausiliario (oA1, oA2, oA3 = AUS): (da -50 a 50, ris. 1°C o 1°F).

OSH Differenziale relay ausiliario: (da -12.0 a 12.0, ris. 0.1°C o 1°F, sempre≠0) differenziale di intervento calcolato su OSS, se OAH<0 il relay ausiliario lavora con logica caldo, se OAH>0 il relay ausiliario lavora con logica freddo.

Osi Sonda per relay ausiliario compressore: rP=termostato; EP=Evaporatore; i1P=primo spillone; i2P=secondo spillone; i3P=terzo spillone.

SBRINAMENTI

tdF Tipo sbrinamento: rE=resistenze elettriche; in=inversione ciclo.

ldF Intervallo tra gli sbrinamenti: (da 0.1 a 24h00min, res. 10 min) solo in mantenimento indica il tempo tra uno sbrinamento e l'altro.

dtE Temperatura fine sbrinamento: (da -50 a 50, ris. 1°C o 1°F) temperature raggiunta dalla sonda evaporatore per terminare lo sbrinamento, solo se EPP=YES.

MdF Massima durata: (da 0 a 255 min) con EPP=no lo sbrinamento dura MdF minuti, se EPP=YES lo sbrinamento dura al massimo MdF minuti. Se impostato a 0 lo sbrinamento è inibito.

dFd Display in defrost: (rt, it, SEt, dEF) rt=temperature relae; it=temperature iniziale; SEt=set point; dEF=label "dEF".

Fdt Sgocciolamento: (da 0 a 60 min) ritardo di sgocciolamento a fine sbrinamento.

dAd Ritardo display: (da 0 a 120 min) ritardo per ripristinare la lettura (dallo stato dFd) dopo lo sbrinamento.

VENTILATORI

FnC Modo di funzionamento ventilatori in mantenimento:

o-n=modo continuo, spenti in sbrinamento;

C1n=in parallelo al primo compressore, spenti in sbrinamento;

C2n=in parallelo al secondo compressore, spenti in sbrinamento;

Cn=in parallelo ai compressori, spenti in sbrinamento;

o-Y=modo continuo, attivi in sbrinamento;

C1y=in parallelo al primo compressore, attivi in sbrinamento;

C2y=in parallelo al secondo compressore, attivi in sbrinamento;

Cy=in parallelo ai compressori, attivi in sbrinamento;

FSt Temperatura blocco ventole: (da -50 a 50, res. 1°C o 1°F) valido se EPP=Y. Con temperatura di evaporazione maggiore di FSt le ventole sono ferme.

AFH Differenziale ventole e allarme: (da 0.1 a 25.0, ris. 0.1°C o 1°F) le ventole ripartono se la sonda apvaporatore scende sotto FSt-AFH, l'allarme di temperature rientra quando la sonda allarme rientra AFH gradi sotto il set allarme.

Fnd Ritardo ventole: (da 0 a 255 min) ritardo ventole dopo lo sbrinamento.

ALLARMI DI TEMPERATURA (solo per il mantenimento)

ALU Allarme di alta temperatura: (da 1 a 50°C o °F) legato al set mantenimento, se la sonda termoregolazione supera "SET+ALU" per il tempo Ald viene generato l'allarme di alta.

ALL Allarme bassa temperatura: (da 1 a 50°C o °F) legato al set mantenimento, se la sonda termoregolazione scende sotto "SET-ALL" per il tempo Ald viene generato l'allarme di bassa.

ALd Ritardo allarme temperatura: (da 0 a 255 min) time tempo di ritardo per la conferma di un allarme di temperature fuori limiti.

EdA Ritardo allarme post defrost: (da 0 a 255 min) alla fine di uno sbrinamento l'allarme di temperatura può essere viene ritardato.

tbA Tacitazione relay: Y=tacita buzzer e relay allarme, n=tacita solo il buzzer.

CYCLE LOG

Le durate dei cicli vengono memorizzate solo quando il ciclo termina per tempo o temperatura. Non vengono aggiornate quando il ciclo viene terminato manualmente.

tCy=durata totale ultimo ciclo (lettura);

tP1=durata fase_1 (lettura);

tP2=durata fase_2 (lettura);

tP3=durata fase_2 (lettura).

ALTRO

Adr Indirizzo seriale RS485: da 1 a 247.

bUt Durata buzzer ON a fine ciclo: (da 0 a 60 sec) se bUt=0 il buzzer resta acceso fino a pressione di un tasto.

tPb Tipo di sonda: tipo di sonda usata nTc=NTC; PtC=PTC.

rEL Codice Release (sola lettura)

Ptb Codice mappa parametri (sola lettura)

12. GESTIONE STAMPANTE

L'XB570L può essere collegato alla stampante omologata **Dixell** per mezzo dell'uscita RS232.

Si possono così stampare le temperature registrate dalle varie sonde durante il ciclo di abbattimento, la durata di ogni singola fase del ciclo e la sua durata totale. La data e l'ora di quando il ciclo viene eseguito.

12.1 XB07PR – KIT (OPTIONAL)

L'XB07PR kit è composto da:

1. Stampante
2. Alimentatore
3. Cavi di connessione

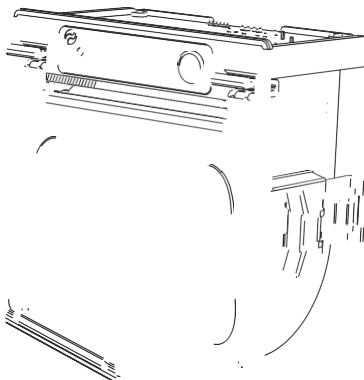

12.2 XB07PR - DIMENSIONI

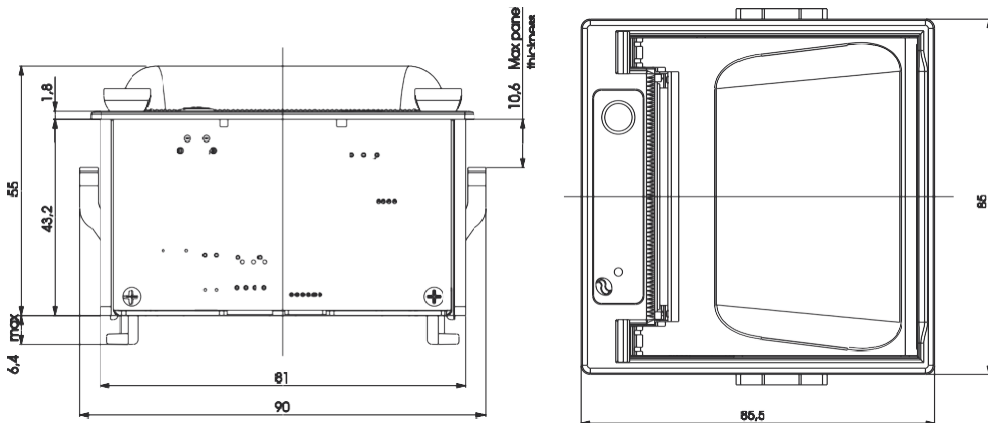

12.3 XB07PR - MONTAGGIO

FISSAGGIO A VITE

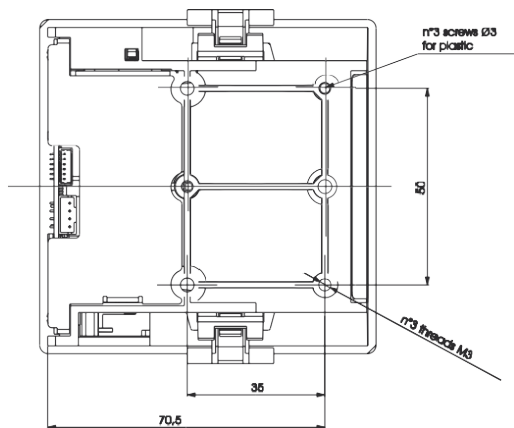

MONTAGGIO A PANNELLO

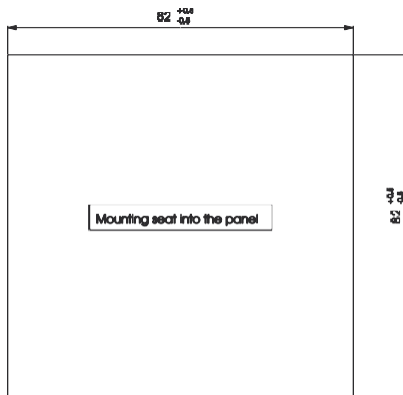

12.4 CONNESSIONE XB570L – XB07PR

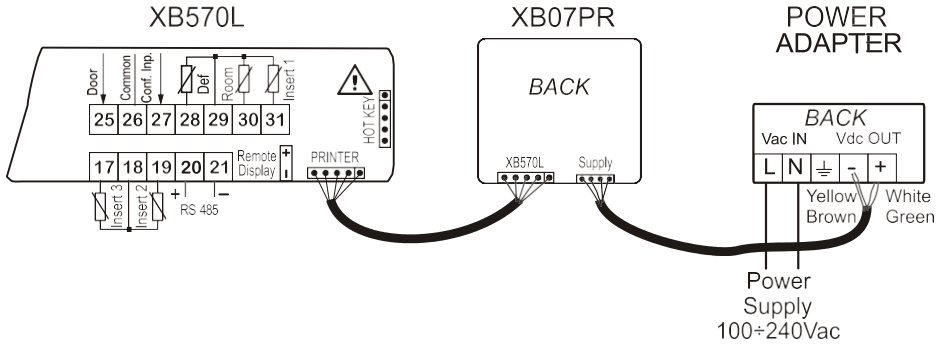

12.5 IMPOSTAZIONE STAMPANTE

ABILITAZIONE STAMPA

L'abilitazione della stampante avviene tramite la pressione del tasto  e l'accensione del relativo LED.

PARAMETRI DI STAMPA

Tramite la pressione per 5s dello stesso tasto si entra nella fase di programmazione dei parametri della stampante:

itP: intervallo di stampa: (0.1÷30.0 min; ris. 10s).

PbP: Informazioni da stampare:

iP: Solo sonde spillone presenti;

rP: Solo sonda ambiente;

irP: Sonde spillone presenti e sonda ambiente;

ALL: tutte le sonde;

PAr: stampa la mappa parametri ;

Cyc: stampa i parametri relativi alle impostazioni dei cicli

PtH: **yES**=stampa anche durante la fase di conservazione; **no**=durante la conservazione la stampante è disabilitata.

PrS: parametri livello Pr1 o Pr2

Pnu: numero ciclo: (0÷999) viene incrementato il parametro ad ogni ciclo.

*** START CYCLE 3**

DATE : 13/04/2001

START PHASE 1

15:20

Room SET : - 4.4°C

I.Prb SET : -18.0°C

TIME : 240 min

PROBES REPORT 15:25

Insr. Probe : - 2.6°C

Room Probe : -22.6°C

PROBES REPORT 15:30

Insr. Probe : - 2.6°C

Room Probe : -23.6°C

PROBES REPORT 15:35

Insr. Probe : - 3.4°C

Room Probe : -25.6°C

PROBES REPORT 15:40

Insr. Probe : - 4.2°C

Room Probe : -28.6°C

PROBES REPORT 15:45

Insr. Probe : - 5.0°C

Room Probe : -30.6°C

START HOLDING

16:10

Room SET : -18.0°C

13. COLLEGAMENTI ELETTRICI

Lo strumento è dotato nella parte dedicata agli ingressi analogici e digitali di una morsettiera a vite per il collegamento di cavi con sezione massima di 2.5 mm².

Nella parte di potenza dove c'è l'alimentazione e tutti i relay le connessioni sono a faston maschi da 6,3mm. Utilizzare conduttori resistenti al calore. Prima di connettere i cavi assicurarsi che la tensione di alimentazione sia conforme a quello dello strumento. Separare i cavi di collegamento delle sonde da quelli di alimentazione, dalle uscite e dai collegamenti di potenza. Non superare la corrente massima consentita su ciascun relè, vedi dati tecnici, in caso di carichi superiori usare un teleruttore di adeguata potenza.

N.B. La corrente totale massima sui carichi non deve superare i 20A.

13.1 SONDE

Si consiglia di posizionare la **sonda termostato** in luoghi non direttamente investiti da flussi d'aria in modo da poter rilevare la temperatura media della cella. Collocare la **sonda di fine sbrinamento** tra le alette dell'evaporatore nel punto che si presume più freddo e quindi con la maggiore formazione di ghiaccio, comunque lontano dalle resistenze o dal punto più facilmente riscaldabile durante lo sbrinamento, per evitare l'arresto anticipato di quest'ultimo.

14. LINEA SERIALE

Gli strumenti della linea XB sono dotati di uscita seriale, che può essere TTL o RS485 (opzionale).

La linea seriale TTL permette tramite un modulo esterno TTL/RS485 di interfacciarsi con un sistema di monitoraggio **ModBUS-RTU** compatibile come l'XWEB3000, o l'XWEB500 (Dixell).

Utilizzando la stessa uscita seriale è possibile scaricare e caricare l'intera lista parametri tramite la chiavetta di programmazione "**HOT KEY**".

Gli strumenti possono essere richiesti anche con il collegamento seriale **RS485** diretto (Opzionale).

15. CHIAVETTA DI PROGRAMMAZIONE

15.1 PROCEDURA DI SCARICO DEI DATI DALLA CHIAVETTA ALLO STRUMENTO.

All'accensione dello strumento (da power on o da tastiera) se la chiavetta è inserita avviene il **DOWNLOAD** automatico dei dati **dalla** chiavetta **allo** strumento.

Durante questa fase le regolazioni sono bloccate e a display viene visualizzato il messaggio "**doL**" lampeggiante.

Alla fine della fase di programmazione lo strumento visualizza i seguenti messaggi per 10 sec:

"**End**" la programmazione è andata a buon fine e lo strumento riparte regolarmente.

"**Err**" la programmazione non è andata a buon fine e lo strumento deve essere spento e acceso per ripetere l'operazione o per partire con la normale regolazione (In questo caso la chiavetta deve essere scollegata a strumento spento).

15.2 PROCEDURA DI SCARICO DEI DATI DALLO STRUMENTO ALLA CHIAVETTA.

Lo strumento può anche eseguire l'**UPLOAD** scaricando i dati dalla propria E2 alla chiavetta.













All'inserimento della chiavetta a strumento acceso, premendo il tasto "**UP**" si avvia l'operazione di "**UPLOAD**". Durante questa fase la label "**uPL**" lampeggia.

Alla fine della fase di programmazione lo strumento visualizza i seguenti messaggi per 10 sec:

"**End**" la programmazione è andata a buon fine e lo strumento riparte regolarmente.

"**Err**" la programmazione non è andata a buon fine. Premendo il tasto "**UP**" si riavvia la programmazione.(uPL lampeggiante ...) o scaduti i dieci secondi lo strumento riparte regolarmente.

16. SEGNALAZIONE ALLARMI

Mes.	Cause	Uscite
	Sonda termostato guasta.	Uscita allarme ON. Compressore secondo parametri Con e CoF .
	Sonda evaporatore guasta.	Uscita allarme ON. Le ventole dipendono da FnC . Lo sbrinamento termina a tempo.
	i1PF, i2PF, i3PF Sonda/e spillone 1, 2, 3 guasta.	Uscita allarme ON. Altre uscite non modificate. Il ciclo di sbrinamento è regolato a tempo.
	Anomalia all'orologio.	Uscita allarme ON. Altri carichi non modificati. La data e la durata del ciclo non sono disponibili. Reimpostare i dati dell'orologio.
	Real Time Clock Guasto.	Uscita allarme ON. Altre uscite non modificate, la data e la durata del ciclo non disponibili.
	Allarme di massima temperatura.	Uscita allarme ON. Altre uscite non modificate.
	Allarme di minima temperatura.	Uscita allarme ON. Altre uscite non modificate.
	Mancanza alimentazione prolungata.	Uscita allarme ON. Il ciclo riprende dall'inizio della fase corrente.
	Il tempo massimo durata ciclo è stato superato.	Relè allarme ON. Altri carichi non modificati. Il ciclo termina al raggiungimento della temperatura.
	Allarme esterno.	Relè allarme attivo. Altri carichi non modificati.
	Allarme esterno grave.	Relè allarme attivo. Tutti carichi OFF. Esclusi i relè che sono impostati come AUS temporizzato.
	Porta aperta.	Relè allarme attivo. Ventole e compressore OFF.

17. DATI TECNICI

Contenitore: ABS autoestinguente

Formato: frontale 38x185 mm; profondità 76mm

Montaggio: a pannello su foro di dimensioni 150x31 mm. con viti \varnothing 3 x 2mm distanza tra i fori 165mm.

Grado protezione: IP20

Grado protezione frontale: IP65 (con guarnizione frontale mod. RG-L)

Connessioni: morsetteria a vite per conduttori $\leq 2,5 \text{ mm}^2$ resistenti al calore per parte a bassissima tensione
Faston maschi 6,3mm resistenti al calore per parte a bassa tensione (110 0 230Vac)

Alimentazione: 230Vac opp. 110Vac $\pm 10\%$, 50/60Hz

Potenza assorbita: 7VA max

Visualizzazione: tre cifre, LED rossi, altezza 14,2 mm

Ingressi: 5 sonde NTC o PTC

Ingressi digitali : microporta e configurabile contatti liberi da tensione

Uscite su relè: corrente complessiva sui carichi MAX 20A

compressor: relay SPST 20(8)A or 8(3) A, 250Vac

defrost:: relay 8(3)A, 250Vac

fans: relay SPST 8(3)A, 250Vac

Light : relay SPST 16(6)A, 250Vac

Aux1 : relay SPST 8(3)A, 250Vac

Aux2 : relay SPST 16(6)A, 250Vac

Serial output: RS232 serial output for XB05PR printer connection

Serial output: RS485 serial output for monitoring system (MODBUS-RTU) protocol

Mantenimento dati: su memoria non volatile (EEPROM)

Tipo di azione: 1B

Grado di inquinamento: normale

Classe software: A

Temperatura di impiego: da 0 a 60°C

Temperatura di immagazzinamento: da -25 a 60°C

Umidità relativa: da 20 a 85% (senza condensa)

Campo di misura e regolazione:

Sonda NTC: da -40 a 110°C (da -40 a 230°F)

Sonda PTC: da -50 a 150°C (da -55 a 302°F)

Risoluzione: 0.1°C oppure 1°F

Precisione a 25°C: $\pm 0.5^\circ\text{C} \pm 1$ digit

18. VALORI PARAMETRI

Label	Valore	Menù	Descrizione Parametri	Limiti
SEt	3	---	Set point ciclo di mantenimento	da -50.0 a 50.0°C
Pr2	---	Pr1	non utilizzato	-
Hy	2.0	Pr1	Isteresi del compressore	da 0.1 a 12.0°C
AC	1	Pr2	Ritardo riaccensione compressore	da 0 a 30 min
PAU	0	Pr2	Tempo massimo interruzione ciclo	da 0 a 60 min
PfT	15	Pr2	massima durata ammissibile mancanza alimentazione	da 0 a 250 min
Con	15	Pr2	Tempo compressore ON con sonda guasta	da 0 a 250 min
COF	10	Pr2	Tempo compressore OFF con sonda guasta	da 0 a 250 min
rPo	0.0	Pr2	Calibrazione sonda termostato	da -12.0 a 12.0°C
EPP	YES	Pr2	Presenza sonda evaporatore	n; Y
EPo	0.0	Pr2	Calibrazione sonda evaporatore	da -12.0 a 12.0°C
i1P	YES	Pr2	Presenza sonda inserzione 1	n; Y
i1o	0.0	Pr2	Calibrazione sonda inserzione 1	da -12.0 a 12.0°C
i2P	n	Pr2	Presenza sonda inserzione 2	n; Y
i2o	0	Pr2	Calibrazione sonda inserzione 2	da -12.0 a 12.0°C
i3P	n	Pr2	Presenza sonda inserzione 3	n; Y
i3o	0	Pr2	Calibrazione sonda inserzione 3	da -12.0 a 12.0°C
rEM	iPt	Pr2	Selezione sonda per fine ciclo di abbattimento	iPt; rPt

Label	Valore	Menù	Descrizione Parametri	Limiti
CF	°C	Pr2	Unità di misura della temperatura	°C; °F
rES	dE	Pr2	Risoluzione per °C	in; dE
Lod	rP	Pr2	Visualizzazione display superiore	rP;EP
rEd	rP	Pr2	Visualizzazione per rep	rP; EP; tM; i1P; i2P; i3P
d1P	cL	Pr2	Polarità ingresso microporta	OP; CL
odC	F-C	Pr2	Blocco utenze da microporta	no; FAn; CP; F-C
doA	5	Pr2	Ritardo segnalazione allarme porta	da 0 a 254 min, 255=nu
dLc	y	Pr2	Blocco ciclo con porta aperta	n; Y
rrd	Y	Pr2	ripartenza regolazione con allarme porta aperta	n; Y
d2F	EAL	Pr2	Configurazione secondo ingresso digitale	EAL; bAL
d2P	cL	Pr2	Polarità ingresso digitale	OP; CL
did	5	Pr2	Ritardo tra attivazione ingresso digitale e la sua segnalazione	da 0 a 255min
oA1	tMr	Pr2	Configurazione primo relè ausiliario	ALL; Lig; AUS; C2; tMr
oA2	ALL	Pr2	Configurazione secondo relè ausiliario	ALL; Lig; AUS; C2; tMr
oA3	Lig	Pr2	Configurazione terzo relè ausiliario	ALL; Lig; AUS; C2; tMr
2CH	C1	Pr2	Modalità di funzionamento compressori in conservazione	C1; C2; 1C2
OAt	3	Pr2	Ritardo attivazione secondo compressore	da 0 a 255 min
OAS	0	Pr2	Ret point secondo compressore	da -50.0 a 50.0°C
OAH	2,0	Pr2	Differenziale secondo compressore	da -12.0 a 12.0°C
OAI	rP	Pr2	Selezione sonda secondo compressore	rP; EP; i1P; i2P; i3P
OSt	0	Pr2	Temporizzazione uscita ausiliaria	da 0 a 255 min
OSS	0	Pr2	Delta set point uscita	da -50.0 a 50.0°C
OSH	2.0	Pr2	Differenziale uscita ausiliaria	da -12.0 a 12.0°C
OSi	rP	Pr2	Selezione sonda per uscita ausiliaria	rP; EP; i1P; i2P; i3P
tdF	rE	Pr2	Tipo di sbrinamento	rE; in
idF	6.0	Pr2	Intervallo tra i cicli di sbrinamento	da 0.1 a 24h00min
dtE	8	Pr2	Temperatura fine sbrinamento	da -50.0 a 50.0°C
MdF	20	Pr2	Durata massima sbrinamento	da 0 a 255 min
dFd	rt	Pr2	Temperatura visualizzata durante lo sbrinamento	rt; it; SET; dEF
Fdt	0	Pr2	Tempo sgocciolamento	da 0 a 60 min
dAd	20	Pr2	Tempo di visualizzazione temperatura dopo sbrinamento	da 0 a 120 min
FnC	c_n	Pr2	Modalità di funzionamento ventilatori durante la conservazione	o-n; C1n; C2n; Cn; o-Y; C1Y; C2Y; Cy
FSt	30	Pr2	Temperatura blocco ventole	da -50.0 a 50.0°C
AFH	2.0	Pr2	Differenziale ripresa funzionamento ventilatori e rientro allarmi	da 0.1 a 25.0°C
Fnd	2	Pr2	Ritardo attivazione ventilatori dopo sbrinamento	da 0 a 255 min
ALU	30	Pr2	Allarme di massima temperatura(in conservazione)	da 1.0 a 50.0°C
ALL	30	Pr2	Allarme di minima temperatura in conservazione	da 1.0 a 50.0°C
ALd	15	Pr2	Ritardo allarme temperatura	da 0 a 255 min
EdA	30	Pr2	Ritardo allarme temperatura a fine sbrinamento	da 0 a 255 min
tBA	YES	Pr2	Tacitazione relè allarme	n; Y
tCy	---	Pr1	Durata ultimo ciclo	sola lettura
tP1	---	Pr1	Durata fase 1	sola lettura
tP2	---	Pr1	Durata fase 2	sola lettura
tP3	---	Pr1	Durata fase 3	sola lettura
Adr	1	Pr2	Indirizzo seriale	da 0 a 247
bUt	30	Pr2	Durata attivazione buzzer a fine ciclo	da 0 a 60 sec
tPb	ntC	Pr2	Tipo di sonda	ntC; PtC
rEL	2.0	Pr2	Release del firmware	sola lettura
Ptb		Pr2	Mappa originale dei parametri	sola lettura

Menu Parametri Stampante			
itP	10	Intervallo di stampa	da 1 a 180
PbP	irP	Informazioni da stampare	iP; rP; irP; ALL
PAr	---	Stampa della mappa parametri	-----
CyC	---	Stampa parametri dei cicli	-----
PtH	Y	Stampa durante conservazione	n - Y
Pnu	---	Numero cicli effettuati	sola lettura

18.1 CICLI DI ABBATTIMENTO

Cy1:	ciclo di abbattimento e conservazione a temp. positiva
Cy2:	ciclo di abbattimento e surgelamento con conservazione
Cy3:	ciclo di surgelamento rapido e conservazione
Cy4:	ciclo di surgelamento rapido senza conservazione

Label	CY1	CY2	CY3	CY4	Descrizione Parametri
cyS	tEP	tEP	tEP	tEP	Impostazione ciclo
dbC	no	no	no	no	Sbrinamento prima del ciclo
iS1	20	10	-18	-18	Set point sonda inserzione prima fase
rS1	-10	-10	-30	-30	Set point camera per prima fase
Pd1	2,0	2,0	4.0	4.0	Ciclo a tempo prima fase
iS2	5	5	-18	-18	Set point sonda inserzione seconda fase
rS2	2	-2	-30	-30	Set point camera per seconda fase
Pd2	2,0	2,0	OFF	OFF	Ciclo a tempo seconda fase
iS3	3	-18	-18	-18	Set point sonda inserzione terza fase
rS3	2	-30	-30	-30	Set point camera per terza fase
Pd3	oFF	2,0	OFF	OFF	Ciclo a tempo terza fase
dbH	yes	yes	yes	no	Sbrinamento prima fase di conservazione
HdS	3	-18	-18	OFF	Set point della fase di conservazione

Dixell™



Dixell S.r.l. - Z.I. Via dell'Industria, 27 - 32010 Pieve d'Alpago (BL) ITALY
Tel. +39.0437.9833 r.a. - Fax +39.0437.989313 - EmersonClimate.com/Dixell - dixell@emerson.com

**XB590L(XB570L)**

1. ANTES DE UTILIZAR, LEIA ESTE MANUAL	2
2. PRECAUÇÕES DE SEGURANÇA	2
3. CARACTERÍSTICAS GERAIS	2
4. MONTAGEM E INSTALAÇÃO	3
5. LIGAÇÕES ELÉCTRICAS	3
6. LIGAÇÕES	3
7. PAINEL DIANTEIRO	3
8. ARRANQUE RÁPIDO	4
9. COMO SELECIONAR UM CICLO	9
10. PARÂMETROS	10
11. COMO UM CICLO SE PROCESSA	13
12. INSTALAÇÃO E MONTAGEM	15
13. XB07PR - IMPRESSORA (OPCIONAL)	17
14. LIGAÇÕES ELÉCTRICAS	18
15. LINHA DE SÉRIE TTL	19
16. UTILIZAÇÃO DA "HOT KEY" DE PROGRAMAÇÃO	19
17. SINAIS DE ALARME	19
18. DADOS TÉCNICOS	20
19. VALOR PADRÃO DOS CICLOS	20
18. VALORES PREFIADOS DE LOS PARAMETROS	21

1. ANTES DE UTILIZAR, LEIA ESTE MANUAL

- Esta manual faz parte do produto e deve ser mantido próximo do instrumento para consulta fácil e rápida.
- O instrumento não deve ser utilizado para fins diferentes dos descritos neste documento. Não pode ser utilizado como dispositivo de segurança.
- Antes de continuar, verifique os limites da aplicação.
- A Dixell Srl reserva-se o direito de modificar a composição dos produtos, mesmo sem aviso prévio, garantindo a mesma funcionalidade inalterada.

2. PRECAUÇÕES DE SEGURANÇA

- Antes de ligar o instrumento, verifique se a tensão de alimentação é a correcta.
- Não exponha a água ou humidade: utilize o controlador apenas dentro dos limites de operação, evitando súbitas alterações de temperatura com elevada humidade atmosférica de modo a impedir a formação de condensação
- Advertência: desligue todas as ligações eléctricas antes de realizar qualquer tipo de manutenção.
- Instale a sonda num local onde não fique acessível pelo utilizador final. O instrumento não deve ser aberto.
- Em caso de falha ou funcionamento inadequado, devolva o instrumento ao distribuidor ou à "Dixell S.r.l." (ver morada) com uma descrição detalhada da avaria.
- Considere a corrente máxima que pode ser aplicada em cada relé (ver Dados Técnicos).
- Certifique-se de que os fios das sondas, cargas e fonte de alimentação são separadas e suficientemente afastadas entre si, sem cruzamentos ou entrelaçamentos.
- No caso de aplicações em ambientes industriais, pode ser útil utilizar os filtros principais (nosso mod. FT1) em paralelo com cargas indutivas.

3. CARACTERÍSTICAS GERAIS

A série XB foi criada para o rápido arrefecimento ou congelamento de produtos de acordo com as normas de segurança alimentar internacional.

Existem QUATRO tipos de ciclos:

- Os CICLOS: Os Cy1, Cy2, Cy3, Cy4 são predefinidos de acordo com os ciclos mais comuns utilizados em aplicações de segurança alimentar; o utilizador pode seleccionar um deles de acordo com os seus próprios requisitos e modificá-los consoante as necessidades.
- Qualquer ciclo pode ser interrompido manualmente antes do normal.
- Qualquer ciclo pode utilizar as sondas integradas (até 3) para medir a temperatura interna do produto.
- Durante o ciclo, não existem descongelações e as ventoinhas estão sempre activas; é possível realizar um ciclo de descongelação antes de qualquer ciclo de congelamento.
- O ciclo é dividido até 3 fases, completamente configuráveis pelo utilizador.

- Cada instrumento integra uma saída para visualização remota XR REP, que indica a temperatura das arcas ou produtos.
- O controlador XB570L integra um relógio interno em tempo real e pode ser ligado à impressora XB07PR. Tal significa que é possível imprimir um relatório que inclui todas as principais funcionalidades do ciclo: início e fim do ciclo, extensão do ciclo, registo da temperatura da arca e dos produtos.

4. MONTAGEM E INSTALAÇÃO

O Modelo XB570L consiste num controlador para montagem no painel: as dimensões são de 150x31 mm e tem de ser fixo com parafusos. Os limites de temperatura de funcionamento ambiente variam entre 0,0 e 60 °C. Evite locais sujeitos a fortes vibrações, gases corrosivos ou excesso de sujidade. As mesmas advertências devem ser aplicadas às sondas. Certifique-se de que existe ventilação suficiente em redor do instrumento.

5. LIGAÇÕES ELÉCTRICAS

Os instrumentos são fornecidos com um bloco de terminais para ligação dos cabos com uma secção cruzada até 2,5 mm² para sondas e entrada digital.

Terminal com cablagem resistente ao calor de 6,3 mm para fornecimento e cargas. Antes de ligar os cabos, certifique-se de que a fonte de alimentação cumpre os requisitos do instrumento. Separe os cabos de ligação de entrada dos cabos de alimentação, das saídas e das ligações de alimentação. **Não exceda a corrente máxima em cada relé;** no caso de cargas superiores, deve utilizar-se um relé externo adequado.

5.1 LIGAÇÃO DAS SONDAS

As sondas devem ser montadas com o bolbo virado para cima devido à ocasional infiltração de líquido. Recomenda-se que coloque a sonda do termóstato afastada de correntes de ar de modo a medir correctamente a temperatura ambiente média. Coloque a sonda de terminação de descongelação entre as aletas do evaporador no local mais frio, onde há maior formação de gelo, afastado dos aquecedores e do local mais quente durante a descongelação, de modo a evitar a interrupção prematura da descongelação.

6. LIGAÇÕES

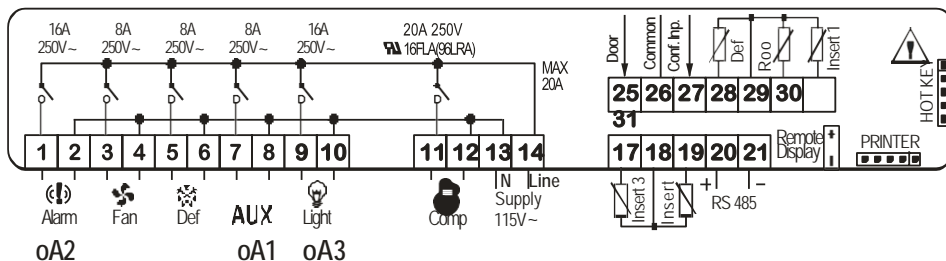

7. PAINEL DIANTERO



8. ARRANQUE RÁPIDO

8.1 VISOR

O visor superior indica a temperatura da sonda de temperatura ambiente.

O visor inferior indica a temperatura da sonda integrada ou do temporizador de contagem decrescente. Para passar de uma sonda integrada para outra, prima a tecla DOWN (Baixo).

<p>VISOR</p> <ul style="list-style-type: none">➤ Temperatura.➤ Temporizador ou sonda integrada➤ Alarme e ícones de estado. <p>Se um ícone ou LED estiver aceso, a função correspondente está activada.</p> <p>Se um ícone ou LED estiver intermitente, a função</p>	<p>Fan Defrost Compressor Measurement unit Running cycle</p> <p>Room probe temperature</p> <p>Alarm</p> <p>Auxiliary relay</p> <p>Insert probes</p> <p>Timer Printer</p>
--	--

8.2 TECLADO EM ESPERA



COMO SELECIONAR UM CICLO:

Prima e liberte a tecla  (3) até o ciclo desejado ser seleccionado.

COMO INICIAR UM CICLO: Prima e liberte





o botão START/STOP (Iniciar/Parar) (2). O LED amarelo correspondente é activado.

COMO PARAR TEMPORARIAMENTE O CICLO DE FUNCIONAMENTO.

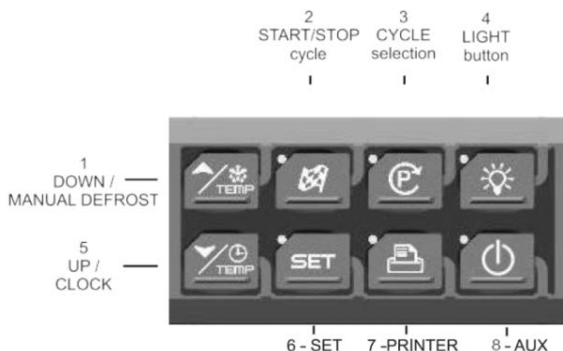
1. Prima e liberte a tecla .
2. O compressor e a ventoinha serão parados durante o período PAU (ver lista de parâmetros) e será visualizada a mensagem "Stb" intermitente.
3. Para reiniciar o ciclo, prima e liberte a tecla ; o ciclo reiniciará a partir de algum ponto em que tenha sido interrompido.
4. Em qualquer caso, o ciclo reinicia automaticamente após o período PAU.

COMO PARAR UM CICLO: mantenha o botão START/STOP (Iniciar/Parar)  premido (2) até o LED amarelo apagar.



<p>COMO DEFINIR O TEMPO (RTC)</p> <p>Mantenha premida a tecla DOWN (Baixo) (5) até ser visualizada a etiqueta Min.</p> <p>Utilize as teclas UP (Cima) e DOWN (Baixo) para percorrer os parâmetros.</p> <ul style="list-style-type: none"> - PARA MODIFICAR: prima o botão SET (Definir) e depois as teclas UP (Cima) e DOWN (Baixo). - PARA CONFIRMAR: prima o botão SET (Definir). <p>PARA SAIR DO MENU RTC: prima as teclas SET+UP (Definir + Cima) ou aguarde 5 segundos.</p>		<p>Tecla UP (Cima): procurar o menu:</p> <ul style="list-style-type: none"> - Min= minutos - Hou= horas - daY= dia - Mon= mês - YEA= ano - tiM= Hora EUA/EUROPA
<p>COMO VISUALIZAR/MODIFICAR O PONTO DE DEFINIÇÃO DA FASE DE RETENÇÃO</p> <ul style="list-style-type: none"> - PARA VISUALIZAR: prima e liberte a tecla SET (Definir)(6); o ponto de retenção do ciclo seleccionado é visualizado durante 5 segundos. - PARA MODIFICAR: enquanto o ponto de definição é visualizado, mantenha a tecla SET (Definição) premida até a etiqueta HdS ficar intermitente. Utilize as teclas UP (Cima) e DOWN (Baixo) para modificar o valor. <p>PARA CONFIRMAR: prima a tecla SET (Definir) para confirmar o valor e sair.</p>		<p>Neste exemplo, o ponto de definição de retenção do ciclo 1 é modificado.</p>
	<p style="text-align: right;">Holding cycle</p>  <p style="text-align: center;">temperature</p>	<p>Neste exemplo, o ponto de definição do ciclo de retenção é modificado.</p>
<p>COMO MODIFICAR UM CICLO:</p> <ol style="list-style-type: none"> 1. Prima a tecla  (6) durante vários segundos até ser visualizado o primeiro parâmetro (CyS). 2. Utilize as teclas UP (Cima) e DOWN (Baixo) para percorrer os parâmetros. 3. Para modificar um parâmetro, prima a tecla SET (Definir) e utilize as teclas de seta. 4. Confirme o novo valor premindo a tecla SET (Definir). 5. O novo valor é gravado mesmo que a programação seja saída devido a tempo a excedido. 		

8.3 TECLADO QUANDO ESTÁ EM EXECUÇÃO UM CICLO 1, 2, 3, 4

VISUALIZAR TEMPERATURAS:

O visor **superior** indica a temperatura da sonda do termóstato. O visor **inferior** indica a temperatura da sonda integrada (se activada) ou o temporizador de contagem decrescente.

Se premir a tecla **DOWN** (Baixo), as sondas iP1, iP2, iP3 e o temporizador de contagem decrescente são visualizados em sequência.



VISOR DE FASE: se premir a tecla **UP** (Cima), é visualizada a fase de execução.



PH1= fase 1
PH2= fase 2
PH3= fase 3

COMO VISUALIZAR OS PONTOS DE DEFINIÇÃO DE REGULAÇÃO

Se premir a tecla SET (Definir), é visualizada a seguinte informação em sequência:

- **rSI** = Ponto de definição ambiente
- **iSI** = Ponto de definição da fase de paragem, encaminhado para sonda integrada
- Regressar a temperatura ambiente.



COMO MODIFICAR PONTO DE DEFINIÇÃO AMBIENTE

Com rSI ou iSI visualizados, mantenha premida a tecla SET (Definir) até a etiqueta rSI ou iSI ficar intermitente e o LED junto da tecla SET acender.

Utilize a tecla de seta para modificar o valor e a tecla SET (Definir) para confirmar.



8.4 TECLADO QUANDO CICLO DE RETENÇÃO ESTÁ ACTIVO (H)

COMO VISUALIZAR O PONTO DE DEFINIÇÃO DE RETENÇÃO (REGULAÇÃO)

Enquanto o ciclo de retenção estiver em funcionamento, (ícone H aceso), prima a tecla SET (Definir) e o ponto de definição de retenção é visualizado no visor SUPERIOR enquanto a etiqueta **SETH** surge no visor inferior

COMO MODIFICAR PONTO DE DEFINIÇÃO AMBIENTE

Com **SETH** visualizado, mantenha premida a tecla SET (Definir) até a etiqueta **SETH** ficar intermitente e o LED junto da tecla SET acender.

Utilize a tecla de seta para modificar o valor e a tecla SET (Definir) para confirmar.

PARA CONFIRMAR E SAIR: prima novamente a tecla SET



22.0 °C H
52.3



22.0 °C I
01:59

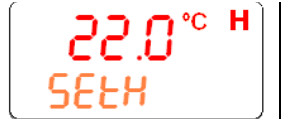

22.0 °C H
SETH

8.5 OUTRAS TECLAS

LIGHT (Luz) (4): prima a tecla LIGHT (4) para acender ou apagar a luz. O estado da luz é monitorizado pelo LED amarelo por cima da tecla.

AUX (8): prima a tecla AUX (8) para acender ou apagar o relé auxiliar. O relé do estado auxiliar é monitorizado pelo LED amarelo por cima da tecla.

PRINTER (Impressora) / H (7): prima a tecla PRINTER (Impressora) quando o teclado estiver ligado ao controlador, para activar ou desactivar a impressora.

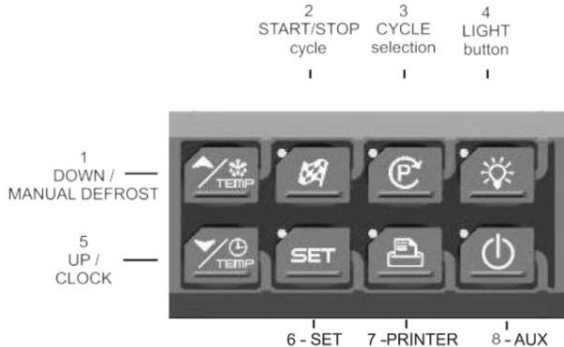

MENU DE CONFIGURAÇÃO DA IMPRESSORA

Prima a tecla PRINTER (Impressora) (7) durante alguns segundos para entrar no menu de configuração da impressora.

É visualizada a etiqueta **itP**; utilize as teclas de SETA para percorrer os parâmetros:

- **Para modificar:** prima a tecla **SET** (Definir) e depois as teclas de SETA.
- **Para confirmar:** prima a tecla **SET** (Definir).

Para sair do menu Printer (Impressora): prima as teclas **SET+UP** (Definir + Cima) ou aguarde 5 segundos.

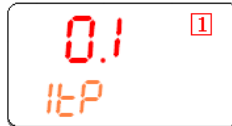

Tecla UP (Cima): procurar o menu:

- **itP**=intervalo de tempo de impressão.
- **PbP**=dados para imprimir.
- **PAr**=activada a impressão do mapa de parâmetros.
- **CyC**=activada a impressão dos parâmetros do ciclo.
- **PtH**=activada a impressão durante a fase de retenção.
- **PrS**=nível Pr1 a Pr2.
- **Pnu**=número da impressão.

DOWN recuar para a etiqueta anterior.







8.6 COMO INICIAR UMA DESCONGELAÇÃO MANUAL.

Certifique-se de que nenhum ciclo está activo ou o modo de retenção está em funcionamento.

1. Mantenha a tecla **UP** (Cima) premida durante alguns segundos.









NOTA: o descongelação não se processará se a temperatura detectada pela sonda do evaporador for superior ao parâmetro EdF (temperatura de interrupção de descongelação).

8.7 OUTRAS FUNÇÕES DO TECLADO

 + 	Para bloquear e desbloquear Pon/PoF do teclado
 + 	Para entrar no modo de programação quando o controlador estiver em espera Cada parâmetro presente no Pr2 pode ser removido ou colocado em "Pr1" (nível de utilizador) premindo SET+DOWN
 + 	Para regressar ao menu anterior.

8.8 SIGNIFICADO DOS LED

Uma série de pontos de luz nos painéis dianteiros é utilizada para monitorizar as cargas controladas pelo instrumento. Cada função dos LED é descrita na tabela seguinte.

LED	MODOS	AÇÃO
	ACTIVO	Compressor activado
	Intermitente	Fase de programação (intermitente com LED ) atraso de ciclo anti-curto activado
	ACTIVO	Ventoinha activada
	Intermitente	Fase de programação (intermitente com LED ) atraso de activação activado
	ACTIVO	Descongelação activa
	Intermitente	Tempo de gotejamento activo
1, 2, 3, 4, H	ACTIVO	Ciclo de congelação 1, 2, 3, 4 ou modo de
1, 2, 3, 4, H	Intermitente	Instrumento temporariamente parado
	ACTIVO	Sinalização de alarme
AUX, AUX2	ACTIVO	Aux ou Aux2 activo

9. COMO SELECIONAR UM CICLO

1. Prima  para se deslocar entre os ciclos C1, C2, C3, C4 e o ciclo de retenção. O símbolo relacionado no visor acende e o ciclo será seleccionado.

NOTA: para passar de um ciclo para outro, basta premir a tecla  quando o controlador estiver no modo em espera.



FASE DE RETENÇÃO: Para seleccionar o símbolo **H** premindo .

Os ciclos são predefinidos com os seguintes valores:

1. Cy1: para refrigeração rápida e conservação de alimentos (refrigeração forte + fraca).
2. Cy2: para refrigeração e congelação rápida de alimentos (refrigeração forte + fraca + congelamento).
3. Cy3: para congelação rápida directa (ciclo de congelamento rápido + congelação)
4. Cy4: para congelação rápida directa, sem conservação (apenas ciclo de congelação forte)
5. HLd: função de modo de retenção
6. dEF: para iniciar descongelação manual

2. Agora, o ciclo é memorizado e pode ser activado.

9.1 COMO MODIFICAR UM CICLO

1. Verifique se está algum ciclo em funcionamento. Se estiver algum ciclo em funcionamento, pare-o premindo a tecla  durante 3 segundos.
2. Prima  para se deslocar entre os ciclos C1, C2, C3, C4 e o ciclo de retenção. O símbolo relacionado no visor acende e o ciclo será seleccionado.
3. Mantenha a tecla  premida durante vários segundos até o visor mostrar o primeiro parâmetro do ciclo seleccionado (cyS) com o respectivo valor.
4. Utilize as teclas UP (Cima) e DOWN (Baixo) para percorrer os parâmetros.
5. Para modificar um parâmetro, prima a tecla SET (Definir) e utilize as teclas de seta.
6. Confirme o novo valor premindo a tecla SET (Definir).
7. O novo valor é gravado mesmo que a programação seja saída devido a tempo excedido.

PARA sair: aguarde 30 segundos ou prima as teclas **SET+UP** (Definir+Cima).

10. PARÂMETROS

REGULAÇÃO

Hy Intervenção diferencial para ponto definido: (0,1 a 12,0 res. 0,1 °C ou 1 °F) sempre positivo.

Compressor liga **SET+HY**. Compressor desliga quando temperatura atinge ponto de definição.

Atraso do ciclo anti-curto CA: (0 a 30 min) intervalo mínimo entre paragem do compressor e reinício seguinte.

Tempo PAU de espera: (0 a 60 min) ao fim deste tempo, o controlador reinicia o ciclo.

PfT duração aceitável máxima de falha de alimentação: (0 a 250 min) se duração de falha de potência for inferior a PFT, o ciclo reinicia a partir do mesmo ponto em que parou, caso contrário o ciclo reinicia desde o início da fase actual.

Con Tempo ligação do compressor com sonda com falha: (0 a 255 min) tempo durante o qual o compressor está activo em caso de falha da sonda do termóstato. Com **CO_n=0** compressor está sempre OFF (desactivado).

CoF Tempo de desligado do compressor com sonda com falha: (0 a 255 min) tempo durante o qual o compressor está desactivado em caso de falha da sonda do termóstato. Com **CoF=0** compressor está sempre activo.

SONDAS

Calibração da sonda do termóstato rPOT: (-12,0 a 12,0, res. 0,1 °C ou 1 °F).

Presença da sonda do evaporador EPP (não presente no XB350C): (não / SIM) **não:** não presente (descongelação temporizada);

SIM: presente (terminar descongelação).

Calibração da sonda do evaporador EPO (não presente no XB350C): (-12,0 a 12,0, res. 0,1 °C ou 1 °F).

Presença da sonda integrada i1P 1: (não / SIM) **não:** não presente; **SIM:** presente.

Calibração da sonda integrada i1o 1: (-12,0 a 12,0, res. 0,1 °C ou 1 °F).

Presença da sonda integrada i2P 2: (não / SIM) **não:** não presente; **SIM:** presente.

Calibração da sonda integrada i2o 2: (-12,0 a 12,0, res. 0,1 °C ou 1 °F).

Presença da sonda integrada i3P 3: (não / SIM) **não:** não presente; **SIM:** presente.

Calibração da sonda integrada i3o 3: (-12,0 a 12,0, res. 0,1 °C ou 1 °F).

Seleção de fim de ciclo de sonda rEM: (iPt, rPt) define que sonda interrompe o ciclo, sonda do termóstato ou sonda integrada:

iPt=sonda integrada;

rPt=sonda do termóstato.

NOTA: com **rEM = rPt** quando os ciclos são realizados por temperatura, os valores **rSi** são utilizados como paragem do ciclo.

VISOR E UNIDADE DE MEDIDA

CF Unidade de medida da temperatura: °C=Celsius; °F=Fahrenheit.

rES Resolução (para °C): **em**=inteiros; **de**=com casa decimal.

LoD Visualização visor superior: seleccionar que sonda é apresentada pelo visor superior:

rP=Sonda do termóstato

EP=Sonda do evaporador

rEd visor remoto, X-REP, visualização: seleccionar que sonda é apresentada pelo X-REP:

rP=Sonda do termóstato; **EP**=Sonda do evaporador; **tim**=contagem decrescente de ciclo; **i1P**=sonda integrada 1; **i2P**=sonda integrada 2; **i3P**=sonda integrada 3.

ENTRADAS DIGITAIS

d1P Polaridade da entrada do interruptor da porta (25-26): (OP; CL) seleccionar se a entrada digital estiver activada abrindo ou fechando o contacto. **OP**= abertura; **CL**=fecho.

odC Estado de compressor e ventoinha quando

porta aberta: **no**=normal;

FAn=Ventoinha OFF (Desl.);

CPr=Compressor(es) OFF (Desl.);

F_C=Compressor(es) e ventoinha OFF (Desl.).

Atraso de alarme de porta aberta doA: (0 a 254 min, 255=nu) atraso entre a detecção da condição de porta aberta e a respectiva sinalização de alarme: é visualizada a mensagem "dA". Se **doA=nu** o alarme da porta não será sinalizado.

dLc Paragem de contagem decrescente para ciclo de funcionamento com porta aberta: **Y**=contagem decrescente é parada com abertura de porta; **n**=contagem decrescente é activada com porta aberta.

rrd Reinício de regulação com alarme de porta aberta: Y=reinício de contagem decrescente e regulação quando alarme de porta é assinalado; n=compressor e ventoinhas continuam de acordo com parâmetro **odC** quando alarme de porta aberta é assinalado.

d2F Configuração de segunda entrada digital (26-27): (EAL; bAL) **EAL**=alarme externo; **bAL**=alarme grave, regulação parada.;

d2P: Polaridade de entrada digital configurável (26-27): (OP; CL) seleccionar se a entrada digital estiver activada abrindo ou fechando o contacto. **OP**=abertura; **CL**=fecho.

Atraso de tempo did para alarme de entrada digital: (0 a 255 min) se **d2F=EAL** ou **bAL** (alarmes externos), o parâmetro **did** define o atraso de tempo entre a detecção e a sinalização sucessiva do alarme.

CONFIGURAÇÃO DO RELÉ AUXILIAR

oA1 Configuração do primeiro relé auxiliar (7-8):

ALL=alarme; **Lig**=luz; **AuS**=segundo termóstato; **tMr**=relé auxiliar activado pelo teclado;

C2=segundo compressor: é sempre activado durante os ciclos e depende do parâmetro **2CH** durante a fase de retenção.

oA2 Configuração do primeiro relé auxiliar (1-2):

ALL=alarme; **Lig**=luz; **AuS**=segundo termóstato; **tMr**=relé auxiliar activado pelo teclado;

C2=segundo compressor: é sempre activado durante os ciclos e depende do parâmetro **2CH** durante a fase de retenção.

oA3 Configuração do primeiro relé auxiliar (9-10):

ALL=alarme; **Lig**=luz; **AuS**=segundo termóstato; **tMr**=relé auxiliar activado pelo teclado;

C2=segundo compressor: é sempre activado durante os ciclos e depende do parâmetro **2CH** durante a fase de retenção.

GESTÃO DO SEGUNDO RELÉ

2CH Definição dos compressores durante a fase de retenção (utilizado apenas se um OAi =C2):

O segundo compressor é sempre ligado durante as fases, durante a retenção depende deste parâmetro.

O **2CH** define que compressor é utilizado durante a fase de retenção.

Segundo compressor funciona em **SET+OAS**. (SET é o valor carregado durante a fase de retenção de cada ciclo). Começa oAt min após o primeiro compressor.

A tabela seguinte indica como funciona:

	Retenção
2CH =C1	C1 ligado
2CH =C2	C2 ligado
2CH =1C2	C1 ligado; C2 ligado

OAt Segundo compressor ligado com atraso: (0 a 255 min) atraso de tempo entre ligação do primeiro e do segundo compressor.

OAS Ponto de definição para segundo compressor (-50 a 50, res.1 °C ou 1 °F) este ponto de definição é uma adição diferencial ao ponto de definição do primeiro compressor.

ES:

OAS=0 o ponto de definição do segundo compressor é o mesmo ponto de definição do primeiro compressor.

OAS=5 o ponto de definição do segundo compressor é SET (do primeiro compressor) + 5;

OAS=-5 o ponto de definição do segundo compressor é SET (do primeiro compressor) - 5;

Diferencial OAH para o segundo compressor: (-12,0 a 12,0, res. 0,1 °C ou 1 °F, sempre≠0) ligação do segundo compressor é SETH+OAS+OAH. Desligação do segundo compressor é quando a temperatura SETH+OAS.

OAi Seleção de sonda para o segundo compressor: rP=sonda do termóstato; EP=sonda do evaporador; tiM=contagem decrescente do ciclo; i1P=sonda integrada 1; i2P=sonda integrada 2; i3P=sonda integrada 3.

GESTÃO DO RELÉ AUXILIAR

Temporizador de saída AUX OST: (0 a 255 min) tempo que a saída AUX fica ON (ligada). É utilizada quando **oA1** ou **oA2** ou **oA3=IMr**. Com **oAt=0** o relé AUX é activado e desactivado apenas manualmente.

Ponto de definição OSS para saída AUX, utilizado quando oA1 ou oA2 ou oA3=AUS: (-50 a 50, res.1 °C ou 1 °F).

Diferencial OSH para saída AUX: (-12,0 a 12,0, res. 0,1 °C ou 1 °F, sempre≠0) intervenção diferencial para o ponto de definição da saída AUX, com OAH<0 a acção para aquecimento, com OAH>0 é para arrefecimento.

ARREFECIMENTO (OSH>0): Ligação de saída AUX é **OSS+OAH**. Desligação do segundo compressor é quando a temperatura **SETH+OAS**.

AQUECIMENTO (OSH<0): ligação do segundo compressor é **OSS-OAH**. Desligação do segundo compressor é quando a temperatura **OSS**.

OSi Selecção de sonda para o segundo compressor: **rP**=sonda do termóstato; **EP**=sonda do evaporador; **tiM**=contagem decrescente do ciclo; **i1P**=sonda integrada 1; **i2P**=sonda integrada 2; **i3P**=sonda integrada 3.

DESCONGELAÇÃO

Tipo de descongelação tdf (não presente no XB350C): **rE**=aquecedor eléctrico; **in**=gás quente.

idf Intervalo entre ciclos de descongelação: (0,1 a 24h00min, res. 10 min) determina o intervalo de tempo entre os inícios dos dois ciclos de descongelação.

dtE Temperatura de terminação de descongelação: (-50 a 50; res. 1 °C ou 1 °F) define a temperatura medida pela sonda do evaporador, que termina o descongelação. Utilizado apenas se **EPP=SIM**.

MdF Comprimento máximo para descongelação: (0 a 255 min) quando **EPP=no** (descongelação temporizado) define a duração de descongelação, quando **EPP=SIM** (terminação de descongelação com base na temperatura) define o comprimento máximo para descongelação. Se **MdF=0** a descongelação é desactivada.

dFd Temperatura visualizada durante a descongelação: (rt; it; SEt; dEF) **rt**=temperatura real; **it**=temperatura no início do descongelação; **SEt**=ponto de definição; **dEF**="dEF" mensagem.

Fdt Tempo de gotejamento: (0 a 60 min) intervalos de tempo desde que se atinge a temperatura de fim de descongelação e restauro da operação normal do controlador. Este tempo permite ao evaporador eliminar gotas de água que possam ter-se formado durante a descongelação.

dAd Visualização de tempo excedido de descongelação: (0 a 120 min) define o tempo máximo entre o fim da descongelação e o reinício da visualização da temperatura ambiente real.

VENTOINHAS

FnC Modo de operação das ventoinhas durante a fase de retenção: **o-n**=modo contínuo, OFF (desligado) durante descongelação;

C1n=funciona em paralelo com o primeiro compressor, OFF (desligado) durante descongelação;

C2n=funciona em paralelo com o segundo compressor, OFF (desligado) durante descongelação;

Cn=funciona em paralelo com os compressores, OFF (desligado) durante descongelação;

o-Y=modo contínuo, ligado durante descongelação;

C1y=funciona em paralelo com o primeiro compressor, ligado durante descongelação;

C2y=funciona em paralelo com o segundo compressor, ligado durante descongelação;

Cy=funciona em paralelo com os compressores, OFF ligado durante descongelação;

FSt Temperatura de paragem da ventoinha: (-50 a 50, res. 1 °C ou 1 °F) se utilizado apenas com **EPP=YES**. Se a temperatura detectada pela sonda do evaporador for superior a FSt, as ventoinhas são paradas. Serve para evitar soprar ar quente para a atmosfera.

AFH Diferencial para a temperatura de paragem e para o alarme: (0,1 a 25,0 °C, res. 0,1 °C ou 1 °F) ventoinhas continuam a funcionar quando a temperatura de funcionamento atinge o valor **FSt-AFH**, o alarme de temperatura recupera quando a temperatura é **AFH** graus abaixo do alarme definido.

Fnd Atraso da ventoinha após descongelação: (0 a 255 min) os intervalos de tempo entre fins de descongelação e início de ventoinhas do evaporador.

ALARMES DE TEMPERATURA

Alarme de temperatura ALU MAXIMUM (utilizado apenas durante fase de retenção): (1,0 a 50,0, res. 0,1 °C ou 1 °F) quando temperatura **SET+ALU** é atingida, o alarme é activado (possivelmente após o atraso de tempo **ALd**).

ALL Alarme de temperatura mínima (utilizado apenas durante fase de retenção): (1,0 a 50,0, res. 0,1 °C ou 1 °F) quando temperatura **SET-ALL** é atingida, o alarme é activado (possivelmente após o atraso de tempo **ALd**).

ALd Atraso de alarme de temperatura (utilizado apenas durante fase de retenção): (0 a 255 min) intervalo de tempo entre detecção de uma condição de alarme e sinalização de alarme.

EdA Atraso de alarme de temperatura no final de uma descongelação (utilizado apenas durante fase de retenção): (0 a 255 min) intervalo de tempo entre detecção de condição de alarme de temperatura no final de descongelação e sinalização de alarme.

tbA Relé de silenciamento de alarme: **Y**=relé de silenciamento de besouro e alarme; **n**=apenas

REGISTO DE CICLO

silenciamento de besouro.

tCy Duração do último ciclo (apenas leitura).

tP1 Duração da primeira fase do último ciclo (apenas leitura).

tP2 Duração da segunda fase do último ciclo (apenas leitura).

tP3 Duração da terceira fase do último ciclo (apenas leitura).

OUTRO

Adr Endereço de RS485: 1 a 247.

bUt Activação do besouro no final do ciclo: (0 a 60 segundos; com 0 o besouro fica activo até premir qualquer tecla).

tPb Tipo de sonda: define o tipo de sonda utilizado. **ntC**=NTC, **PtC**=PTC. **rEL**

Código de libertação (apenas leitura).

Ptb Código de parâmetro (apenas leitura).

11. COMO UM CICLO SE PROCESSA.

1. Todos os ciclos programáveis Cy1, Cy2, Cy3 ou Cy4 podem ser divididos em até 3 fases geralmente designadas:

- **congelação forte**
- **congelação fraca**
- **ciclo de congelação**

2. Para cada fase, existem 3 parâmetros:

iS1 (iS2, iS3): ponto de definição relacionado com as sondas integradas que param a fase actual.

rS1 (rS2, rS3): ponto de definição para temperatura ambiente para cada fase.

Pd1 (Pd2, Pd3): tempo de duração máxima para cada fase.

Hds: ponto de definição da fase de retenção no final do ciclo completo.

Também existem 3 parâmetros: **CYS** para decidir o tipo de ciclo, por temperatura ou por tempo, e outros dois relacionados com o descongelação. São **dbc** (descongelação antes de ciclo) e **dbH** (descongelação antes de retenção, no final do ciclo).

11.1 PARÂMETROS DE CICLO CONFIGURÁVEIS

CYS Definição de ciclo: **tEP**=por temperatura. O ciclo é executado de acordo com o parâmetro **REM**.

tiM=ciclo temporizado, baseado nos parâmetros Pd1, Pd2, Pd3.

dbc Descongelação antes do ciclo: n; Y.

iS1 Ponto de definição da sonda integrada: (-50 a 50, res. 1 °C ou 1 °F) quando a temperatura medida pelas três sondas integradas atinge este valor, a primeira fase termina.

rS1 Ponto de definição da sonda de temperatura ambiente para a primeira fase: (-50 a 50, res. 1 °C ou 1 °F) impede a temperatura de atingir um valor demasiado baixo durante o ciclo forte.

Pd1 Tempo máximo para primeira fase: OFF (desl.) a 4h00min, res. 10 min.

iS2 Ponto de definição da sonda integrada: (-50 a 50, res. 1 °C ou 1 °F) quando a temperatura medida pelas três sondas integradas atinge este valor, a segunda fase termina.

rS2 Ponto de definição da sonda de temperatura ambiente: (-50 a 50, res. 1 °C ou 1 °F) para a segunda fase: impede a temperatura de atingir um valor demasiado baixo durante a segunda fase.

Pd2 Tempo máximo para segunda fase: OFF (desl.) a 4h00min, res. 10 min.

iS3 Ponto de definição da sonda integrada: (-50 a 50, res. 1 °C ou 1 °F) para parar a terceira (e última) fase: quando a temperatura medida pelas três sondas integradas atinge este valor, a terceira fase termina.

rS3 Ponto de definição da sonda de temperatura ambiente: (-50 a 50, res. 1 °C ou 1 °F) para a terceira (e última) fase: impede a temperatura de atingir um valor demasiado baixo durante a terceira (e última) fase.

Pd3 Tempo máximo para a terceira fase: OFF (desl.) a 4h00min, res. 10 min.

dbH Descongelação antes da fase de retenção: n; Y.

HdS Ponto de definição da fase de retenção: (-50 a 50, res. 1 °C ou 1 °F) com "OFF" (Desl.) a fase de retenção é desactivada.

NOTA IMPORTANTE: Se o tempo de duração de uma fase for definida no valor OFF (Desl.), a fase correspondente é desactivada. Por exemplo, se **Pd3=OFF** a terceira fase do ciclo não está activa.

11.2 COMO UTILIZAR AS SONDAS INTEGRADAS

Através da sonda integrada, é possível verificar a temperatura interna dos produtos. Esta medida é utilizada para terminar as várias fases do ciclo. Uma função interna especial detecta se a sonda integrada não é utilizada, caso em que o ciclo é executado por tempo.

11.3 EXEMPLO DE CICLO DE ABATIMENTO DE TEMPERATURA

O esquema seguinte explica como se pode executar um ciclo de abatimento de temperatura.

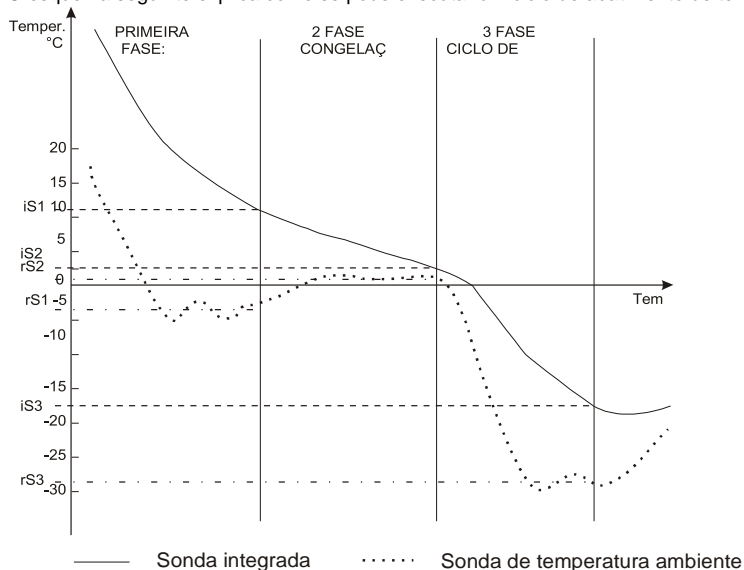

11.3.1 Primeira fase: "Congelação forte".

É normalmente utilizado para arrefecer rapidamente alimentos quentes. P. ex., de 80 °C / 170 °F até 20 °C / 70 °F

Durante a "Congelação forte", o compressor e a ventoinha estão sempre activos até a temperatura **rS1** ser atingida. Neste ponto, o compressor é ligado e desligado de modo a manter a temperatura ambiente no valor **rS1**. A "Congelação forte" termina quando a temperatura medida pelas 3 sondas integradas atinge o valor **iS1**.

11.3.2 Segunda fase: “Congelação fraca”.

A **Congelação fraca** começa quando termina a Congelação forte. É utilizada para impedir a formação de uma fina camada de gelo no produto. A Congelação fraca dura até a temperatura medida pelas 3 sondas integradas atingirem o ponto de definição **iS2** (geralmente 4 ou 5 °C). Durante a Congelação fraca, a temperatura ambiente é regulada pela sonda de temperatura ambiente com o ponto definido **rS2** (normalmente a 0 ou 1 °C / 32 ou 34 °F). Quando a temperatura da câmara atinge o valor **rS2**, o compressor liga e desliga de modo a manter a temperatura da câmara neste valor.

11.3.3 Terceira fase: “Ciclo de congelação”.

Ciclo de congelação: utilizado para congelar alimentos rapidamente.

O Ciclo de congelação começa quando o Congelamento fraco termina. Durante o “Ciclo de congelação”, o compressor e a ventoinha estão sempre activos até a temperatura **rS3** ser atingida. Neste ponto, o compressor e as ventoinhas são ligadas e desligadas de modo a manter a temperatura ambiente no valor **rS3** (normalmente alguns graus abaixo de **iS3**). O Ciclo de congelação termina quando a temperatura medida pelas 3 sondas integradas atinge o valor **iS3** (normalmente -18 °C / 0 °F), em todo o caso terminando quando o tempo máximo **Pd1 + Pd2 + Pd3** expirou.

11.3.4 Fim do ciclo de abatimento de temperatura e início do modo de retenção.

Quando uma das três sondas integradas atinge o valor **iS3**, os valores finais seguidos por **i1P** ou **i2P** ou **i3P** são apresentados no visor.

O ciclo termina quando todas as sondas atingem o valor **iS3**. É gerado um sinal: relé do besouro e do alarme é activado, o visor apresenta a mensagem “End” (Fim) alternando com a temperatura ambiente.

O alarme pára automaticamente após o tempo “**but**” ou premindo qualquer tecla.

No fim do ciclo, o controlador pode iniciar o “Modo de retenção” mantendo a temperatura ambiente ao valor definido no parâmetro **HdS**.

Se **HdS** = OFF (Desligado), a máquina é desligada.

NOTE1: com **dbH** = **YES** realiza-se uma descongelação antes da fase de retenção.

NOTE2: Se a temperatura de fim de ciclo **iS3** não for atingida no tempo máximo **Pd1+Pd2+Pd3**, o instrumento continua a funcionar, mas é visualizada a mensagem de alarme “**OCF**”.

12. INSTALAÇÃO E MONTAGEM

Os instrumentos **XB570L** devem ser montados num painel vertical, com um orifício de 150x31 mm, e fixos utilizando dois parafusos $\varnothing 3 \times 2$ mm. Para obter um grau de protecção IP65, utilize a junta de vedação de borracha do painel dianteiro (mod. RG-L). O intervalo de temperaturas permitido para funcionamento correcto é entre 0 e 60 °C. Evite locais sujeitos a fortes vibrações, gases corrosivos, sujidade excessiva ou humidade. Aplicam-se as mesmas recomendações às sondas. Deixe o ar

12.1 CORTE

circular pelos orifícios de refrigeração.

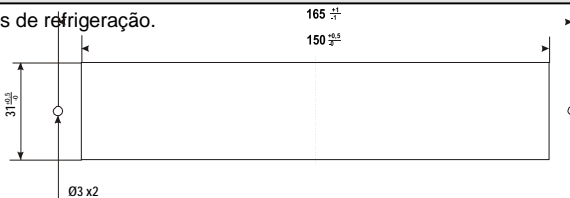

12.2 MONTAGEM

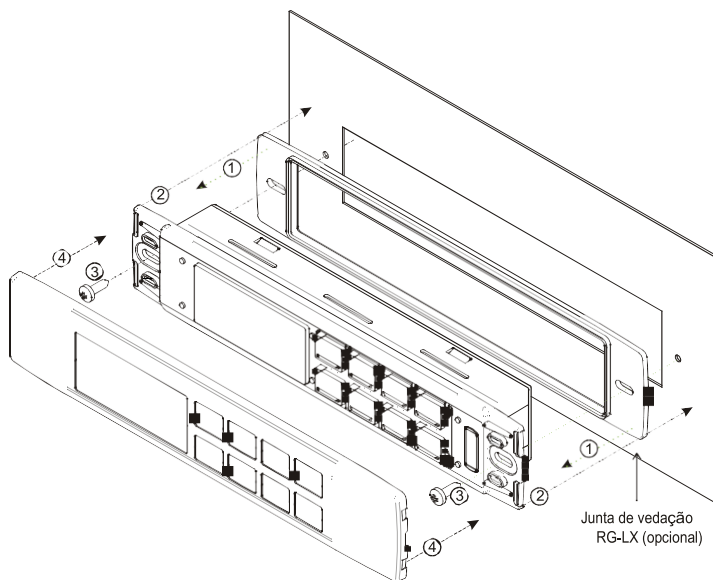

13. XB07PR - IMPRESSORA (OPCIONAL)

A XB570L foi desenvolvida para funcionar com a XB07PR. O kit XB07PR é constituído por:

1. Impressora
2. Adaptador de alimentação
3. Cabos de ligação

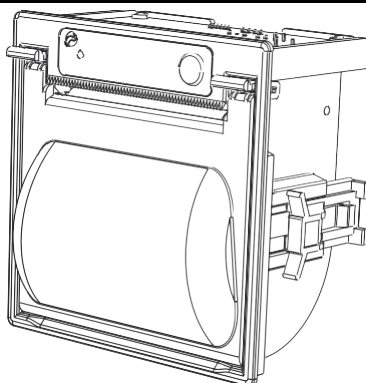

13.1 DIMENSÕES DA IMPRESSORA

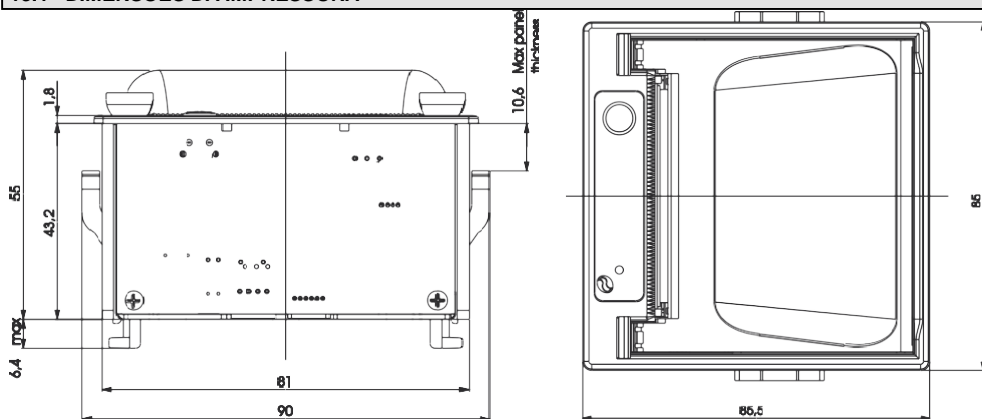

13.2 MONTAGEM DA IMPRESSORA

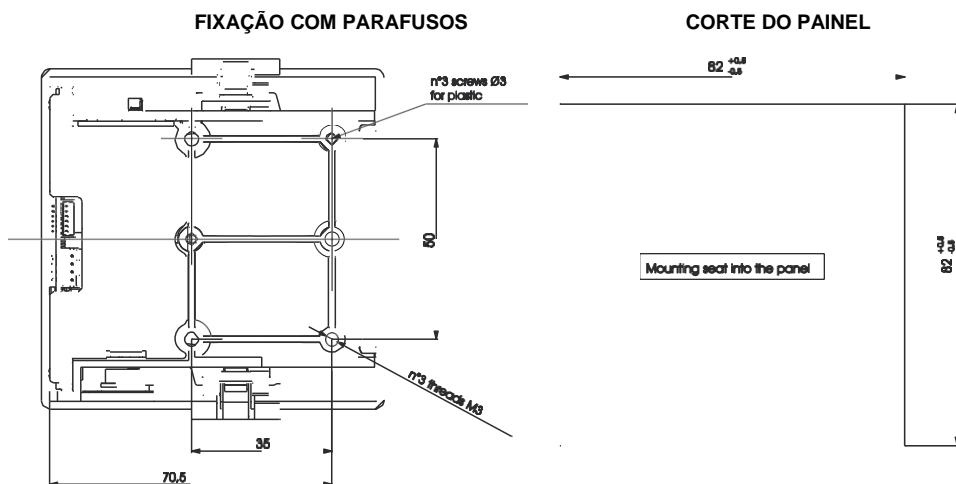

13.3 LIGAÇÃO À XB570L – XB07PR

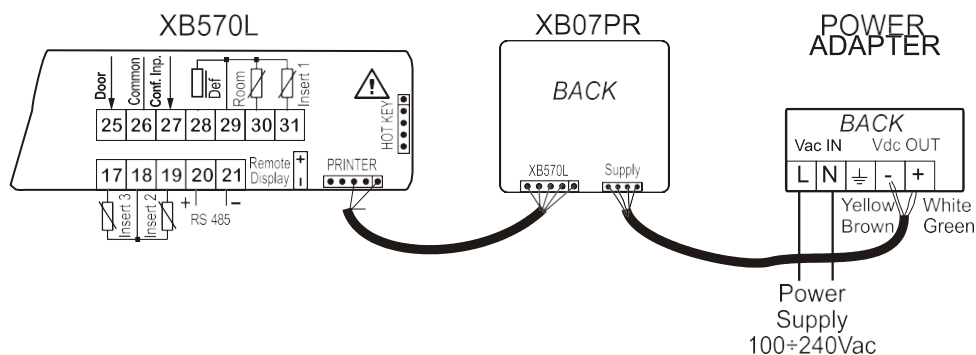

14. LIGAÇÕES ELÉCTRICAS

Os instrumentos são fornecidos com bloco de terminais para ligação dos cabos com uma secção cruzada até 2,5 mm² para entradas digitais e analógicas. Os relés e a fonte de alimentação têm uma ligação Faston (6,3 mm). É necessário utilizar cabos resistentes ao calor. Antes de ligar os cabos, certifique-se de que a fonte de alimentação cumpre os requisitos do instrumento. Separe os cabos da sonda dos cabos da fonte de alimentação, das saídas e das ligações de alimentação. Não exceda a corrente máxima em cada relé; no caso de cargas superiores, utilize um relé externo adequado.

N.B. A corrente máxima permitida para todas as cargas é de 20A.

14.1 LIGAÇÕES DAS SONDAS

As sondas devem ser montadas com o bolbo virado para cima devido à ocasional infiltração de líquido. Recomenda-se que coloque a sonda do termóstato afastadas de fluxos de ar de modo a medir correctamente a temperatura ambiente média.

15. LINHA DE SÉRIE TTL

O conector TTL permite, através do módulo externo TTL/RS485, ligar a unidade a uma linha de rede **ModBUS-RTU** compatível com o sistema de monitorização Dixell.

O mesmo conector TTL é utilizado para carregar a lista de parâmetros e transferir a lista de parâmetros da “HOT KEY”.

16. UTILIZAÇÃO DA “HOT KEY” DE PROGRAMAÇÃO

Com unidades Wing, é possível **CARREGAR** ou **TRANSFERIR** a lista de parâmetros a partir da sua própria memória interna E2 para a “Hot Key” e vice-versa.

16.1 TRANSFERIR (DA “HOT KEY” PARA O INSTRUMENTO)

- Desligue (OFF) o instrumento através da tecla ON/OFF (Liga/Desliga), remova o cabo de série TTL, se presente, insira a “Hot Key” e depois ligue (ON) o Wing.
- A lista de parâmetros da “Hot Key” é transferida automaticamente para a memória Wing, a “DoL” mensagem intermitente. Ao fim de 10 segundos, o instrumento reinicia o funcionamento com os novos parâmetros.
- Desligue (OFF) o instrumento, remova a “Hot Key”, ligue o cabo de série TTL e ligue (ON) novamente. No final da fase de transferência de dados, o instrumento apresenta as seguintes mensagens:
 - End (Fim)** para programação adequada. O instrumento arranca normalmente com a nova programação.
 - Err** para programação falhada. Neste caso, desligue a unidade e depois ligue novamente para reiniciar a transferência ou remova a “Hot key” para abortar a operação.

16.2 CARREGAR (A PARTIR DO INSTRUMENTO PARA A “HOT KEY”)

- Desligue (OFF) o instrumento através da tecla ON/OFF (Liga/Desliga) e remova o cabo de série TTL, se presente; depois, ligue novamente.
- Quando a unidade estiver ligada (ON), insira a “Hot Key” e prima a tecla **UP** (Cima); será visualizada a mensagem “UPL”.
- Prima a tecla **SET** (Definir) para iniciar a TRANSFERÊNCIA; a mensagem “UPL” fica intermitente.
- Desligue (OFF) o instrumento, remova a “Hot Key”, ligue o cabo de série TTL e ligue (ON) novamente. No final da fase de transferência de dados, o instrumento apresenta as seguintes mensagens:
 - End (Fim)** para programação adequada. O instrumento arranca normalmente com a nova programação.
 - Err** para programação falhada. Neste caso, desligue a unidade e depois ligue novamente para reiniciar a transferência ou remova a “Hot key” para abortar a operação.

17. SINAIS DE ALARME

Mens.	Causa	Saídas
EE	Falha de dados ou memória	Saída de alarme ligada (ON). Outras saídas inalteradas
rPF	Falha da sonda do termostato	Saída de alarme ligada (ON). Saída do compressor de acordo com os parâmetros Con e CoF
EPF	Falha da sonda do evaporador	Saída de alarme ligada (ON). Fim de descongelação temporizado. Nenhum controlo de
i1P i2P i3P	Falha da sonda integrada 1, 2, 3	Saída de alarme ligada (ON). Outras saídas inalteradas. O ciclo realiza-se com base em
rtC	Perda de dados do relógio em	Saída de alarme ligada (ON). Outras saídas inalteradas.
rtF	Falha do relógio em tempo real	Saída de alarme ligada (ON). Outras saídas inalteradas. A data e a duração do ciclo não estão disponíveis.
HA	Alarme de temperatura máxima	Saída de alarme ligada (ON). Outras saídas inalteradas.
LA	Alarme de temperatura mínima	Saída de alarme ligada (ON). Outras saídas inalteradas.
FF	Congelação rápida interrompida devido a breve falha de	Saída de alarme ligada (ON). O ciclo de congelação recomeça do mesmo ponto em que foi interrompido.
PFA	Congelação rápida interrompida devido a longa falha de	Saída de alarme ligada (ON). O ciclo de congelação recomeça a partir da fase actual.
OCF	A duração máxima do ciclo expirou	Saída de alarme ligada (ON). Outras saídas inalteradas. Em todo o caso, o ciclo termina quando é atingida a temperatura final
EA	Alarme externo	Saída de alarme ligada (ON). Outras saídas inalteradas.
CA	Alarme externo grave	Saída de alarme ligada (ON). Outras saídas desligadas (OFF).
dA	Alarme de porta aberta	Saída de alarme ligada (ON). Outras saídas inalteradas.

18. DADOS TÉCNICOS

Invólucro: ABS auto-extinguível

Caixa: frontal 185x38 mm; profundidade 70 mm

Montagem: montagem em painel em corte de painel de 150x31 mm

Protecção frontal: IP65

Ligações: bloco de terminais $\leq 2,5 \text{ mm}^2$ cabos

Fonte de alimentação: 230 VCA, $\pm 10\%$

Absorção de alimentação: 5VA máx

Visor: visor duplo

Entradas: 5 sondas PTC ou NTC

Saídas de relés:

Compressor: relé SPST 20(8)A ou 8(3) A, 250VCA

Descongelação: relé 8(3)A, 250VCA

Ventoinhas: relé SPST 8(3)A, 250VCA

Luz: relé SPST 16(6)A, 250VCA

Aux1: relé SPST 8(3)A, 250VCA

Aux2: relé SPST 16(6)A, 250VCA

Saída de série: Saída de série RS232 para ligação da impressora XB07PR

Saída de série: Saída de série TTL para protocolo de sistema de monitorização (MODBUS-RTU)

Armazenamento de dados: na memória não volátil (EEPROM)

Armazenamento de dados: memória não volátil (EEPROM)

Tipo de acção: 1B

Grau de poluição: normal

Classe de software: A

Temperatura de funcionamento: 0 a 60 °C (32 a 140 °F)

Temperatura de armazenamento: -30 a 85 °C (-22 a 185 °F)

Humidade relativa: 20 a 85% (sem condensação)

Gama de medição: -55 a 50 °C (-67 a 122 °F)

Sonda NTC: -40 a 110 °C (-40 a 230 °F)

Sonda PTC: -50 a 150 °C (-55 a 302 °F)

Resolução: 0,1°C ou 1°F (seleccionável).

Precisão do controlador a 25 °C: $\pm 0,3 \text{ °C} \pm 1 \text{ dígito}$

19. VALOR PADRÃO DOS CICLOS.

Cy1: para refrigeração rápida e conservação de alimentos a temperatura positiva

CyS = tEP	iS2 = 5 °C (41 °F)	Pd3 = OFF (Desl.)
dbC = não	rS2 = -2 °C (28 °F)	dbH = sim
iS1 = 20 °C (68 °F)	Pd2 = 2,0 h	HdS = 3 °C (37 °F)
rS1 = -10 °C (14 °F)	iS3 = 3 °C (37 °F)	
Pd1 = 2,0 h	rS3 = -2 °C (28 °F)	

Cy2: para refrigeração e congelação rápida de alimentos com

CyS = tEP	iS2 = 5 °C (41 °F)	Pd3 = 2,0 h
dbC = não	rS2 = -2 °C (28 °F)	dbH = SIM
iS1 = 10°C (50°F)	Pd2 = 2,0 h	HdS = -18 °C (0 °F)
rS1 = -10 °C (14 °F)	iS3 = -18 °C (0 °F)	
Pd1 = 2,0 h	rS3 = -30°C (-22°F)	

Cy3: congelação rápida directa com retenção

CyS = tEP	iS2 = -18 °C (0 °F)	Pd3 = OFF (Desl.)
dbC = não	rS2 = -30 °C (-22 °F)	dbH = sim
iS1 = -18°C (0°F)	Pd2 = OFF (Desl.)	HdS = -18°C (0°F)
rS1 = -30 °C (-22 °F)	iS3 = -18 °C (0 °F)	
Pd1 = 4,0	rS3 = -30°C (-22°F)	

Cy4: congelación rápida directa sem retenção		
CyS = tEP	iS2=-18 °C (0 °F)	Pd3 = OFF (Desl.)
dbC = não	rS2=-30 °C (-22 °F)	dbH = não
iS1 =-18 °C (0 °F)	Pd2 =OFF (Desl.)	HdS = OFF (Desl.)
rS1=-30 °C (-22 °F)	iS3=-18 °C (0 °F)	
Pd1 = 4,0	rS3=-30°C (-22°F)	

18. VALORES PREFIJADOS DE LOS PARAMETROS

Etq.	Valo	Nive	Descirpción	Rango
SEt	3	---	Set point	-50.0 to 50.0°C
Pr2	---	Pr1	not used	-
Hy	2.0	Pr1	Compressor hysteresis	0.1 to 12.0°C
AC	1	Pr2	Compressor restart delay	0 to 30 min
PAU	0	Pr2	Time of stand by	0 to 60 min
PFt	15	Pr2	Maximum acceptable duration of power failure	0 to 250 min
Con	15	Pr2	Compressor ON time with faulty probe	0 to 250 min
COF	10	Pr2	Compressor OFF time with faulty probe	0 to 250 min
rPo	0.0	Pr2	Thermostat probe calibration	-12.0 to 12.0°C
EPP	YES	Pr2	Evaporator probe presence	n; Y
EPo	0.0	Pr2	Evaporator probe calibration	-12.0 to 12.0°C
i1P	YES	Pr2	Insert probe 1 presence	n; Y
i1o	0.0	Pr2	Insert probe 1 calibration	-12.0 to 12.0°C
i2P	n	Pr2	Insert probe 2 presence	n; Y
i2o	0	Pr2	Insert probe 2 calibration	-12.0 to 12.0°C
i3P	n	Pr2	Insert probe 3 presence	n; Y
i3o	0	Pr2	Insert probe 3 calibration	-12.0 to 12.0°C
rEM	iPt	Pr2	Probe selection to stop chilling cycle	iPt; rPt
CF	°C	Pr2	Temperature measurement unit	°C; °F
rES	dE	Pr2	Resolution (for °C):	in; dE
Lod	rP	Pr2	Upper display view	rP; EP
rEd	rP	Pr2	View for rep	rP; EP; tIM; i1P; i2P; i3P
d1P	cL	Pr2	Door switch input polarity	OP; CL
odC	F-C	Pr2	Loads locked by door switch	no; FAN; CP; F-C
doA	5	Pr2	Open door alarm delay	da 0 a 254 min, 255=nu
dLc	Y	Pr2	Cycle block with open port	n; Y
rrd	Y	Pr2	Regulation restart after door open alarm	n; Y
d2F	EAL	Pr2	Second digital input function	EAL; bAL, ACy
d2P	cL	Pr2	Digital input polarity	OP; CL
did	5	Pr2	Time delay for digital input alarm	0 to 255min
oA1	tMr	Pr2	Configuration of first auxiliary relay	ALL; Lig; AUS; C2; tMr
oA2	ALL	Pr2	Configuration of second auxiliary relay	ALL; Lig; AUS; C2; tMr
oA3	Lig	Pr2	Configuration of third auxiliary relay	ALL; Lig; AUS; C2; tMr
2CH	C1	Pr2	Compressor setting during the holding	C1; C2; 1C2
OAt	3	Pr2	Second compressor switching on delay	0 to 255 min
OAS	0.1	Pr2	Set point for second compressor	-50.0 to 50.0°C
OAH	2.0	Pr2	Differential for second compressor	-12.0 to 12.0°C
OAI	rP	Pr2	Probe selection for second compressor	rP; EP; i1P; i2P; i3P
OSt	0	Pr2	Auxiliary output timer	0 to 255 min
OSS	0.0	Pr2	Output set point delta	-50.0 to 50.0°C
OSH	2.0	Pr2	Differential for auxiliary output	-12.0 to 12.0°C
OSi	rP	Pr2	Probe selection for auxiliary output	rP; EP; i1P; i2P; i3P
tdF	rE	Pr2	Defrost type	rE; in
idF	06:00	Pr2	Interval between defrost cycles	0.1 to 24h00min
dtE	8	Pr2	Defrost termination temperature	-50.0 to 50.0°C
MaF	20	Pr2	Maximum length for defrost	0 to 255 min

dFd	rt	Pr2	Temperature displayed during defrost	rt; it; SET; dEF
Fdt	0	Pr2	Drip time	0 to 60 min
dAd	20	Pr2	Temperature display time after defrost	0 to 120 min
FnC	c_n	Pr2	Fan operating mode during hold	o-n; C1n; C2n; Cn; o-Y; C1Y; C2Y; Cy
FSt	30	Pr2	Fan stop temperature	-50.0 to 50.0°C
AFH	2.0	Pr2	Differential for the stop temperature and for the alarm	0.1 to 25.0°C
Fnd	2	Pr2	Fan delay after defrost	0 to 255 min
ALU	30	Pr2	Maximum temperature alarm	1.0 to 50.0°C
ALL	30	Pr2	Minimum temperature alarm	1.0 to 50.0°C
ALd	15	Pr2	Temperature alarm delay	0 to 255 min
EdA	30	Pr2	Alarm delay after defrost	0 to 255 min
tBA	Y	Pr2	Silencing alarm relay	n; Y
tCy	---	Pr1	Duration of last cycle	read only
tP1	---	Pr1	Duration of first phase	read only
tP2	---	Pr1	Duration of second phase	read only
tP3	---	Pr1	Duration of third phase	read only
Adr	1	Pr2	Indirizzo seriale	0 to 247
bUt	2	Pr2	Buzzer activation at the end of the cycle	0 to 60 sec
tPb	ntC	Pr2	Type of probe	ntC; PIC
Atc	150	Pr2	Absolute high condenser temperature threshold alarm	+50 to +150°C
btc	10	Pr2	Absolute low condenser temperature threshold alarm	+10 to +80°C
dAc	0	Pr2	Condenser alarm delay	1 to 250 sec (0=nu)
HyA	5.0	Pr2	Differential for condenser alarm (high and low)	0.1 to 12.0°C
bAc	n	Pr2	Machine shutdown with Atc alarm active	n; Y
bLc	n	Pr2	Machine shutdown with btc alarm active	n; Y
EPC	EP	Pr2	Evaporator probe configuration	EP, Co
i1c	i1	Pr2	Configuration insertion probe 1:	i1, Co
i2c	i2	Pr2	Configuration insertion probe 2:	i2, Co
i3c	i3	Pr2	Configuration insertion probe 3:	i3, Co
b2	Cy1	Pr2	Configuration key 2	nu, SSt, Cy1
b3	Cy2	Pr2	Configuration key 3	nu, SCy, Cy2
b4	Aus	Pr2	Configuration key 4	nu, Lig, AuS, OnF, dEf, Prn
b7	Hrd	Pr2	Configuration key 7	nu, Prn, Hrd, Cy3
b8	OnF	Pr2	Configuration key 8	nu, AuS, OnF, Lig, dEf
CCH	OFF	Pr2	Heating compressor carter	Only-OFF, ALL
CCt	0	Pr2	Compressor carter heating activation time	0 to 250 min (0=nu)
dCy	SC	Pr2	Start cycle by digital input d2F	SC, Cy1, Cy2, Cy3, Cy4
Ptb	---	Pr2	Parameters original map	read only
rEL	3.1	Pr2	Firmware release	read only
dP2	---	Pr2	Evaporator threshold value (if configured)	read only
dP3	---	Pr2	Condenser threshold value (if configured)	read only



Dixell



EMERSON
Climate Technologies

Dixell S.r.l. - Z.I. Via dell'Industria, 27 - 32010 Pieve d'Alpago (BL) ITALY
 Tel. +39.0437.9833 r.a. - Fax +39.0437.989313 - EmersonClimate.com/Dixell - dixell@emerson.com

VSEBINA

1. PREBERITE PRED UPORABO TEGA PRIROČNIKA	2
2. VARNOSTNI UKREPI	2
3. SPLOŠNE LASTNOSTI	2
4. MONTAŽA IN NAMESTITEV	3
5. ELEKTRIČNA PRIKLJUČITEV	3
6. PRIKLJUČITVE	3
7. SPREDNJA PLOŠČA	3
8. HITRI ZAČETEK	4
9. IZBIRA CIKLA	8
10. PARAMETRI	9
11. KAKO SE CIKEL ZAKLJUČI	12
12. NAMESTITEV IN MONTAŽA	14
13. XB07PR – TISKALNIK (IZBIRNO)	15
14. ELEKTRIČNI PRIKLJUČKI	16
15. SERIJSKI VOD TTL	17
16. UPORABA PROGRAMIRANE »BLIŽNJIČNE TIPKE«	17
17. ALARMNI SIGNALI	17
18. TEHNIČNI PODATKI	18
19. STANDARDNA VREDNOST CIKLOV	18
20. 20. STANDARDNE VREDNOSTI PARAMETROV	19

PREBERITE PRED UPORABO TEGA PRIROČNIKA

- Ta priročnik je del izdelka in ga morate hraniti v bližini instrumenta, da ga lahko enostavno in hitro uporabite.
- Instrumenta ne smete uporabljati za namene, ki niso navedeni v nadaljevanju. Ne smete ga uporabljati kot varnostno napravo.
- Pred nadaljevanjem preverite omejitve uporabe.
- Podjetje Dixell Srl si pridržuje pravico do sprememb kompozicije svojih izdelkov brez predhodnega obvestila, vendar ob zagotavljanju enake in nespremenjene funkcionalnosti.

2. VARNOSTNI UKREPI

- Pred priključitvijo instrumenta preverite, ali je napajalna napetost ustrezna.
- Izdelka ne izpostavljajte vodi ali vlagi. Krmilnik uporabljajte le znotraj omejitev delovanja, da se izognete nenadnim temperaturnim spremembam pri visoko vlažnosti okolja in tako preprečite nastanek kondenzacije.
- Pred vsakim vzdrževanjem odklopite vse električne priključke.
- Sondo namestite na mesto, ki ni dosegljivo končnemu uporabniku. Instrumenta ne odpirajte.
- V primeru okvare ali nepravilnega delovanja instrument pošljite nazaj distributerju oziroma podjetju »Dixell S.r.l.« (glejte naslov) ter mu priložite podroben opis okvare.
- Upoštevajte najvišji tok, ki ga lahko uporabite za vsak rele (glejte tehnične podatke).
- Zagotovite, da so žice za sonde, obremenitve in napajanje ločene ter je med njimi dovolj velik razmik in se ne prepletajo ali križajo.
- V primeru uporabe v industrijskih okoljih je lahko koristna uporaba omrežnih filtrov (naš model FT1) istočasno z induktivnimi obremenitvami.

3. SPLOŠNE LASTNOSTI

Serijska XB je bila oblikovana za hitro ohlajanje oziroma zamrzovanje živil v skladu z mednarodnimi standardi o varstvu živil.

Obstajajo ŠTIRJE tipi ciklov:

- CIKLI Cy1, Cy2, Cy3, Cy4 so prednastavljeni cikli glede na najpogosteje uporabljene cikle za varnost živil. Uporabnik lahko po svojih željah izbere enega izmed njih in ga po želji spremeni.
- Vsak cikel je mogoče ročno zaključiti pred običajnim koncem cikla.
- Pri vsakem ciklu je mogoče uporabiti vstavitvene sonde (do tri), ki merijo notranjo temperaturo živila.
- Med ciklom ne pride do odtajevanja in ventilatorji delujejo neprekinjeno. Cikel odmrzovanja je možen pred ciklom zamrzovanja.
- Cikel je razdeljen na do tri faze, ki jih lahko uporabnik v celoti konfigurira sam.
- Vsak instrument ima izhod za oddaljeni prikaz XR REP, ki prikazuje temperaturo omare oziroma živil.
- Krmilnik XB570L ima notranjo uro, ki prikazuje dejanski čas, in jo je mogoče priključiti na tiskalnik XB07PR. To pomeni, da je mogoče natisniti poročilo, ki vključuje vse glavne lastnosti cikla: začetek in konec cikla, dolžino cikla ter dnevnik temperature omare in živil.

Model XB570L je krmilnik za montažo plošče. Zunanje dimenzije so 150 x 31 mm, namestitev pa opravite z vijaki. Delovna temperatura v prostoru je od 0,0 do 60 °C. Izogibajte se lokacijam z močnimi tresljaji, korozivnimi plini oziroma pretirano prisotnostjo umazanije. Enaka opozorila veljajo za sonde. Okoli instrumenta zagotovite dovolj prezračevanja.

Instrumenti so opremljeni z vijačnim priključnim blokom za priključitev kablov s prerezom do 2,5 mm² za sonde in digitalni vhod.

Na 6,3-mm ožičenju s toplotno odpornostjo se nahaja lopatica za napajanje in obremenitve. Pred priključitvijo kablov se prepričajte, ali je napajanje skladno z zahtevami instrumentov. Vhodne priključne kable ločite od napajalnih kablov, izhodov in priključkov za napajanje. **Ne presežite največjega toka, ki je dovoljen na vsakem releju.** V primeru večjih obremenitev je treba uporabiti ustrezen zunanji rele.

5.1 PRIKLJUČITEV SOND

Sonde je treba namestiti tako, da je žarnica usmerjena navzgor, da preprečite poškodbe zaradi naključne infiltracije tekočine. Pomembno je, da termostatsko sondo namestite stran od zračnih tokov, da bo sobna temperatura pravilno izmerjena. Sondo za prekinitvev odtajanja namestite na najhladnejše mesto med rebra uparjalnika, kjer se tvori največ ledu, daleč stran od grelnikov in najtoplejšega mesta med odtajanjem, da preprečite prezgodnjo prekinitvev odtajanja.

6. CONNECTIONS

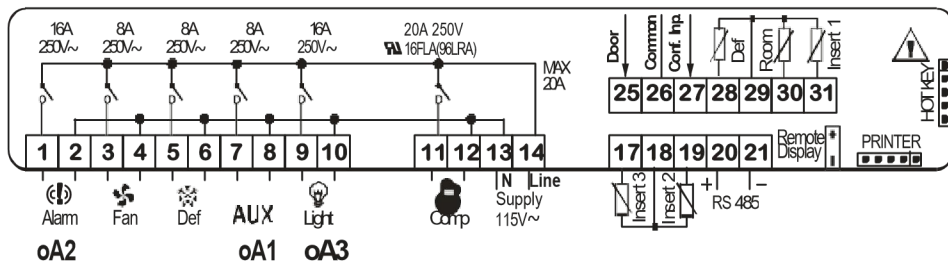

7. FRONTAL PANEL



8. HITRI ZAČETEK

8.1 ZASLON

Zgornji zaslon prikazuje temperaturo sobne sonde.

Spodnji zaslon prikazuje temperaturo vstavitvene sonde oziroma odštevalni časovnik. Za prehod z ene na drugo vstavitveno sondo uporabite tipko za NAVZDOL.

ZASLON

- Temperatura
- Časovnik ali vstavitvena sonda
- Alarm in ikone stanja

Če ikona ali LED-lučka sveti, je omogočena ustrezna funkcija.

Če ikona ali LED-lučka utripa, je ustrezna funkcija zamaknjena.

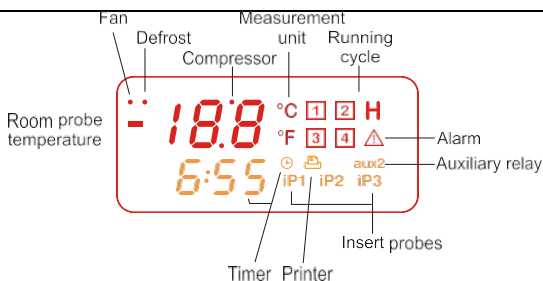

8.2 TIPKOVNICA V NAČINU PRIPRAVLJENOSTI



IZBIRA CIKLA:

Pritisnite in sprostite  tipko (3), da izberete želeni cikel.

ZAGON CIKLA: Pritisnite in sprostite gumb za ZAGON/USTAVITEV 

(2). Il Zasveti ustrezna rumena LED-lučka.

ZAČASNA USTAVITEV DELUJOČEGA CIKLA

1. Pritisnite in sprostite tipko .
2. Kompresor in ventilator se bosta ustavila po preteku časa PAU (glejte seznam parametrov), prikazalo pa se bo utripajoče sporočilo »Stb«.
3. Za ponovni zagon cikla pritisnite in sprostite tipko . Cikel se bo ponovno zagnal na točki, na kateri je bil prekinjen.
4. V vsakem primeru se cikel samodejno ponovno zažene po času premora PAU

USTAVITEV CIKLA: pritisnite in pridržite gumb za ZAGON/USTAVITEV  (2), dokler rumena LED-lučka ne ugasne.

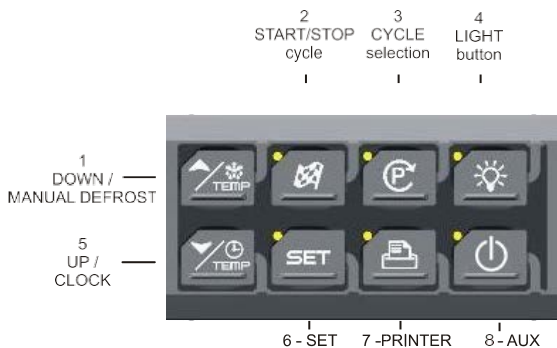

NASTAVITEV ČASOVNIKA (RTC)

Pritisnite in pridržite tipko za NAVZDOL (5), dokler se ne prikaže oznaka Min. Med parametri se pomikajte s tipkama za NAVZGOR in NAVZDOL.

- **SPREMINJANJE:** pritisnite gumb za **NASTAVITEV**, nato pa tipki **NAVZGOR** in **NAVZDOL**.
- **POTRDITEV:** pritisnite gumb za **NASTAVITEV**.



IZHOD IZ MENIJA RTC: pritisnite tipki **NASTAVITEV + NAVZGOR** oziroma počakajte 5 sekund.



Tipka NAVZGOR:



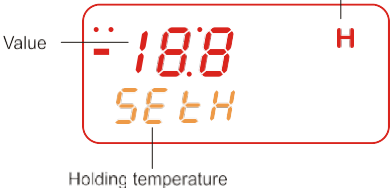



brskanje po meniju:

- Min = minute
- Hou= ure
- daY= dan
- Mon = mesec
- YEA = leto
- tiM = ameriški/evropski čas

<p>PRIKAZ/SPREMINJANJE NASTAVITVE TOČKA ZADRŽEVALNE FAZE</p> <ul style="list-style-type: none"> - PRIKAZ: pritisnite in sprostite tipko za NASTAVITEV (6) in zadržana točka nastavitve za izbrani cikel je prikazana 5 sekund. - SPREMINJANJE: medtem ko je prikazana točka nastavitve, pritisnite in pridržite tipko za NASTAVITEV, dokler oznaka HdS ne začne utripati. Vrednost spremenite s tipkama za NAVZGOR in NAVZDOL. <p>POTRDITEV: za potrditev vrednosti in izhod pritisnite tipko za NASTAVITEV.</p>		<p>V tem primeru je spremenjena zadrževalna točka nastavitve cikla 1.</p>
		<p>V tem primeru je spremenjena točka nastavitve zadrževalnega cikla.</p>
<p>SPREMINJANJE CIKLA:</p> <ol style="list-style-type: none"> 1. Za več  sekund pritisnite tipko (6), dokler se ne prikaže prvi parameter (CyS). 2. Med parametri se pomikajte s tipkama za NAVZGOR in NAVZDOL. 3. Za spreminjanje parametra pritisnite tipko za NASTAVITEV in uporabite pušične tipke. 4. Novo vrednost potrdite s pritiskom na tipko za NASTAVITEV. 5. Nova vrednost je zabeležena, tudi če se programiranje zapre zaradi preteka časa. 		

8.3 TIPKOVNICA, KADAR POTEKA CIKEL 1, 2, 3, 4

<p>TEMPERATURE NA ZASLONU: Zgornji zaslon prikazuje temperature termostatske sonde, spodnji zaslon pa prikazuje temperature vstavivene sonde (če je omogočena) oziroma odštevalni časovnik. Če pritisnete tipko za NAVZDOL, se v zaporedju prikažejo sonde iP1, iP2, iP3 in odštevalni časovnik.</p>		
--	---	--

<p>PRIKAZ FAZE: če pritisnete tipko za NAVZGOR, se prikaže delujoča faza.</p>		<p>PH1 = faza 1 PH2 = faza 2 PH3 = faza 3</p>
<p>NAČIN PRIKAZA NASTAVITVENE TOČKE ZA REGULACIJO Če pritisnete tipko za NASTAVITEV, se naslednje informacije prikažejo v zaporedju:</p> <ul style="list-style-type: none"> - rSI = sobna nastavitvena točka - iSI = nastavitvena točka za fazo ustavitve glede na vstavitev sondo - Nazaj na sobno temperaturo 		
<p>NAČIN SPREMINJANJA SOBNE NASTAVITVENE TOČKE Medtem ko je prikazana vrednost rSI ali iSI, pritisnite in pridržite tipko za NASTAVITEV, dokler oznaka rSI ali iSI ne začne utripati in ne zasveti LED-lučka v bližini tipke za NASTAVITEV. S pomočjo puščičnih tipk spremenite vrednost, ki jo s tipko za NASTAVITEV potrdite.</p>		
<p>8.4 TIPKOVNICA, KADAR DELUJE CIKEL ZADRŽEVANJA (H)</p>		
<p>NAČIN PRIKAZA NASTAVITVENE (REGULACIJSKE) TOČKE ZADRŽEVANJA Medtem ko deluje cikel zadrževanja (sveti ikona I), pritisnite tipko za NASTAVITEV in na ZGORNJEM prikazu se bo prikazala nastavitvena točka zadrževanja, na spodnjem prikazu pa bo prikazana oznaka SETH.</p> <p>NAČIN SPREMINJANJA SOBNE NASTAVITVENE TOČKE Medtem ko je prikazana oznaka SETH, pritisnite in pridržite tipko za NASTAVITEV, dokler oznaka SETH ne začne utripati in LED-lučka v bližini tipke za NASTAVITEV ne zasveti. S pomočjo puščičnih tipk spremenite vrednost, ki jo s tipko za NASTAVITEV potrdite.</p> <p>POTRDATEV IN IZHOD: ponovno pritisnite tipko za NASTAVITEV.</p>		
<p>8.5 DRUGE TIPKE</p>		

LUČKA (4): pritisnite tipko LUČKA (4) za vklop in izklop lučke. Status lučke spremlja rumena LED-lučka nad tipko.

VKLOP/IZKLOP (8): pritisnite tipko za vklop/izklop (8) za vklop in izklop termostata.

TISKALNIK (7): Pritisnite tipko za TISKALNIK, ko ima tipkovnica vzpostavljeno povezavo s krmilnikom, da omogočite ali onemogočite tiskalnik.

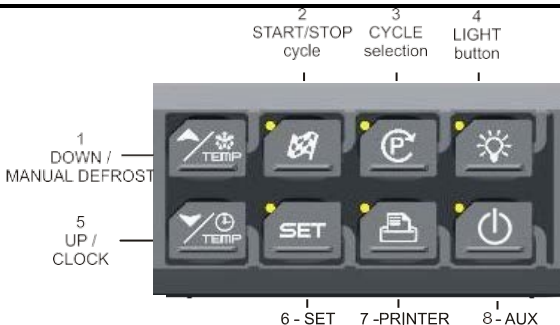

MENI ZA KONFIGURACIJO TISKALNIKA

Za nekaj sekund pritisnite tipko za TISKALNIK (7), da boste vstopili v meni za konfiguracijo.

Oznaka **itP** je prikazana, uporabite PUŠČIČNE tipke za brskanje med parametri:

- Spreminjanje: pritisnite tipko za **NASTAVITEV** in nato uporabite puščične tipke.
- Potrditev: pritisnite tipko za **NASTAVITEV**.

Izhod iz menija tiskalnika: pritisnite tipki **NASTAVITEV + NAVZGOR** oziroma počakajte 5 sekund.

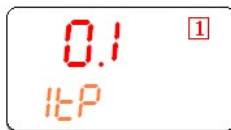

Tipka NAVZGOR: brskanje po meniju:

- **itP** = časovni interval tiskanja
- **PbP** = podatki za tiskanje
- **Par** = omogočeno tiskanje karte s parametri
- **Par** = omogočeno tiskanje parametrov cikla
- **PTH** = omogočeno tiskanje med fazo zadrževanja
- **PrS** = raven Pr1 ali Pr2
- **Pnu** = število tiskanja

Tipka za **NAVZDOL** za vrnitev na prejšnjo oznako





8.6 ZAGON ROČNEGA ODTAJANJA

Zagotovite, da ni aktiven noben cikel oziroma deluje način zadrževanja.

1. Za nekaj sekund pritisnite tipko za **NAVZGOR**.

OPOMBA: odtajanje se ne bo izvedlo, če je temperatura, ki jo zazna sonda uparjalnika, višja od parametra EdF (temperatura ustavitve odtajanja).

8.7 DRUGE FUNKCIJE TIPKOVNICE

 + 	<p>Odklepanje in zaklepanje tipkovnice, Pon/PoF</p>
 + 	<p>Vstop v način programiranja, kadar je krmilnik v načinu pripravljenosti Vsak parameter, ki je prisoten v načinu Pr2, je mogoče odstraniti oziroma dodati v način »Pr1« (uporabniška stopnja), tako da pritisnete tipki za NASTAVITEV + NAVZDOL.</p>

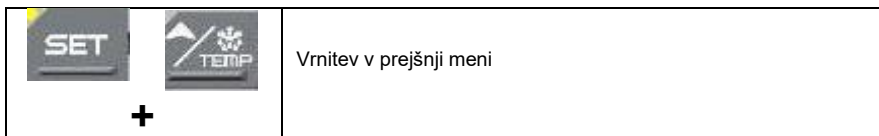

8.8 POMEN LED-LUČK

Serija svetlobnih točk na sprednjih ploščah se uporablja za spremljanje obremenitev, ki jih krmili instrument. Vsaka LED-lučka je opisana v naslednji tabeli.

LED-lučka	NAČIN	DEJANJE
	VKLOPLJENA	Kompresor je omogočen.
	Utripajoča	Faza programiranja (utripajoča LED-lučka); omogočen je zamik kratkega cikla.
	VKLOPLJENA	Ventilator je omogočen.
	Utripajoča	Faza programiranja (utripajoča LED-lučka); aktiven je zamik aktivacije.
	VKLOPLJENA	Odtajanje je aktivno.
	Utripajoča	Aktiven je čas kapljanja.
1, 2, 3, 4, H	VKLOPLJENA	Aktiven je način zamrzovanja 1, 2, 3, 4 oziroma način zadrževanja.
1, 2, 3, 4, H	Utripajoča	Instrument je začasno ustavljen.
	VKLOPLJENA	Alarmno signaliziranje
AUX, AUX2	VKLOPLJENA	Omogočen je način Aux ali Aux2.

9. IZBIRA CIKLA

1. Pritisnite za premikanje med cikli C1, C2, C3, C4 in ciklom zadrževanja.. Na zaslonu bo osvetljen ustrezen simbol in cikel bo izbran.

OPOMBA: za prehod iz enega na drugi cikel enostavno pritisnite tipko , kadar je krmilnik v načinu pripravljenosti.



FAZA ZADRŽEVANJA: Za izbiro simbola **H** pritisnite .

Cikli so predhodno nastavljeni z naslednjimi vrednostmi:

1. Cy1: za hitro ohlajevanje in konzerviranje živil (intenzivno in neintenzivno ohlajevanje)
2. Cy2: za ohlajevanje in hitro zamrzovanje živil (intenzivno + neintenzivno + cikel zamrzovanja)
3. Cy3: za neposredno hitro zamrzovanje (samo cikel hitrega zamrzovanja)
4. Cy4: za hitro zamrzovanje v izogib nastanku ledene skorjice (intenzivno ohlajanje + cikel zamrzovanja)
5. HLd: funkcija načina zadrževanja
6. dEF: za zagon ročnega odtajanja.

2. Sedaj je cikel shranjen in ga je mogoče aktivirati.

9.1 SPREMINJANJE CIKLA

1. Prepričajte se, da ni aktiven noben cikel. Če en cikel deluje, ga ustavite s pritiskom tipke  za 3 sekunde.
2. Pritisnite  za premikanje med cikli C1, C2, C3, C4 in ciklom zadrževanja. Na zaslonu bo osvetljen ustrezen simbol in cikel bo izbran.
3. Pritisnite in za več sekund pridržite tipko , da se bo na zaslonu pojavil prvi parameter izbranega cikla (cyS) ter njegova vrednost.
4. Med parametri se pomikajte s tipkama za NAVZGOR in NAVZDOL.
5. Za spreminjanje parametra pritisnite tipko za NASTAVITEV in uporabite puščične tipke.
6. Novo vrednost potrdite s pritiskom na tipko za NASTAVITEV.
7. Nova vrednost je zabeležena, tudi če se programiranje zapre zaradi preteka časa.

Izhod: počakajte 30 sekund ali pritisnite tipki za **NASTAVITEV** in **NAVZGOR**.

10. PARAMETRI

PREDPISI

- Hy** – intervencijska razlika za nastavitveno točko: (0,1 do 12,0 res. 0,1 °C ali 1 °F), vedno pozitivna. Zagon kompresorja je **NASTAVITEV + HY**. Ustavitev kompresorja se zgodi, ko temperatura doseže nastavitveno točko.
- AC** – zamik kratkega cikla: (0–30 min); najkrajši interval med ustavitvijo kompresorja in naslednjim ponovnim zagonom.
- Čas PAU v času pripravljenosti:** (0–60 min); po tem času krmilnik ponovno zažene cikel.
- PfT** – najdaljše sprejemljivo trajanje izpada električne energije: (0–250 min); če je izpad električne energije krajši od PfT, se cikel ponovno zažene na isti točki, kjer se je ustavil, v nasprotnem primeru pa se ponovno zažene na začetku trenutne faze.
- Con** – čas delovanja kompresorja z okvarjeno sondo (0–255 min); čas, ko je kompresor aktiven v primeru okvarjene termostatske sonde. Če je **Con = 0**, je kompresor vedno izklopljen.
- CoF** – čas nedelovanja kompresorja z okvarjeno sondo: (0–255 min); čas, ko je kompresor izklopljen v primeru okvarjene termostatske sonde. Če je **CoF = 0**, je kompresor vedno aktiven.

SONDE

- rPO** – umerjanje termostatske sonde: (–12,0 do 12,0, res. 0,1 °C ali 1 °F).
- EPP** – prisotnost sonde uparjalnika (ni prisotna pri modelu **XB350C**): (ne/DA) **ne**: ni prisotna (časovno določeno odtajanje); **DA**: prisotna (konec odtajevanja).
- EPO** – umerjanje sonde uparjalnika (ni prisotna pri modelu **XB350C**): (–12,0 do 12,0, res. 0,1 °C ali 1 °F).
- i1P** – prisotnost vstavitvene sonde 1: (ne/DA) **ne**: ni prisotna; **DA**: prisotna.
- i1o** – umerjanje vstavitvene sonde 1: (–12,0 do 12,0, res. 0,1 °C ali 1 °F).
- i2P** – prisotnost vstavitvene sonde 2: (ne/DA) **ne**: ni prisotna; **DA**: prisotna.
- i2o** – umerjanje vstavitvene sonde 2: (–12,0 do 12,0, res. 0,1 °C ali 1 °F).
- i3P** – prisotnost vstavitvene sonde 3: (ne/DA) **ne**: ni prisotna; **DA**: prisotna. **I3o** – umerjanje vstavitvene sonde 3: (–12,0 do 12,0, res. 0,1 °C ali 1 °F). **rEM** – izbira sonde za konec cikla: (iP; rP) določi, katera sonda ustavi cikel – termostatska ali vstavitvena: **iPt** = vstavitvena sonda; **rPt** = termostatska sonda.
- OPOMBA: pri rEM = rPt, ko se cikli zaključijo zaradi temperature, vrednosti rSi se uporabljajo za ustavitev cikla.**

PRIKAZ IN MERSKE ENOTE

- CF** – merska enota za temperaturo: °C = Celzij; °F = Fahrenheit.
- rES** – ločljivost (za °C): **in** = celo število; **de** = z decimalno vejico.
- Lod** – vizualizacija zgornjega prikaza: izberite sondo, ki je prikazana na zgornjem prikazu:
rP = termostatska sonda
EP = sonda uparjalnika, **rEd** = oddaljeni zaslon, **X-REP**, vizualizacija: izberite sondo, ki jo prikazuje X-REP:
rP = termostatska sonda, **EP** = sonda uparjalnika **tiM** = odštevanje cikla **i1P** = 1; **i2P** = vstavitvena sonda 2; **i3P** = vstavitvena sonda 3.

DIGITALNI VHODI

- d1P** vhodna polarnost stikala vrat (25–26): (OP; CL) izberite, če je digitalni vhod aktiviran z odpiranjem ali zapiranjem kontakta. **OP** = odpiranje; **CL** = zapiranje.
- odC** – status kompresorja in ventilatorja pri odprtih vratih:
ne = normalno; **FAn** = izklopljen ventilator;
CPr = izklopljen(i) kompresor(ji);
F_C = izklopljena(i) kompresor(ji) in ventilator.
- doA** – zamik alarma za odprta vrata: (0 do 254 min, 255 = nu), zamik med zaznanimi odprtimi vrati in alarmnim signalom; prikazano je utripajoče sporočilo »dA«. Če je **doA = nu**, alarm vrat ne bo sprožen.
- dLc** – ustavitev odštevanja delujočega cikla pri odprtih vratih: **Y** = odštevanje se zaključi, ko se odprejo vrata; **n** = odštevanje se začne, ko se odprejo vrata.

Rrd – regulacijski ponovni zagon ob alarmu za odprta vrata: **Y** = odštevanje in regulacijski ponovni zagon, ko se sproži alarm za odprta vrata; **n** = kompresor in ventilatorji še naprej delujejo skladno s parametrom **odC**, ko se sproži alarm za odprta vrata.

d2F – konfiguracija drugega digitalnega vhoda (26–27): (**EAL**; **bAL**) **EAL** = zunanji alarm; **bAL** = resen alarm, regulacija je ustavljena;

d2P – nastavljiva polarnost digitalnega vhoda (26–27): (**OP**; **CL**) izberite, če je digitalni vhod aktiviran z odpiranjem ali zapiranjem kontakta. **OP** = odpiranje; **CL** = zapiranje.

did – časovni zamik za alarm digitalnega vhoda: (0 do 255 min), če **d2F** = **EAL** ali **bAL** (zunanji alarmi), parameter **did** določa časovni zamik med zaznavanjem in zaporednim signaliziranjem alarma.

KONFIGURACIJA POMOŽNEGA RELEJA

oA1 – konfiguracija prvega pomožnega releja (7–8):

ALL = alarm; **Lig** = lučka; **AuS** = drugi termostat; **tMr** = pomožni rele, ki je omogočen s tipkovnico; **C2** = drugi kompresor: med cikli je vedno vklopljen, med fazo zadrževanja pa je njegovo delovanje odvisno od parametra 2CH.

oA2 – konfiguracija prvega pomožnega releja (1–2):

ALL = alarm; **Lig** = lučka; **AuS** = drugi termostat; **tMr** = pomožni rele, ki je omogočen s tipkovnico; **C2** = drugi kompresor: med cikli je vedno vklopljen, med fazo zadrževanja pa je njegovo delovanje odvisno od parametra 2CH.

oA3 – konfiguracija prvega pomožnega releja (9–10):

ALL = alarm; **Lig** = lučka; **AuS** = drugi termostat; **tMr** = pomožni rele, ki je omogočen s tipkovnico; **C2** = drugi kompresor: med cikli je vedno vklopljen, med fazo zadrževanja pa je njegovo delovanje odvisno od parametra 2CH.

UPRAVLJANJE DRUGEGA RELEJA

2CH – nastavitev kompresorja med fazo zadrževanja (uporablja se le, če je en **OAI** = **C2**):

Med fazami je drugi kompresor vedno vklopljen, med zadrževanjem pa je to odvisno od tega parametra.

2CH določa, kateri kompresor se uporablja med fazo zadrževanja.

Drugi kompresor deluje ob pritisku na **NASTAVITEV + OAS**. (**NASTAVITEV** je vrednost, naložena med fazo zadrževanja vsakega cikla.) Začne se **oAt** min po zagonu prvega kompresorja. V naslednji tabeli je prikazan način delovanja:

	Zadrževanje
2CH = C1	C1 vklopljeno
2CH = C2	C2 vklopljeno
2CH = 1C2	C1 vklopljeno; C2 vklopljeno

oAt – vklop drugega kompresorja z zamikom: (0 do 255 min) časovni zamik med vklopom prvega in drugega kompresorja.

OAS – nastavitvena točka za drugi kompresor (–50 do 50, res., 1 °C ali 1 °F); ta nastavitvena točka je diferencialni dodatek k nastavitveni točki prvega kompresorja. **ES**:

OAS = 0, nastavitvena točka drugega kompresorja je enaka nastavitveni točki prvega kompresorja. **OAS** = 5, nastavitvena točka drugega kompresorja je **NASTAVITEV** (prvega kompresorja) + 5; **OAS** = –5, nastavitvena točka drugega kompresorja je **NASTAVITEV** (prvega kompresorja) – 5.

OAH – razlika za drugi kompresor: (–12,0 do 12,0, res. 0,1 °C ali 1 °F, vedno ≠ 0), vklop drugega kompresorja je **SETH + OAS + OAH**. Izklop drugega kompresorja se zgodi, ko je temperatura **SETH + OAS**.

OAI – izbira sonde za drugi kompresor: **rP** = termostatska sonda, **EP** = sonda uparjalnika **tIm** = odštevanje cikla **i1P** = 1; **i2P** = vstavitvena sonda 2; **i3P** = vstavitvena sonda 3.

UPRAVLJANJE POMOŽNEGA RELEJA

Izhodni časovnik oSt AUX: (0 do 255 min), čas, v katerem izhod AUX ostane vklopljen. Uporablja se, ko je **oA1** ali **oA2** ali **oA3** = **tMr**. Če je **oAt** = 0, je rele AUX ročno vklopljen in izklopljen.

Nastavitvena točka OSS za izhod AUX, ko je oA1 ali oA2 ali oA3 = AUS: (–50 do 50, res.1 °C ali 1 °F).

Razlika OSH za izhod AUX: (–12,0 do 12,0, res. 0,1 °C ali 1 °F, vedno ≠0) intervencijska razlika za nastavitveno točko izhoda AUX, kjer je OAH < 0 za ogrevanje, kadar OAH > 0 gre za hlajenje. **OHLAJANJE (OSH > 0):** vklop izhoda AUX je **OSS + OAH**. Izklop drugega kompresorja se zgodi, ko je temperatura **SETH + OAS**.
OGREVANJE (OSH < 0): vklop drugega kompresorja je **OSS-OAH**. Izklop drugega kompresorja se zgodi, ko je temperatura **OSS**.

OSi – izbira sonde za drugi kompresor: **rP** = termostatska sonda, **EP** = sonda uparjalnika **tiM** = odštevanje cikla
i1P = 1; **i2P** = vstavljena sonda 2; **i3P** = vstavljena sonda 3.

ODTAJANJE

tdF – tip odtajanja (i na voljo pri modelu XB350C): **rE** = električni grelnik; **in** = vroč plin. **idF – interval med cikli odtajanja:** (0,1 do 24 h 00 min, res. 10 min) določi časovni interval med začetkoma dveh ciklov odtajanja.

dte – temperatura zaključka odtajanja: (–50 do 50, res. 1 °C ali 1 °F) določi temperaturo, ki jo izmeri sonda uparjalnika, ki določi odtajanje. Uporablja se samo, če **EPP = DA**.

MdF – najdaljši čas odtajanja: (0 do 255 min), kadar je **EPP = ne** (časovno določeno odtajanje); določi trajanje odtajanja, kadar je **EPP = DA** (prekinitev odtajanja na osnovi temperature), določi najdaljše obdobje odtajanja. Če je **MdF = 0**, je odtajanje onemogočeno.

dFd – temperatura, prikazana med odtajanjem: (rt; it; SEt; dEF) **rt** = realna temperatura; **it** = temperatura ob začetku odtajanja; **SEt** = nastavitvena točka; **dEF** = sporočilo »dEF«.

Fdt – čas kapljanja: (0 do 60 min), časovni intervali med doseganjem temperature za zaključek odtajanja in ponovnim vzpostavljanjem normalnega delovanja krmilnika. Ta čas uparjalniku omogoča, da odstrani kapljice vode, ki so se lahko pojavile pri odtajanju.

dAd – potek prikaza odtajanja: (0 do 120 min), nastavi najdaljši čas med koncem odtajanja in ponovnim zagonom prikaza realne sobne temperature.

VENTILATORJI

FnC – način delovanja ventilatorjev med fazo zadrževanja:

O-n = neprekinjeni način, izklopljeno med odtajanjem;

C1n = deluje vzporedno s prvim kompresorjem, izklopljeno med odtajanjem;

C2n = deluje vzporedno z drugim kompresorjem, izklopljeno med odtajanjem;

Cn = deluje vzporedno s kompresorji, izklopljeno med odtajanjem; **o-Y** = neprekinjeni način, vklopljen med odtajanjem;

C1y = deluje vzporedno s prvim kompresorjem, vklopljeno med odtajanjem;

C2y = deluje vzporedno z drugim kompresorjem, vklopljeno med odtajanjem;

Cy = deluje vzporedno s kompresorji, vklopljeno med odtajanjem;

FSt – temperatura ustavitve ventilatorja: (–50 do 50, res. 1 °C ali 1 °F), uporablja se le, če je **EPP = DA**. Če je temperatura, ki jo zazna sonda uparjalnika, nad FSt, se ventilatorji ustavijo. To preprečuje vpihovanje topllega zraka v prostor.

AFH – razlika za temperaturo ustavitve in alarm: (0,1 do 25,0 °C, res. 0,1 °C ali 1 °F), ventilatorji še naprej delujejo, ko temperatura doseže vrednost **FSt-AFH**, temperaturni alarm je obnovljen, ko je temperatura **AFH** stopinj pod nastavitvijo za alarm.

Fnd – zamik alarma po odtajanju: (0 do 255 min), časovni intervali med koncem odtajanja in zagonom ventilatorja uparjalnika.

TEMPERATURNI ALARMI

ALU – alarm NAJVIŠJE temperature (uporablja se le med fazo zadrževanja): (1,0 do 50,0, res. 0,1 °C ali 1 °F), ko je dosežena temperatura **SET + ALU**, je alarm omogočen (mogoče po časovnem zamiku **ALd**).

ALL – alarm najnižje temperature (uporablja se le med fazo zadrževanja): (1,0 do 50,0, res. 0,1 °C ali 1 °F), ko je dosežena temperatura **SET + ALL**, je alarm omogočen (mogoče po časovnem zamiku **ALd**).

ALd – zamik temperaturnega alarma (uporablja se le med fazo zadrževanja): (0 do 255 min), časovni interval med zaznanim alarmnim stanjem in signalom alarma.

EdA – zamik temperaturnega alarma ob koncu odtajanja (uporablja se le med fazo zadrževanja): (0 do 255 min), časovni interval med zaznanim stanjem temperaturnega alarma ob koncu odtajanja in signalom alarma.

tbA – rele utišanja alarma: **Y** = utišanje brenčala in alarmnega releja; **n** = utišanje brenčala.

DNEVNIK CIKLA

tCy – trajanje zadnjega cikla (samo za branje). **tP1** – trajanje prve faze zadnjega cikla (samo za branje). **tP2** – trajanje druge faze zadnjega cikla (samo za branje). **tP3** – trajanje tretje faze zadnjega cikla (samo za branje).

DRUGO

Adr – naslov za RS485: 1 do 247. **bUt** – aktivacija brenčala ob koncu cikla: (0 do 60 sek; pri vrednosti 0 je brenčalo vklopljeno, dokler ne pritisnete katere koli tipke).

tPb – vrsta sonde: nastavi vrsto uporabljene sonde. **ntC** = NTC, **PtC** = PTC. **rEL** – koda sprostitve (samo za branje). **Ptb** – koda parametra (samo za branje).

- Vsak programljivi cikel Cy1, Cy2, Cy3 ali Cy4 je mogoče razdeliti na do tri faze, ki se običajno imenujejo:
 - intenzivno ohlajanje,**
 - neintenzivno ohlajanje,**
 - cikel zamrzovanja.**
- Za vsak cikel obstajajo trije parametri.
iS1 (iS2, iS3): nastavitvena točka, povezana z vstavitvenimi sondami, ki ustavi trenutno fazo. **rS1 (rS2, rS3)**: nastavitvena točka sobne temperature za vsako fazo.
Pd1 (Pd2, Pd3): najdaljši čas trajanja za vsako fazo.
Hds: nastavitvena točka faze zadrževanja ob koncu celotnega cikla.

Obstajajo tudi trije parametri: **CYS** za odločitev o vrsti cikla glede na temperaturo ali čas in druga dva v povezavi z odtajanjem. Te so **dbc** (odtajanje pred ciklom) in **dbH** (odtajanje pred zadrževanjem ob koncu cikla).

11.1 NASTAVLJIVI PARAMETRI CIKLA

CYS – nastavev cikla: **tEP** = glede na temperaturo. Cikel je opravljen glede na parameter **rEM**. **tiM** = časovno določen cikel glede na parametre Pd1, Pd2, Pd3.

dbc – odtajanje pred ciklom: n; D.

iS1 – nastavitvena točka vstavitvene sonde: (–50 do 50, res. 1 °C ali 1 °F), kadar temperatura, ki ji izmerijo tri vstavitvene sonde, doseže to vrednost, je prva faza končana. **rS1** – sobna sonda, nastavitvena točka za prvo fazo: (–50 do 50, res. 1 °C ali 1 °F), preprečuje, da bi temperatura dosegla prenizko vrednost med trdim ciklom.

Pd1 – najdaljši čas za prvo fazo: IZKLOPLJENO na 4 h 00 min, res. 10 min.

iS2 – nastavitvena točka vstavitvene sonde: (–50 do 50, res. 1 °C ali 1 °F), kadar temperatura, ki ji izmerijo tri vstavitvene sonde, doseže to vrednost, je druga faza končana. **rS2** – nastavitvena točka sobne sonde: (–50 do 50, res. 1 °C ali 1 °F) za drugo fazo, preprečuje, da bi temperatura dosegla prenizko vrednost med drugo fazo.

Pd2 – najdaljši čas za drugo fazo: IZKLOPLJENO na 4 h 00 min, res. 10 min.

iS3 – nastavitvena točka vstavitvene sonde: (–50 do 50, res. 1 °C ali 1 °F) za ustavev tretje (in zadnje) faze: kadar temperatura, ki ji izmerijo tri vstavitvene sonde, doseže to vrednost, je tretja faza končana.

rS3 – nastavitvena točka sobne sonde: (–50 do 50, res. 1 °C ali 1 °F) za tretjo (in zadnjo) fazo: preprečuje, da bi temperatura dosegla prenizko vrednost med tretjo (in zadnjo) fazo.

Pd2 – najdaljši čas za tretjo fazo: IZKLOPLJENO na 4 h 00 min, res. 10 min.

dbH – odtajanje pred fazo zadrževanja: n; D.

Hds – nastavitvena točka faze zadrževanja: (–50 do 50, res. 1 °C ali 1 °F), z izklopom je faza zadrževanja onemogočena.

POMEMBNO OBVESTILO: Če je trajanje faze določena pri vrednosti izklopa, je ustreznna faza onemogočena. Na primer, če je **Pd3** = IZKLOPLJENO, tretja faza cikla ni aktivna.

11.2 UPORABA VSTAVITVENIH SOND

S pomočjo vstavitvene sonde je mogoče preveriti notranjo temperaturo živil. Ta meritev se uporablja za zaključek različnih faz cikla. Posebna notranja funkcija zazna, če vstavitvena sonda ni uporabljena. V tem primeru je cikel časovno zaključen.

11.3 PRIMER CIKLA HITREGA HLAJENJA

Naslednja skica pojasnjuje način, na katerega je mogoče opraviti cikel hitrega hlajenja.

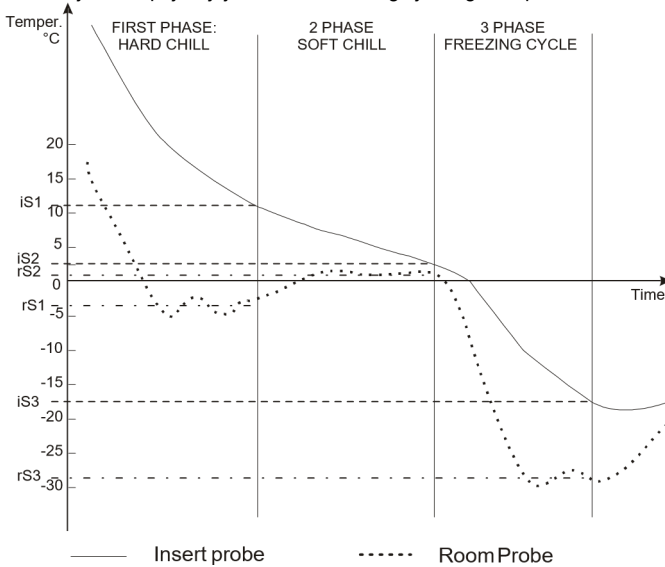

11.3.1 Prva faza: »intenzivno ohlajanje«

Običajno se uporablja za hitro ohlajanje vročih živil. Npr. z 80 °C/170 °F na 20 °C/70 °F

Med »intenzivno ohlajanjem« kompresor in ventilator neprekinjeno delujeta, dokler ni dosežena temperatura rS1. Na tej točki se kompresor vklopi in izklopi, da ohrani sobno temperaturo na vrednosti rS1. »Intenzivno ohlajanje« se zaključi, ko temperatura, ki jo izmerijo tri vstavitvene sonde, doseže vrednost iS1.

11.3.2 Druga faza: »neintenzivno ohlajanje«

Neintenzivno ohlajanje se začne, ko se konča intenzivno ohlajanje. Uporablja se za preprečevanje tvorjenja tanke plasti ledu na živilu. Neintenzivno ohlajanje traja, dokler temperatura, ki jo izmerijo tri vstavitvene sonde, ne doseže nastavitvene točke iS2 (običajno 4 ali 5 °C).

Med mehkim ohlajanjem sobno temperaturo uravnava sobna sonda z nastavitveno točko rS2 (običajno pri 0 ali 1 °C/32 ali 34 °F). Ko temperatura omarice doseže vrednost rS2, se kompresor vklopi in izklopi, da ohrani temperaturo omarice pri tej vrednosti.

11.3.3 Tretja faza: »cikel zamrzovanja«

Cikel zamrzovanja: uporablja se za hitro zamrzovanje živil.

Cikel zamrzovanja se začne, ko se konča neintenzivno ohlajanje. Med ciklom zamrzovanja kompresor in ventilator neprekinjeno delujeta, dokler ni dosežena temperatura rS3. Na tej točki se kompresor in ventilatorji vklopijo in izklopijo, da ohranjajo sobno temperaturo pri vrednosti rS3 (običajno nekaj stopinj pod iS3). Cikel zamrzovanja se zaključi, ko temperatura, ki jo izmerijo tri vstavitvene sonde, doseže vrednost iS3 (običajno –18 °C/0 °F), v vsakem primeru pa se zaključi, ko poteče najdaljši čas Pd1 + Pd2 + Pd3.

11.3.4 Konec cikla hitrega hlajenja in zagon načina zadrževanja

Ko ena izmed treh vstavitvenih sond doseže vrednost iS3, so na zaslonu prikazane končne vrednosti, nato pa še vrednost i1P ali i2P ali i3P.

Cikel se zaključi, ko vse sonde dosežejo vrednost iS3. Ustvarjen je signal: vklopita se brenčalo in rele alarma, na zaslonu pa se izmenično prikazujeta sporočilo »End« (Konec) in sobna temperatura.

13. XB07PR – TISKALNIK (IZBIRNO)

Model XB570L je zasnovan za delovanje z modelom XB07PR.
Komplet XB07PR vsebuje:

1. Tiskalnik
2. napajalnik,
3. priključni kablji.

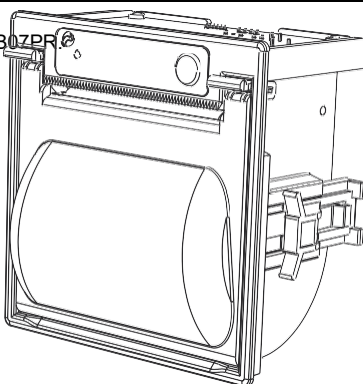

13,1 DIMENZIJE TISKALNIKA

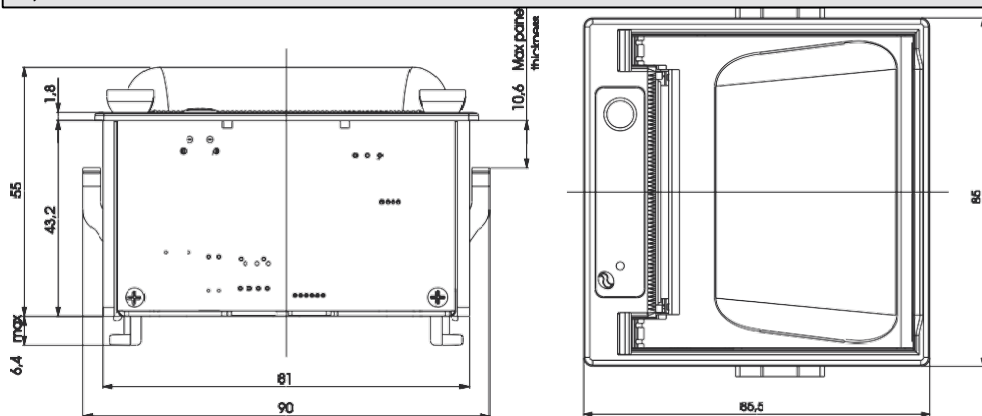

13.2 MONTAŽA TISKALNIKA

PRITRDITEV VIJAKA

PREREZ PLOŠČE

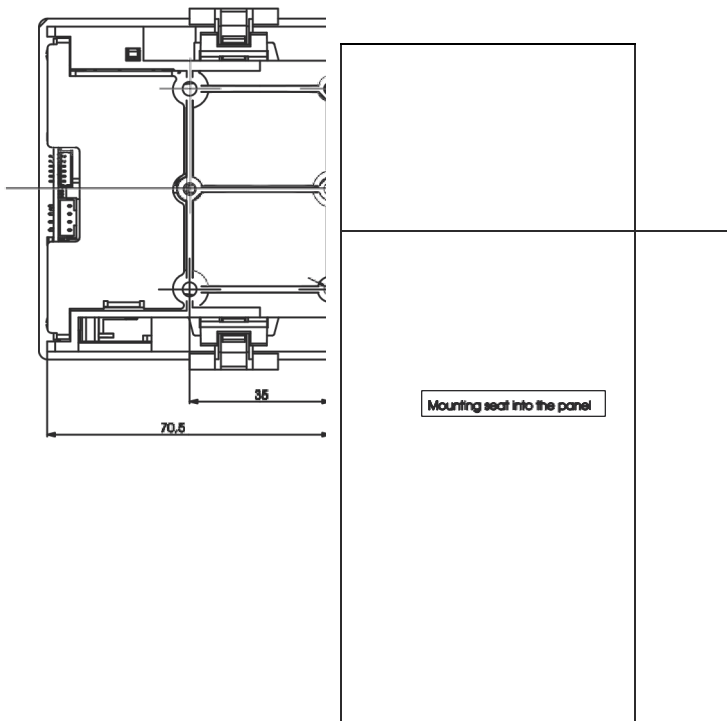

13.3 CONNECTION TO THE XB570L – XB07PR

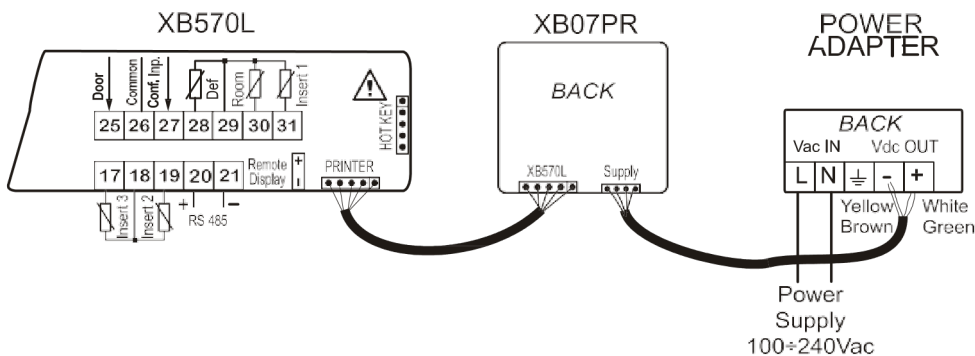

14. ELECTRICAL CONNECTIONS

Instrumenti so opremljeni z vijačnim priključnim blokom za priključitev kablov s prerezom do 2,5 mm² za digitalne in analogne vhode. Releji in napajanje imajo priključek Faston (6,3 mm). Uporabljati je treba kable, ki so odporni na vročino. Pred priključitvijo kablov se prepričajte, ali je napajanje skladno z zahtevami instrumentov. Kable sonde ločite od napajalnih kablov, izhodov in priključkov za napajanje. Ne presežite največjega toka, ki je dovoljen na vsakem releju. V primeru večjih obremenitev uporabite ustrezen zunanji rele.

N.B. Največji tok, ki je dovoljen za vse obremenitve, je 20 A.

14.1 PRIKLJUČITVE SOND

Sonde je treba namestiti tako, da je žarnica usmerjena navzgor, da preprečite poškodbe zaradi naključne infiltracije tekočine. Pomembno je, da termostatsko sondo namestite stran od zračnih tokov, da bo sobna temperatura pravilno izmerjena.

15. SERIJSKI VOD TTL

Priključek TTL s pomočjo zunanjega modula TTL/RS485 omogoča priključitev enote na omrežno linijo **ModBUS-RTU**, ki je skladna kot sistem spremljanja Dixell.

Isti priključek TTL se uporablja za nalaganje in prenos seznama parametrov za »**BLIŽNJICO**«.

Enote Wing lahko **NALOŽIJO** ali **PRENESEJO** seznam parametrov iz lastnega notranjega pomnilnika E2 na »**bližnjično tipko**« in obratno.

16.1 PRENOS (Z BLIŽNJIČNE TIPKE NA INSTRUMENT)

1. S pomočjo tipke za VKLOP/IZKLOP izklopite instrument, odstranite serijski kabel TTL, če je prisoten, vstavite »**bližnjično tipko**« in nato vklopite enoto Wing.
2. Seznam parametrov »**bližnjične tipke**« se samodejno prenese v pomnilnik enote Wing in sporočilo »**DoL**« utipa. Po 10 sekundah se instrument ponovno zažene in začne delati z novimi parametri.
3. Izklopite instrument, odstranite »**bližnjično tipko**«, priključite serijski kabel TTL in nato instrument ponovno vklopite.

Ob koncu prenosa podatkov instrument prikaže naslednja sporočila:

- **End** for right programming (Konec za pravilno programiranje.) Instrument se redno zažene z novim programiranjem.
- **Err** for failed programming. (Napaka za neuspelo programiranje.) V tem primeru izklopite in vklopite enoto, če želite ponovno zagnati prenos, oziroma odstranite »**bližnjično tipko**« za preklic dejanja.

16.2 NALAGANJE (Z INSTRUMENTA NA »BLIŽNJIČNO TIPKO«)

1. S pomočjo tipke za VKLOP/IZKLOP izklopite instrument, odstranite serijski kabel TTL, če je prisoten, nato ponovno vklopite instrument.
2. Kadar je enota vklopljena, vstavite »**bližnjično tipko**« in pritisnite tipko za **NAVZGOR**. Pojavilo se bo sporočilo »**UPL**«.
3. Pritisnite tipko za **NASTAVITEV** za začetek nalaganja. Sporočilo »**UPL**« bo začelo utripati.
4. Izklopite instrument, odstranite »**bližnjično tipko**«, priključite serijski kabel TTL in nato instrument ponovno vklopite.

Ob koncu prenosa podatkov instrument prikaže naslednja sporočila:

- **End** for right programming (Konec za pravilno programiranje.) Instrument se redno zažene z novim programiranjem.
- **Err** for failed programming. (Napaka za neuspelo programiranje.) V tem primeru izklopite in vklopite enoto, če želite ponovno zagnati prenos, oziroma odstranite »**bližnjično tipko**« za preklic dejanja.

17. ALARMNI SIGNALI

Sporočilo	Vzrok	Izhodi
EE	Okvara podatkov ali pomnilnika	Vklopljen alarmni izhod Drugi izhodi so nespremenjeni.
rPF	Okvara termostatske sonde	Vklopljen alarmni izhod Izhod kompresorja glede na parametra Con in CoF
EPF	Okvara sonde uparjalnika	Vklopljen alarmni izhod Trajanje odtajanja je poteklo. Brez nadzora temperature na ventilatorjih.
i1P i2P i3P	Okvara vstavitvene sonde 1, 2, 3	Vklopljen alarmni izhod Drugi izhodi so nespremenjeni. cikle je pravočasno končan.

rtC	Izgubljeni podatki ure za realni čas	Vklopljen alarmni izhod Drugi izhodi so nespremenjeni.
rtF	Okvara ure za realni čas	Vklopljen alarmni izhod Drugi izhodi so nespremenjeni. Datum in trajanje cikla nista na voljo.
HA	Alarm najvišje temperature	Vklopljen alarmni izhod Drugi izhodi so nespremenjeni.
LA	Alarm najnižje temperature	Vklopljen alarmni izhod Drugi izhodi so nespremenjeni.
FF	Hitro zamrzovanje je prekinil kratek izpad el. energije.	Vklopljen alarmni izhod Cikel zamrzovanja se ponovno zažene na točki prekinitve.
PFA	Hitro zamrzovanje je prekinil dolg izpad el. energije.	Vklopljen alarmni izhod Cikel zamrzovanja se ponovno zažene v trenutni fazi.
OCF	Preteklo je najdaljše trajanje cikla.	Vklopljen alarmni izhod Drugi izhodi so nespremenjeni. V vsakem primeru se cikel konča, ko je dosežena končna temperatura.
EA	Zunanji alarm	Vklopljen alarmni izhod Drugi izhodi so nespremenjeni.
CA	Resen zunanji alarm	Vklopljen alarmni izhod Drugi izhodi so izklopljeni.
dA	Alarm za odprta vrata	Vklopljen alarmni izhod Drugi izhodi so nespremenjeni.

Ohišje: samougasljivi ABS

Omara: spredaj 185 x 38 mm; globina 70 mm

Montaža: montaža na ploščo 150 x 31 mm

Zaščita spredaj: IP65

Priključki: vijačni priključni blok $\leq 2,5 \text{ mm}^2$ ožičenje

Napajanje: 230 VAC, $\pm 10 \%$

Absopcija moči: Najv. 5 VA

Zaslon: dvojni zaslon **Vhodi:** 5

PTC ali NTC sonde **Izhodi releja:**

Kompresor: rele SPST 20(8)A ali 8(3) A, 250 VAC

Odtajanje: rele 8(3)A, 250 VAC

Ventilatorji: rele SPST 8(3)A, 250 VAC

Osvetlitev: rele SPST 16(6)A, 250 VAC **Aux1:**

rele SPST 8(3)A, 250 VAC

Aux2: rele SPST 16(6)A, 250 VAC

Serijski izhod: serijski izhod RS232 za priključitev tiskalnika XB07PR

Serijski izhod: Serijski izhod TTL za sistem za spremljanje protokola (MODBUS-

RTU) **Shranjevanje podatkov:** pomnilniki s trajnim pomnjenjem (EEPROM)

Shranjevanje podatkov: pomnilniki s trajnim pomnjenjem (EEPROM)

Vrsta dejanja: 1B

Stopnja onesnaženja: normalna

Razred programske opreme: A

Delovna temperatura: 0 do 60 °C (32 do 140 °F)

Temperatura shranjevanja: -30 do 85 °C (-22 do 185 °F)

Relativna vlažnost: 20 do 85 % (nekondenzirajoča)

Obseg merjenja: -55 do 50 °C (-67 do 122 °F) **Sonda**

NTC: -40 do 110 °C (-40 do 230 °F)

Sonda PTC: -50 do 150 °C (-55 do 302 °F) **Ločljivost:**

0,1 °C ali 1 °F (izbirno).

Natančnost krmilnika pri 25 °C: $\pm 0,3 \text{ °C} \pm 1$ številka

Cy1: za hitro ohlajevanje in konzerviranje živil pri pozitivni temperaturi		
CyS = tEP	iS2 = 5 °C (41 °F)	Pd3 = IZKLOP
dbC = ne	rS2 = -2 °C (28 °F)	dbH = da
iS1 = 20°C (68°F)	Pd2 = 2,0 h	HdS = 3°C (37°F)
rS1 = -10 °C (14 °F)	iS3 = 3 °C (37 °F)	
Pd1 = 2,0 h	rS3 = -2 °C (28 °F)	

Cy2: za ohlajevanje in hitro zamrzovanje živil z zadrževanjem		
CyS = tEP	iS2 = 5 °C (41 °F)	Pd3 = 2,0 h
dbC = ne	rS2 = -2 °C (28 °F)	dbH = DA
iS1 = 10°C (50°F)	Pd2 = 2,0 h	HdS = -18 °C (0 °F)
rS1 = -10 °C (14 °F)	iS3 = -18 °C (0 °F)	
Pd1 = 2,0 h	rS3 = -30 °C (-22 °F)	

Cy3: neposredno hitro zamrzovanje z zadrževanjem		
CyS = tEP	iS2 = -18 °C (0 °F)	Pd3 = IZKLOP
dbC = ne	rS2 = -30 °C (-22 °F)	dbH = da
iS1 = -18 °C (0 °F)	Pd2 = IZKLOP	HdS = -18 °C (0 °F)
rS1 = -30 °C (-22 °F)	iS3 = -18 °C (0 °F)	
Pd1 = 4,0	rS3 = -30 °C (-22 °F)	

Cy4: neposredno hitro zamrzovanje brez zadrževanja		
CyS = tEP	iS2 = -18 °C (0 °F)	Pd3 = IZKLOP
dbC = ne	rS2 = -30 °C (-22 °F)	dbH = ne
iS1 = -18 °C (0 °F)	Pd2 = IZKLOP	HdS = IZKLOP
rS1 = -30 °C (-22 °F)	iS3 = -18 °C (0 °F)	
Pd1 = 4,0	rS3 = -30 °C (-22 °F)	

Oznaka	Vrednost	Stopnja	Opis	Območje
SEt	3	- - -	Nastavitvena točka	-50,0 do 50,0 °C
Pr2	- - -	Pr1	Se ne uporablja	-
Hy	2,0	Pr1	Histereza kompresorja	0,1 do 12,0 °C
AC	1	Pr2	Zamik ponovnega zagona kompresorja	0 do 30 min
PAU	0	Pr2	Čas pripravljenosti	0 do 60 min
Pft	15	Pr2	Najdaljše sprejemljivo trajanje izpada električne energije	0 do 250 min
Con	15	Pr2	Čas delovanja kompresorja z okvarjeno sondo	0 do 250 min
COF	10	Pr2	Čas nedelovanja kompresorja z okvarjeno sondo	0 do 250 min
rPo	0,0	Pr2	Umerjanje termostatske sonde	-12,0 do 12,0 °C
EPP	DA	Pr2	Prisotnost sonde uparjalnika	ne; da
EPo	0,0	Pr2	Umerjanje sonde uparjalnika	-12,0 do 12,0 °C
i1P	DA	Pr2	Prisotnost vstavitvene sonde 1	ne; da
i1o	0,0	Pr2	Umerjanje vstavitvene sonde 1	-12,0 do 12,0 °C
i2P	ne	Pr2	Prisotnost vstavitvene sonde 2	ne; da
i2o	0	Pr2	Umerjanje vstavitvene sonde 2	-12,0 do 12,0 °C
i3P	ne	Pr2	Prisotnost vstavitvene sonde 3	ne; da
i3o	0	Pr2	Umerjanje vstavitvene sonde 3	-12,0 do 12,0 °C
rEM	iPt	Pr2	Izbira sonde za zaustavitev cikla hlajenja	iPt; rPt
CF	°C	Pr2	Merska enota za temperaturo	°C; °F
rES	dE	Pr2	Ločljivost (za °C):	in; dE
Lod	rP	Pr2	Pogled zgornjega zaslona	rP; EP
rEd	rP	Pr2	Pogled za pon.	rP; EP; tiM; i1P; i2P; i3P
d1P	cL	Pr2	Polarnost vhoda za stikalo za vrata	OP; CL
odC	F-C	Pr2	Obremenitve, zaklenjene s stikalom vrat	ne; FAn; CP; F-C
doA	5	Pr2	Zamik alarma za odprta vrata	da 0 a 254 min, 255 = nu
dLc	DA	Pr2	Blokada cikla z odprtimi vrati	ne; da
rrd	DA	Pr2	Regulacijski ponovni zagon po alarmu za odprta vrata	ne; da
d2F	EAL	Pr2	Funkcija drugega digitalnega vhoda	EAL; bAL, ACy
d2P	cL	Pr2	Polarnost digitalnega vhoda	OP; CL
did	5	Pr2	Časovni zamik za alarm digitalnega vhoda	0 do 255 min
oA1	tMr	Pr2	Konfiguracija prvega pomožnega releja	ALL; Lig; AUS; C2; tMr
oA2	ALL	Pr2	Konfiguracija drugega pomožnega releja	ALL; Lig; AUS; C2; tMr
oA3	Lig	Pr2	Konfiguracija tretjega pomožnega releja	ALL; Lig; AUS; C2; tMr
2CH	C1	Pr2	Nastavitev kompresorja med zadrževanjem	C1; C2; 1C2
OAt	3	Pr2	Vklop drugega kompresorja z zamikom	0 do 255 min
OAS	0,1	Pr2	Nastavitvena točka za drugi kompresor	-50,0 do 50,0 °C
OAH	2,0	Pr2	Razlika za drugi kompresor	-12,0 do 12,0 °C
OAi	rP	Pr2	Izbira sonde za drugi kompresor	rP; EP; i1P; i2P; i3P

OSt	0	Pr2	Pomožni izhodni časovnik	0 do 255 min
OSS	0,0	Pr2	Izhodna nastavitvena točka delta	-50,0 do 50,0 °C
OSH	2,0	Pr2	Razlika za pomožni izhod	-12,0 do 12,0 °C
OSi	rP	Pr2	Izbira sonde za pomožni izhod	rP; EP; i1P; i2P; i3P
tdF	rE	Pr2	Tip odtajanja	rE; in
idF	6:00	Pr2	Interval med cikli odtajanja	0,1 do 24 h 00 min
dE	8	Pr2	Temperatura zaključka odtajanja	-50,0 do 50,0 °C
MdF	20	Pr2	Najdaljši čas odtajanja	0 do 255 min
dFd	rt	Pr2	Temperatura, prikazana med odtajanjem	rt; it; SET; dEF
Fdt	0	Pr2	Čas kapljanja	0 do 60 min
dAd	20	Pr2	Čas prikaza temperature po odtajanju	0 do 120 min
FnC	c_n	Pr2	Način delovanja ventilatorja med zadrževanjem	o-n; C1n; C2n; Cn; o-Y; C1Y; C2Y; Cy

Oznaka	Vrednost	Stopnja	Opis	Območje
FSt	30	Pr2	Temperatura ustavitve ventilatorja	-50,0 do 50,0 °C
AFH	2,0	Pr2	Razlika za temperaturo ustavitve in alarm	0,1 do 25,0 °C
Fnd	2	Pr2	Zamik alarma po odtajanju	0 do 255 min
ALU	30	Pr2	Alarm najvišje temperature	1,0 do 50,0 °C
ALL	30	Pr2	Alarm najnižje temperature	1,0 do 50,0 °C
ALd	15	Pr2	Zamik temperaturnega alarma	0 do 255 min
EdA	30	Pr2	Zamik alarma po odtajanju	0 do 255 min
tBA	DA	Pr2	Rele utišanja alarma	ne; da
tCy	---	Pr1	Trajanje zadnjega cikla	Samo za branje
tP1	---	Pr1	Trajanje prve faze	Samo za branje
tP2	---	Pr1	Trajanje druge faze	Samo za branje
tP3	---	Pr1	Trajanje tretje faze	Samo za branje
Adr	1	Pr2	Indirizzo seriale	0 do 247
bUt	2	Pr2	Aktivacija brenčala ob koncu cikla	0 do 60 sek
tPb	ntC	Pr2	Tip sonde	ntC; PtC
Atc	150	Pr2	Alarm meje absolutno visoke temperature kondenzatorja	+50 do +150 °C
btc	10	Pr2	Alarm meje absolutno nizke temperature kondenzatorja	+10 do +80 °C
dAc	0	Pr2	Zamik alarma kondenzatorja	1 do 250 sek (0 = nu)
HyA	5,0	Pr2	Razlika za alarm kondenzatorja (nizka in visoka)	0,1 do 12,0 °C
bAc	ne	Pr2	Izklop stroja z aktivnim alarmom Atc	ne; da
bLc	ne	Pr2	Izklop stroja z aktivnim alarmom btc	ne; da
EPC	EP	Pr2	Konfiguracija sonde uparjalnika	EP, Co
i1c	i1	Pr2	Konfiguracija vstavitvene sonde 1:	i1, Co
i2c	i2	Pr2	Konfiguracija vstavitvene sonde 2:	i2, Co
i3c	i3	Pr2	Konfiguracija vstavitvene sonde 3:	i3, Co
b2	Cy1	Pr2	Konfiguracijski ključ 2	nu, SSt, Cy1
b3	Cy2	Pr2	Konfiguracijski ključ 3	nu, SCy, Cy2
b4	Aus	Pr2	Konfiguracijski ključ 4	nu, Lig, AuS, OnF, dEf, Prn
b7	Hrd	Pr2	Konfiguracijski ključ 7	nu, Prn, Hrd, Cy3
b8	OnF	Pr2	Konfiguracijski ključ 8	nu, AuS, OnF, Lig, dEf
CCH	ne sveti	Pr2	Voziček kompresorja za ogrevanje	Only-OFF, ALL

CCt	0	Pr2	Čas aktivacije ogrevanja vozička kompresorja	0 do 250 min (0 = nu)
dCy	SC	Pr2	Zagon cikla z digitalnim vhodom d2F	SC, Cy1, Cy2, Cy3, Cy4
Ptb	---	Pr2	Originalna karta parametrov	Samo za branje
rEL	3,1	Pr2	Izdaja vdelane programske opreme	Samo za branje
dP2	- - -	Pr2	Vrednost meje za uparjalnik (če je konfigurirana)	Samo za branje
dP3	- - -	Pr2	Vrednost meje za kondenzator (če je konfigurirana)	Samo za branje

Dixell™



Dixell S.r.l. - Z.I. Via dell'Industria, 27 - 32010 Pieve d'Alpago (BL) ITALY
 Tel. +39.0437.9833 r.a. - Fax +39.0437.989313 - EmersonClimate.com/Dixell - dixell@emerson.com